



DVD

BETJENINGSVEJLEDNING

DVH-7787 MK3

DVH-7787 MK3UK



Points de collecte sur www.quefairedemesdechets.fr
Privilégiez la réparation ou le don de votre appareil !

VIGTIGT
LÆS DENNE VEJLEDNING
FØR IBRUGTAGNING OG
GEM VEJLEDNINGEN SOM REFERENCE.
www.denver.eu

VIGTIGE SIKKERHEDSANVISNINGER

For din egen sikkerheds skyld bør du læse alle nedenfor anførte sikkerhedsanvisninger igennem, inden du tager apparatet i brug. Gem vejledningen, så du kan slå op i den senere. Læs omhyggeligt alle advarsler, forholdsregler og instrukser vedrørende apparatet og dets brug og overhold alle anvisninger.

PLACERING

Vand og fugt - Brug ikke strøm-drevne enheder nær vand - fx nær et badekar, en håndvask, køkkenvask, vaskebalje, i en fugtig kælder eller nær et svømmebassin m.v.



Varme - Undlad at placere apparatet umiddelbart over en radiator eller varmluftsbleser eller på et sted, hvor det udsættes for direkte sollys.

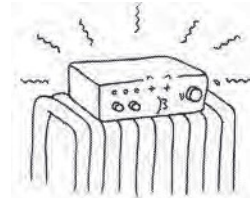

Ventilation - Sprækker og åbninger på afspilleren er beregnet til ventilation og til at sørge for gnidningsløs drift og beskytte mod overophedning. Disse sprækker og åbninger må ikke blokeres eller tildekkes. Bloker aldrig ventilationsåbningerne med en dug eller andre materialer.



Bloker aldrig åbningerne ved at placere afspilleren på f.eks. en seng, en sofa, et gulvtæppe eller en lignende overflade.



Placer aldrig afspilleren på et indelukket sted som f.eks. en reol eller indbygget i et skab, med mindre du sørger for, at den nødvendige ventilation kan finde sted.

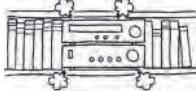

Tilbehør - Stil aldrig denne afspiller på et ustabilt underlag, stander, stativ, vægophæng, hylde eller bord. Afspilleren kan falde ned og forårsage alvorlig skade på børn eller voksne, ligesom afspilleren selv kan tage alvorlig skade. Stil altid afspilleren på et stabilt underlag, stander, rullebord, stativ, vægophæng eller bord.

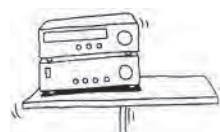

Hvis afspilleren står på et rullebord, bør du være forsigtig, hvis bordet skal flyttes. Hurtige stop, unødigt kraft og færdsel på ujævne underlag kan føre til, at bordet med afspilleren tipper og vælter.



Ophængning på væg eller loft - Hvis dit apparat kan hænges på loft eller væg, bør du altid følge producentens anvisninger ved ophængningen.

BRUG



Strømkilder - Afspilleren bør kun tilsluttes en strømkilde som den, der er nævnt i betjeningsvejledningen eller i overensstemmelse med markeringerne på selve afspilleren. Hvis du ikke er sikker på, hvilken type strøm der leveres til din husstand, bør du kontakte forhandleren eller dit lokale elselskab. Hvad angår enheder, der er beregnet til at fungere på batterier eller andre strømkilder, henvises til disse apparaters respektive betjeningsvejledninger.

Beskyttelse af strømførende ledninger - Strømførende ledninger bør placeres, så de ikke trædes på eller kommer i klemme ved, at ting placeres ovenpå eller ind imod dem. Vær især opmærksom på overgangene mellem ledning og stik, stikdåser og det punkt, hvor ledningen er tilsluttet apparatet.



Jordforbindelse eller polarisation - Denne afspiller er udstyret med et polariseret vekselstrømsstik (et stik, hvor det ene ben er bredere end det andet) eller med et trebenet stik, hvoraf det ene er til jord.

Følg instrukserne herunder: Apparat med polariseret stik: Dette stik kan kun vende på én måde i stikkontakten. Det er lavet på den måde af sikkerhedshensyn. Hvis du ikke kan få stikket helt ind i stikkontakten, skal du prøve at vende stikket. Hvis stikket stadig ikke passer, bør du kontakte en elektriker og få installeret en nyere stikkontakt. Forsøg ikke at tvinge stikket ind i stikkontakten, således at den indbyggede sikkerhed sættes ud af kraft.

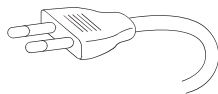

Lynnedslag - Under tordenvejr, hvis du forlader hjemmet i længere tid, eller hvis afspilleren ikke skal bruges i et stykke tid, bør du trække stikket ud af stikkontakten og/eller afmontere antennen eller trække antennekablet ud. På den måde forhindrer du, at der opstår skade på afspilleren, hvis lynet skulle slå ned og påvirke strømforsyningen.

Rengøring - Fjern stikket fra stikkontakten, inden du rengør afspilleren. Brug ikke flydende rensmidler eller spray. Brug en let fugtet klud til rengøring af afspilleren. Rengør i overensstemmelse med anvisningerne.



Overbelastning - Undlad at overbelaste stikkontakter, forlængerledninger eller stikdåser ud over deres kapacitet. Overbelastning kan medføre risiko for brand eller stød.

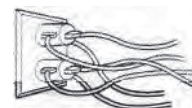

Når apparatet ikke er i brug - Tag stikket til netledningen ud af stikkontakten, hvis du ikke skal anvende afspilleren i længere tid. Hold i selve stikket, aldrig i ledningen, når du tager stikket ud af stikkontakten.



Genstande og væsker - Stik aldrig nogen former for genstande ind i afspilleren gennem dens sprækker og åbninger, da de kan komme i forbindelse med strømførende dele i afspilleren eller forårsage kortslutning i afspilleren, hvilket kan medføre risiko for brand eller elektrisk stød. Pas på aldrig at spilde nogen former for væske på afspilleren.



ANTENNE

Jordforbindelse af udendørs antenne - Hvis afspilleren tilsluttes en udendørs antenne eller kabelformet system, skal du sikre dig på nedenfor beskrevne måde:

En udendørs antenne bør ikke opsættes i umiddelbar nærhed af overhængende højspændingsledninger eller andre elektriske lys eller strømkredse eller på et sted, hvor antennen kan komme i kontakt med sådanne strømførende ledninger eller strømkredse.

NÅR DU OPSÆTTER EN UDENDØRS ANTENNE, BØR DU VÆRE YDERST OMHYGGEJIG MED AT HOLDE ANTENNEN PÅ AFSTAND AF HØJSPÆNDINGSLEDNINGER ELLER KREDSLØB, DA KONTAKT MED SÅDANNE LEDNINGER NÆSTEN ALTID HAR DØDELIG UDGANG.

Sørg for, at antennen eller kabelformet system har jordforbindelse, således at udsving i strømstyrken og opbygning af statisk elektricitet undgås. Artikel 810 i National Electrical Code (lovgivning vedr. elektricitet), ANSI/NFPA 70, giver oplysninger om korrekt udførelse af jordforbindelse på antennemasten og dens bærende konstruktion, jordforbindelse af ledningen til antennens udladningsenhed, størrelse på jordforbindelseskonduktorer, placering af antennens udladningsenhed, forbindelse af jordforbindelseselektroder og krav til jordledningselektroden.

Jordledning af antenne ifølge NEC

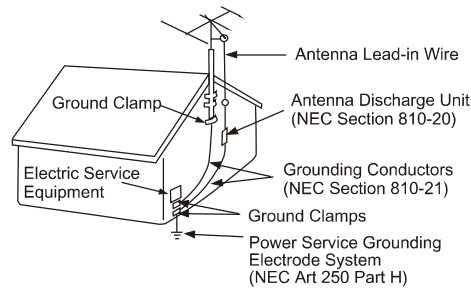

NEC-NATIONAL ELECTRICAL CODE

SERVICE

Skade, der kræver serviceeftersyn - Stikket til afspilleren bør tages ud af stikkontakten og afspilleren kontrolleres af en faguddannet reparatør under følgende omstændigheder: - Hvis netledningen eller stikket er beskadiget eller flosset.



Du har tabt en genstand eller spildt væske på afspilleren.

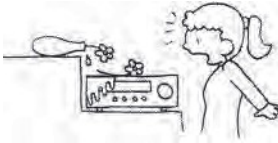

Afspilleren har været udsat for regn eller vand.

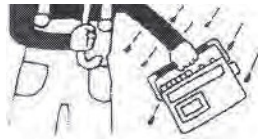

Afspilleren opfører sig mærkbart anderledes end den plejer - dette indikerer, at afspilleren trænger til et serviceeftersyn.



Afspilleren lader ikke til at fungere normalt, når du følger instruktionerne i betjeningsvejledningen. Stil kun på de knapper, der er nævnt i betjeningsvejledningen, da uautoriseret justering af andre knapper kan medføre skade på afspilleren, hvilket ofte vil nødvendiggøre en større gennemgang af afspilleren hos en autoriseret reparatør, inden afspilleren igen er i stand til at fungere normalt.



Afspilleren har været tabt eller på anden måde beskadiget.



Service - Forsøg aldrig selv at reparere afspilleren, da du ved at åbne kabinettet risikerer at komme i kontakt med bl.a. strømførende dele, hvis strømstyrke er tilstrækkelig til at kunne forårsage skade på personer ved elektrisk stød. Overlad alt reparationsarbejde til kvalificeret servicepersonale.



Sikkerhedstjek - Efter enhver service eller reparation af enheden bør du bede serviceteknikeren udføre rutinesikkerhedstjek (som angivet) for at fastslå, at enheden fungerer sikkert og korrekt.



Sikkerhedsoplysninger

Læs omhyggeligt sikkerhedsanvisningerne, før du tager produktet i brug første gang, og gem vejledningen til senere brug.

1. Dette produkt er ikke et legetøj. Hold det udenfor børns rækkevidde.
2. Advarsel: Dette produkt indeholder AAA-batterier. Brug kun AAA-batterier i fjernbetjeningen.
3. Hold produktet og batterierne udenfor børns og kæledyrs rækkevidde, så batterierne ikke tygges eller sluges.
4. Brug aldrig gamle og nye batterier sammen eller forskellige batterityper sammen. Tag batterierne ud, hvis du ikke skal bruge systemet i længere tid. Tjek batteriernes polaritet (+/-), når du sætter dem i produktet. Forkert ilagte batterier kan forårsage en eksplosion.
5. Produktets drifts- og opbevaringstemperaturområde ligger fra 0 °C til 40 °C. Udenfor dette område kan funktionaliteten blive påvirket.
6. Brug kun den originale strømforsyning, der leveres med produktet.
7. Produktet må aldrig åbnes: enheden kan indeholde dele med livsfarlig spænding.
8. Reparation og service bør altid udføres af kvalificeret fagmand.
9. Bemærk, at standby-knappen på fjernbetjeningen kun kan stille apparatet på standby.
10. Stikproppen fungerer som hovedafbryder. Sørg for, at der altid er let adgang til den stikkontakt, apparatet er tilsluttet. Sørg for, at der er tilstrækkelig med plads omkring stikkontakten, så der altid er let adgang.
11. Må ikke udsættes for varme, væske, fugt eller direkte sollys!
12. Symbolet med lynet i en ligebenet trekant skal gøre bruger opmærksom på, at apparatet indeholder ikke-isoleret "farlig spænding", der kan være tilstrækkelig til at udgøre en risiko for elektrisk stød. Nedsæt risikoen for elektrisk stød ved aldrig at fjerne dæksler (eller bagpanel). Enheden indeholder ingen dele, som bruger selv kan servicere. Overlad al service til en kvalificeret fagmand.

CLASS 1 LASER PRODUCT

OBS: Dette symbol angiver, at apparatet er et Klasse 1 Laserprodukt.

- Undlad at åbne kabinettet og stir ikke ind i laserstrålen.
- Undlad at berøre laserlinsen, som befinder sig i cd-rommet.

FRONT- OG BAGPANEL

FRONTPANEL

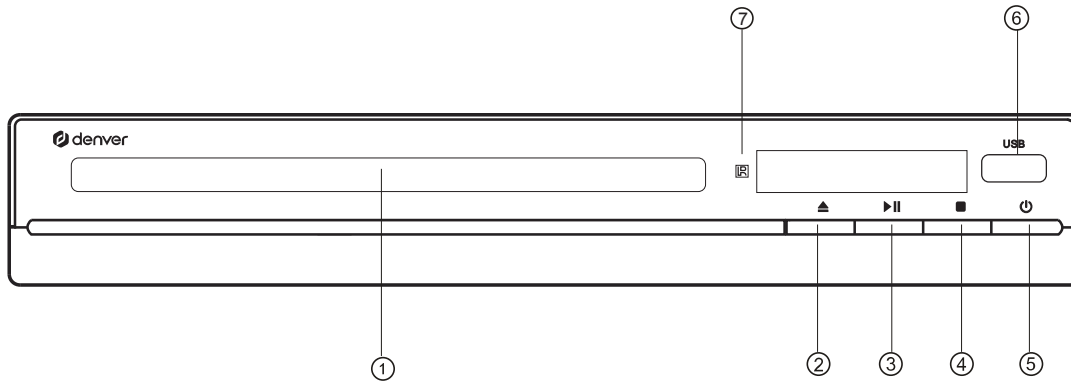

① CD-SKUFFE

② UDLØSER TIL CD-SKUFFE

③ AFSPIL/PAUSE

④ STOP

⑤ STANDBY

⑥ USB

⑦ FJERNBETJENINGSSENSOR

BAGPANEL

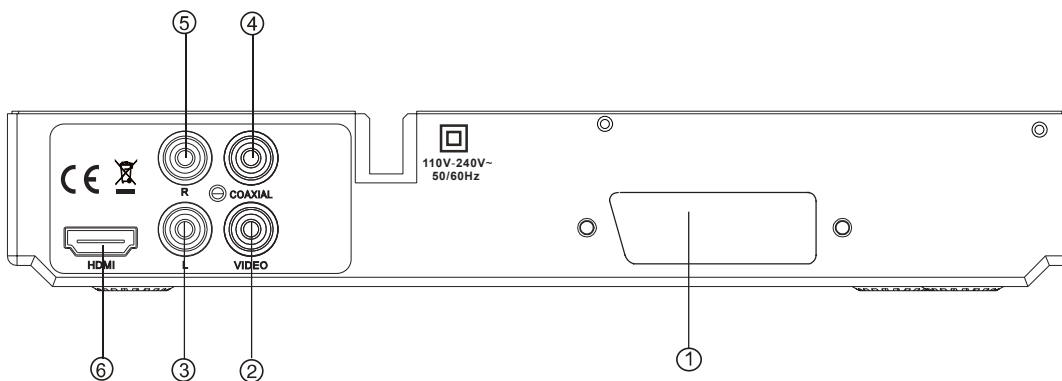

① Scart-udgang

② VIDEO-udgang

③ VENSTRE udgangsterminal

④ Digital KOAKSIAL udgang

⑤ HØJRE udgangsterminal

⑥ HDMI-udgang

FJERNBETJENING

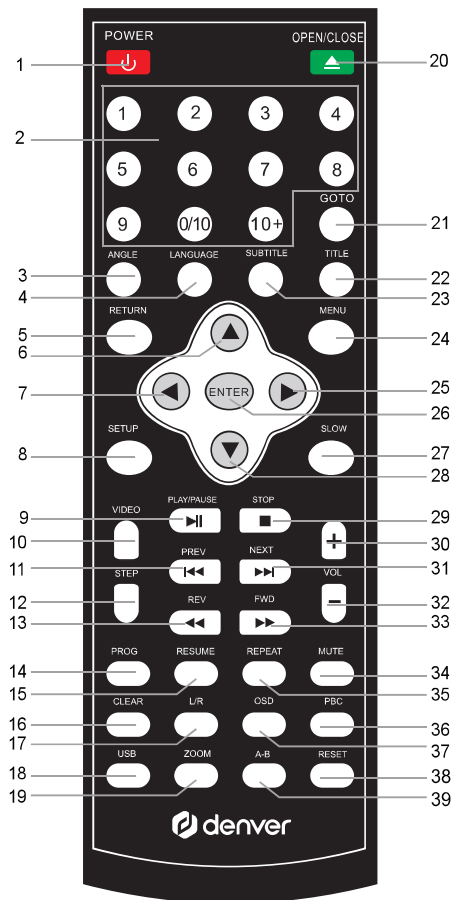

- | | |
|--|------------------------------|
| 1. POWER (tænd / sluk) | 21. GO TO (gå til) |
| 2. 0-10+NUMMER | 22. TITLE (titel) |
| 3. ANGLE (vinkel) | 23. SUBTITLE (undertekster) |
| 4. LANGUAGE (sprog) | 24. MENU |
| 5. RETURN (tilbage) | 25. PIL HØJRE |
| 6. PIL OP | 26. ENTER (ok) |
| 7. PIL VENSTRE | 27. SLOW |
| 8. SETUP (opsætning) | 28. PIL NED |
| 9. PLAY/PAUSE (afspil/pause) | 29. STOP |
| 10. VIDEO | 30. VOL+ (lydstyrke) |
| 11. PREV (forrige) | 31. NEXT (næste) |
| 12. STEP (billed for billed) | 32. VOL- (lydstyrke) |
| 13. REV (tilbage) | 33. FWD (fremad) |
| 14. PROG (program) | 34. MUTE (lyd fra) |
| 15. RESUME | 35. REPEAT (gentag) |
| 16. CLEAR (slet) | 36. PBC (afspilningskontrol) |
| 17. L/R (højre/venstre) | 37. OSD (skærmdisplay) |
| 18. USB | 38. RESET (nulstil) |
| 19. ZOOM | 39. A-B (gentag A-B) |
| 20. OPEN/CLOSE (udløser til disk-skuffe) | |

FJERNBETJENING



Tryk for at tænde enheden fra standby, tryk igen for at stille enheden på standby.

ANGLE

Under afspilning af en DVD med multivinkel kan du trykke gentagne gange på denne knap for at skifte mellem vinklerne. (Dette afhænger af disken).

SUBTITLE

Under afspilning af en DVD kan du trykke gentagne gange for at vælge det ønskede sprog til undertekster (Dette afhænger af disken).

VIDEO

Tryk for at skifte videotilstand.

GOTO

DVD:

Under afspilning af en DVD kan du trykke én gang på knappen GOTO, hvorefter menuen til valg af Titel, Kapitel og Tid vises på skærmen. Brug pileknapperne og de numeriske knapper til valg af den ønskede titel, det ønskede kapitel og det ønskede tidspunkt, og tryk på knappen ENTER for at starte afspilningen.

CD:

Under afspilning af en CD kan du trykke én gang på knappen GOTO, hvorefter menuen til valg af Skæring og Tid vises på skærmen. Brug pileknapperne og de numeriske knapper til valg af den ønskede skæring og det ønskede tidspunkt, og tryk på knappen ENTER for at starte afspilningen.

L/R

Tryk for at skifte mellem Mono L, Mono R, Mix Mono eller Stereo (Dette afhænger af disktypen).

SETUP

Tryk for at åbne menuen opsætning, og brug pileknapperne og knappen ENTER til at angive den ønskede indstilling. Tryk på knappen Setup for at lukke menuen opsætning.

BEMÆRK: Koden til børnesikringen er "8888".

TITLE

Tryk for at vende tilbage til diskens titelmenu (funktionen afhænger af optagelserne på disken).

MENU

Tryk for at vende tilbage til diskens menu (funktionen afhænger af optagelserne på disken).

RETURN

Tryk for at gå tilbage til foregående menu. (Dette afhænger af optagelserne på disken).

MUTE

Tryk for at slå lyden fra, tryk igen for at slå lyden til.

FJERNBETJENING

RESET

Tryk for at gendanne standardindstillingerne.

VOL +/-

Tryk for at justere lydstyrken.

OSD (skærmdisplay)

Tryk gentagne gange under afspilning for at vise afspilningsstatus eller slå den fra.

A-B

Tryk på knappen A-B under afspilning for at angive startpunktet, og tryk igen for at angive slutpunktet.

Enheden gentager nu afspilning af udsnittet mellem de to punkter.

Tryk på knappen A-B igen, når du vil annullere. (Denne funktion er ikke tilgængelig på alle diske).

ZOOM

Tryk gentagne gange under afspilning af en film for at zoome ind eller ud i billedet.

(Dette afhænger af optagelserne på disken).

SLOW

Tryk gentagne gange på knappen SLOW under afspilning for at vælge hastighed for langsom gengivelse. Tryk på knappen  (Afspil/pause) for at genoptage normal afspilning.

USB

Tryk for at åbne vinduet til valg af DISK /USB-tilstand, og brug pileknappe og knappen ENTER til at vælge den ønskede tilstand.

Gentagen afspilning: (DVD)

~ Tryk på knappen REPEAT for at vælge "Gentag Kapitel", hvorefter det aktuelle kapitel afspilles igen og igen.

~ Tryk på knappen REPEAT igen for at vælge "Gentag Titel", hvorefter den aktuelle titel afspilles igen og igen.

~ Tryk på knappen REPEAT for tredje gang for at vælge "Gentag alt", hvorefter alle filer på disken afspilles igen og igen.

~ Tryk på knappen REPEAT for fjerde gang for at vælge "Afslut gentagelse", hvorefter gentagefunktionen annulleres.

Gentagen afspilning: (CD)

~ Tryk på knappen REPEAT for at vælge "Gentag 1", hvorefter den aktuelle skæring afspilles igen og igen.

~ Tryk på knappen REPEAT igen for at vælge "Gentag alt", hvorefter alle skæringer på disken afspilles igen og igen.

~ Tryk på knappen REPEAT for tredje gang for at vælge "Afslut gentagelse", hvorefter gentagefunktionen annulleres.

FJERNBETJENING

(CD/DVD) Program:

1. Under afspilning af DVD eller CD kan du trykke på knappen PROG på fjernbetjeningen for at åbne programindstillingerne, som vist herunder:

DVD:

T	C	T	C	T	C	T	C
1	-- :--	5	-- :--	9	-- :--	13	-- :--
2	-- :--	6	-- :--	10	-- :--	14	-- :--
3	-- :--	7	-- :--	11	-- :--	15	-- :--
4	-- :--	8	-- :--	12	-- :--	16	-- :--

AFSPIL RYD

CD:

1	----	5	----	9	----	13	----
2	----	6	----	10	----	14	----
3	----	7	----	11	----	15	----
4	----	8	----	12	----	16	----

AFSPIL RYD

2. Brug pileknapperne og de numeriske knapper til indtastning af de ønskede titler, kapitler eller skæringer.
3. Hvis du taster forkert, skal du markere knappen CLEAR på skærmen og dernæst trykke på knappen ENTER for at slette alle indstillinger.
4. Når du er færdig med at programmere, skal du med pileknapperne markere knappen PLAY på skærmen og dernæst trykke på knappen ENTER for at starte afspilning af programmet.

FJERNBETJENING

USB funktion

USB

Vælg denne knap for at indstill , USB mode

Kun DISC:

Hvis du kun afspiller DISC (ikke USB), vil apparatet automatisk afspille DISC efter at du har lagt disken i bakken.

Kun USB:

Hvis du kun afspiller USB (ikke Disc), vil apparatet automatisk afspille USB, efter at du sætter USB i USB porten.

Både DISC/USB:

Hvis du lægger disken i bakken og i mellemtiden sætter USB i USB porten, vil apparatet prioritere DISC til afspilning.

Hvis du vil skifte til afspilning fra USB, skal du trykke på knappen USB for at åbne vinduet til valg af DISK/USB-tilstand. Brug pileknapperne til at vælge USB, og tryk på knappen ENTER for at bekræfte.

Afspilleren genkender og læser nu USB-enheden. Hvis du vil skifte fra afspilning af USB til afspilning af disk, skal du trykke på knappen USB for at åbne vinduet til valg af DISK/USB-tilstand. Brug pileknapperne til at vælge DISC, og tryk på knappen ENTER for at bekræfte. Afspilleren vender tilbage til læsning af disken.

TILSLUTNING

HDMI

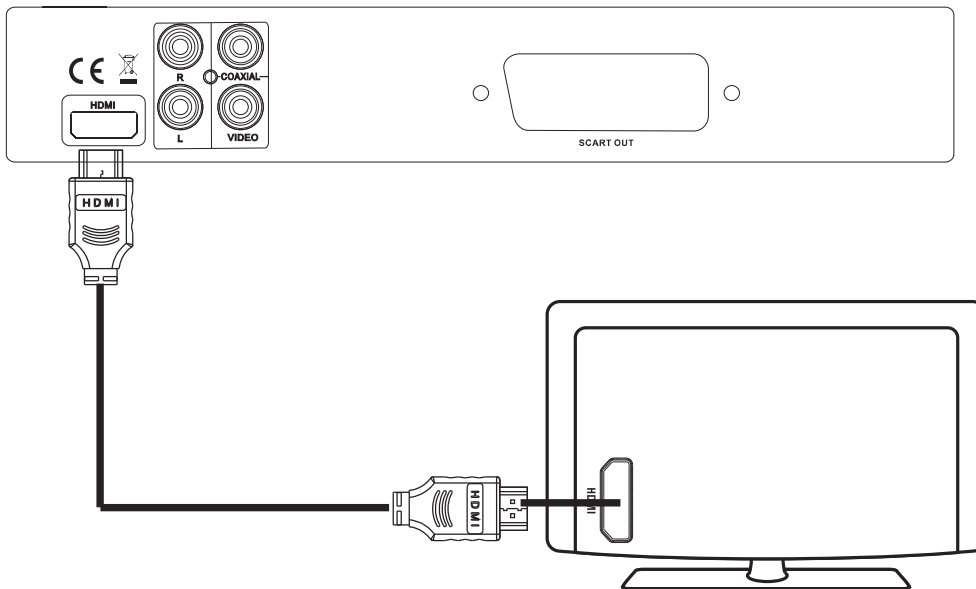

TILSLUTNING

SCART

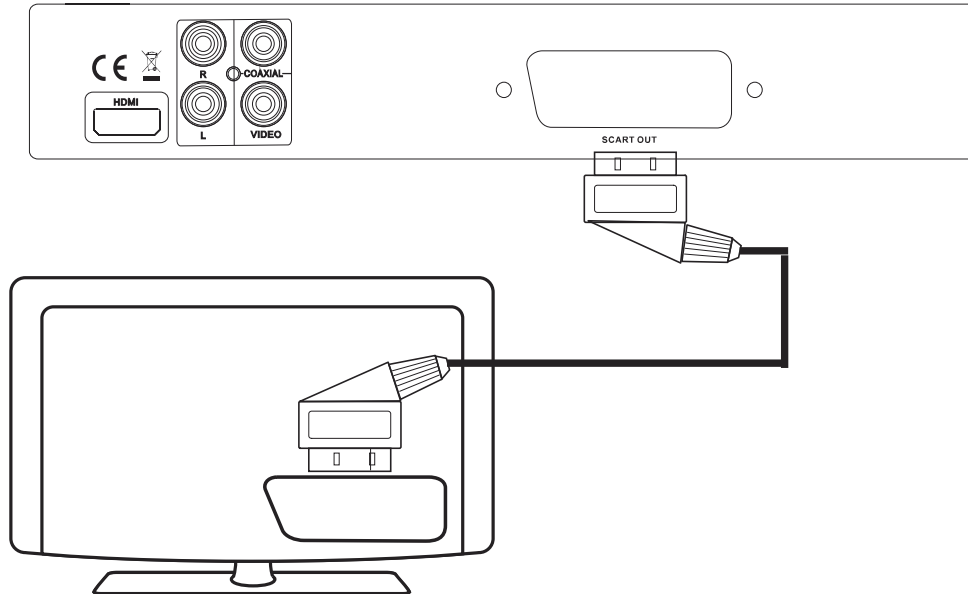

AV

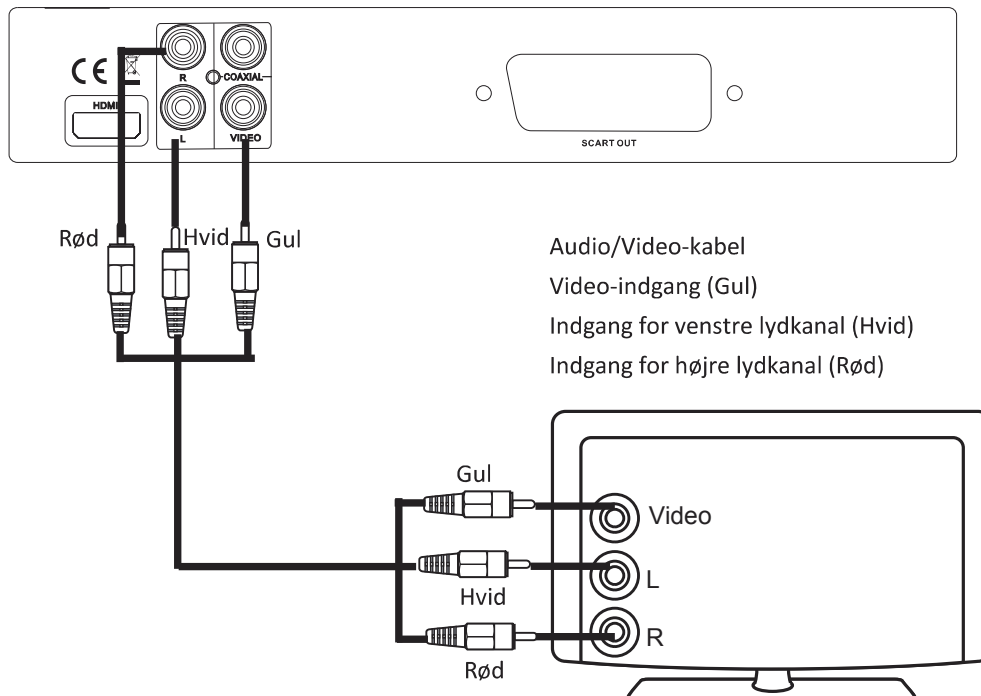

FEJLFINDING

FJERNBETJENINGEN ER UFØLSOM ELLER VIRKER IKKE

Tjek fjernbetjeningens batterier og kontroller, at de har styrke og god ledeevne.
Ret fjernbetjeningen mod afspillerens IR føler.
Tjek, om der er nogen forhindringer mellem fjernbetjeningen og IR sensoren.

UNORMAL FUNKTION

Sluk og tænd for strømmen.

DISKEN ER LÅST FAST I BAKKEN

Disken kan ikke tages ud af bakken, mens afspilleren aflæser. Derfor skal du slukke for strømmen og tænde igen og derefter straks trykke på OPEN/CLOSE (ÅBN/LUK) knappen for at åbne bakken.

SPECIFIKATIONER

Disktype	DVD/VCD/HDCD/CD/DVD± R/RW/AVI,WMA,MP3	Frekvenssvar	CD: 4Hz 20KHz (EIAI)
			DVD: 4Hz - 22KHz (48K) 4Hz - 44KHz (96K)
Video-format	AVI	S/N-radio	> 90 dB
		THD	< 0.04%
Lydformat	MPEG 1, LAG 1, LAG 2, LAG 3	Udgang Terminaler	HDMI udgang x1 Video udgang x1 2.0kan udgang x1 koaksial udgang x1 Scart-udgang x 1
Signaludgang	Farvesystem:PAL/NTSC/MULTI Lydsystem: AC-3 digital udgang Lyd DAC 16bit/48KHz Video-udgang: 1 Vpp (ved 75 ohm) Lydudgang: 2 Vpp	Strømindgang	AC100-240V~ 50/60Hz 7.5W
		Mål	Ydre mål: L 225 x B 191 x H 45 mm Nettovægt: 0,728 kg

Producentens navn eller varemærke, virksomhedsnummer og adresse	Shenzhen Nanfang Electronic Product Co, Ltd., 91440300743227468M Block 1, N. B-162, Shangshuijing Vilage, 518112 BUJITOWN, LONGGANG DISTRICT,Guangdong,CHINA
Modelidentifikator	NF-004
Producentens navn eller varemærke, virksomhedsnummer og adresse	Dongguan Poweryuan Wire Industries Co., Ltd 91441900553601981L The 3rd Building No.161 Jienan Road Xiao jiejiiao Hemen Town Dongguan Guangdong China
Modelidentifikator	LY-811
Indgangsspænding	100~240V
Indgangsfrekvens, vekselstrøm	50/60Hz
Udgangseffekt	7.5W
Gennemsnitlig effektivitet i aktiv tilstand	77.80%
Strømforbrug i ubelastet tilstand	<1W

Der tages forbehold for tekniske ændringer, fejl og mangler i manualen.

ALLE RETTIGHEDER RESERVERET,
COPYRIGHT DENVER A/S



www.denver.eu



DENVER A/S
Omega 5A, Soeften
DK-8382 Hinnerup
Denmark
www.facebook.com/denver.eu

Elektrisk og elektronisk udstyr samt medfølgende batterier indeholder materialer, komponenter og stoffer, der kan være skadelige for menneskers sundhed og for miljøet, hvis affaldet (kasseret elektrisk og elektronisk udstyr og batterier) ikke håndteres korrekt.

Elektrisk og elektronisk udstyr og batterier er mærket med nedenstående overkrydsede skraldespand. Den symboliserer, at elektrisk og elektronisk udstyr og batterier ikke må bortskaffes sammen med usorteret husholdningsaffald, men skal indsamles særskilt.

Som slutbruger er det vigtigt, at du afleverer dine udtjente batterier til de ordninger, der er etablerede. På denne måde er du med til at sikre, at batterierne genanvendes i overensstemmelse med lovgivningen og ikke unødigt belaster miljøet.

Alle kommuner har etableret indsamlingsordninger, hvor kasseret elektrisk og elektronisk udstyr samt bærbare batterier gratis kan afleveres af borgerne på genbrugsstationer og andre indsamlingssteder eller bliver afhentet direkte fra husholdningerne. Nærmere information kan fås hos kommunens tekniske forvaltning.

Contact

Nordics

Headquarter
Denver A/S
Omega 5A, Soeften
DK-8382 Hinnerup
Denmark

Phone: **+45 86 22 61 00**
(Push "1" for support)

E-Mail
For technical questions, please write to:
support.hq@denver.eu

For all other questions please write to:
contact.hq@denver.eu

Benelux

DENVER BENELUX B.V.
Barwoutswaarder 13C+D
3449 HE Woerden
The Netherlands

Phone: **0900-3437623**

E-Mail: **support.nl@denver.eu**

Spain/Portugal

DENVER SPAIN S.A
Ronda Augustes y Louis Lumiere, n° 23 – nave 16
Parque Tecnológico
46980 PATERNA
Valencia (Spain)

Spain
Phone: +34 960 046 883
Mail: **support.es@denver.eu**

Portugal:
Phone: **+35 1255 240 294**
E-Mail: **denver.service@satfiel.com**

Germany

Denver Germany GmbH Service
Max-Emanuel-Str. 4
94036 Passau

Phone: **+49 851 379 369 40**

E-Mail
support.de@denver.eu

Fairfixx GmbH
Repair and service
Rudolf-Diesel-Str. 3 TOR 2
53859 Niederkassel

(for TV, E-Mobility/Hoverboards/Balanceboards,
Smartphones & Tablets)

Tel.: +49 851 379 369 69
E-Mail: denver@fairfixx.de

Austria

Lurf Premium Service GmbH
Deutschstrasse 1
1230 Wien

Phone: **+43 1 904 3085**
E-Mail: **denver@lurfservice.at**

If your country is not listed above,
please write an email to
support@denver.eu



DENVER A/S
Omega 5A, Soeften
DK-8382 Hinnerup
Denmark

denver.eu
facebook.com/denver.eu

Version 1.1