



GUIDE D'UTILISATION

PFF-2160

Lisez attentivement et complètement ce guide d'utilisation avant de connecter, d'utiliser et de régler ce produit.

Si le guide d'utilisation n'est pas imprimé dans votre langue locale, accédez à notre site Web pour voir s'il se trouve en ligne sous le modèle que vous avez. Adresse du site web : denver.eu



FR

Cet appareil et
ses cordons sont
recyclables

À DÉPOSER
EN MAGASIN



OU

À DÉPOSER
EN DÉCHÈTERIE



Points de collecte sur www.quefairedemesdechets.fr
Privilégiez la réparation ou le don de votre appareil !

FRANÇAIS

Consignes de sécurité importantes

AVERTISSEMENT : Lisez attentivement les consignes de sécurité avant d'utiliser le produit pour la première fois et conservez-les pour référence ultérieure. Lisez toutes les informations de sécurité suivantes avant d'utiliser ce Frameo.

1. Ce produit n'est pas un jouet. Maintenez-le hors de portée des enfants. S'il est utilisé par des enfants, assurez-vous toujours qu'ils sont sous la supervision d'un adulte.
2. Veuillez garder le produit à l'écart des animaux domestiques.



3. N'essayez pas d'ouvrir la Frameo ! L'appareil peut contenir des pièces à la tension mortelle.
4. N'exposez pas à la chaleur, l'eau, l'humidité et la lumière directe du soleil !
5. Ne le chargez qu'avec l'adaptateur original fourni avec l'appareil !
6. Les réparations ou l'entretien doivent toujours être effectués par du personnel qualifié.
7. Pour réduire le risque d'incendie ou d'électrocution, n'exposez pas cet appareil à la pluie ou l'humidité. L'appareil ne doit pas être exposé au ruissellement ni à la projection d'eau ; évitez de poser des objets remplis de liquides, tels que des vases, au-dessus de l'appareil.
8. L'adaptateur est utilisé comme dispositif de débranchement de l'appareil, il doit rester facilement accessible. Par conséquent, assurez-vous qu'il y a de l'espace autour de la prise de courant pour faciliter l'accès.
9. La température de fonctionnement et de rangement du produit doit être entre -10 et 40 degrés Celsius. Une température inférieure ou supérieure peut affecter le fonctionnement.

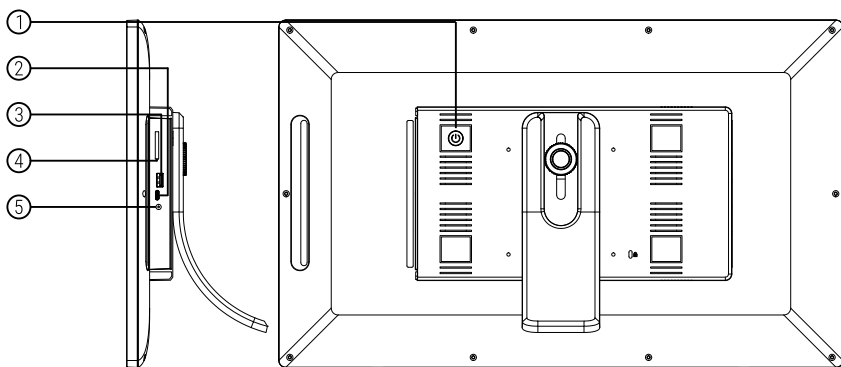

1. ALIMENTATION

Après avoir connecté l'adaptateur, maintenez appuyé le bouton d'alimentation pendant environ 5 secondes (jusqu'à ce que l'écran s'allume).

Quand il est allumé, maintenez appuyé le bouton pendant environ 3 secondes pour accéder au menu de redémarrage ou d'arrêt. Appuyez sur le bouton d'alimentation pour Allumer/Éteindre l'écran (mais laissez le cadre photo sous tension).

2. Type-c

Port pour clé USB. Utilisation pour service uniquement.

3. USB

Insérer la clé USB ici pour importer des photos.

4. Carte MicroSD

Pour une carte mémoire microSD de 32 Go max.

5. CC

Connecter l'adaptateur pour alimenter l'appareil.



frameo

Mode d'emploi

2023

Sommaire

Sommaire	1
Pour commencer	4
Application Frameo	4
Configuration rapide de Frameo	5
Commencer à utiliser Frameo	6
Connexion à un nouvel ami	6
Naviguer dans votre Frameo	7
Ajouter un ami	7
Paramètres	7
Interagir avec des vidéos	7
Réagir	7
Masquer une photo	7
Galerie	7
Pour ajuster au cadre/Remplir le cadre	7
Ajuster la photo	8
Interagir avec des vidéos	8
Menu Alimentation	9
Menu Réagir	9
Menu du stockage externe	9
Widgets d'horloge et de météo	10
Menu météo	10
Paramètres	11
Mon cadre	11
Nom du cadre	11
Lieu du cadre	11
Régler la langue	11
Date	11
Heure	11
Régler le fuseau horaire	11
Activer/Désactiver le format 24 heures.	11
Gérer les photos	11
Afficher/masquer les photos	12
Supprimer les photos	12
Importer les photos	12
Transfert depuis l'ordinateur	12
Exporter les photos	12
Mes amis	13
Modifier les options pour un ami	13

Ajouter une personne	13
Affichage	13
Niveau de luminosité	13
Mode nuit	13
Diaporama	13
Temporisateur	13
Afficher la légende	14
Remplir le cadre	14
Fond du cadre	14
Ordre d’affichage des photos	14
Inverser l’ordre d’affichage des photos	14
Lecture automatique	14
Lecture de vidéo	14
Couper le son automatiquement	15
Volume de la vidéo	15
Wi-Fi	15
Détails de la connexion Wi-Fi	15
Réinitialiser le Wi-Fi	15
Notifications	15
Afficher les notifications	15
Volume de notification	15
Espace de stockage	16
Sauvegarde	16
Connexion réseau	16
Nouvelles photos	16
Nouveaux amis	16
Mise à jour du logiciel	16
Nouveautés	16
Date et heure	16
Sauvegarde et restauration	16
Sauvegarder le cadre sur un périphérique de stockage externe (par ex. une carte microSD)	16
Sauvegarde automatique	17
Restaurer à partir d’une sauvegarde	17
Réinitialiser le cadre	17
Aide	17
Librairies open source	17
Partager des données analytiques anonymes	17
Guide	18
À propos	18
Version d’Android	18

ID de pair	18
MAC	18
Version de Frameo	18
Durée d'activité	18
Rechercher des mises à jour	18
Programme beta	18
Confidentialité	19
Assistance	19
Garantie, respect des normes, assistance et informations de sécurité	19



Pour commencer

Félicitations pour votre cadre photo Frameo flambant neuf!

Si vous n'êtes pas familiarisé avec l'utilisation de Frameo, alors commencez par suivre le guide de démarrage rapide ou suivez les instructions à l'écran qui vous guident lorsque vous allumez le cadre pour la première fois.

Une fois votre cadre Frameo configuré, vous pouvez commencer à le connecter à vos amis et votre famille.

Application Frameo

Pour envoyer des photos sur votre cadre, utilisez l'application Frameo pour iOS et Android.



Trouvez l'application Frameo en scannant ce code :



Pour Android :

Recherchez « Frameo » sur [Google Play](#).

Pour iOS :

Recherchez « Frameo » sur [App Store](#).



Configuration rapide de Frameo

Il est nécessaire de configurer votre cadre lorsque vous l'allumez pour la première fois.

- Sélectionnez une langue. Ce sera la langue utilisée sur le Frameo.
- Connectez votre cadre à Internet en le connectant à un réseau Wi-Fi.
- Vérifiez ou corrigez la date et l'heure.
- Frameo pourrait vous demander de le mettre à jour à la dernière version disponible. *Nous vous recommandons de mettre votre cadre à jour avant de continuer s'il vous l'est demandé.*
- Saisissez le nom et l'emplacement où vous souhaitez placer votre cadre, par exemple « Jean Dupont » et « Salon », « Cuisine » ou « Bureau ». Réglez enfin le fuseau horaire si l'information n'est pas déjà correcte.



Commencer à utiliser Frameo

L'étape suivante consiste à connecter Frameo avec vos amis et votre famille en leur donnant un code associé à votre cadre.

Si vous souhaitez pouvoir envoyer des photos au cadre vous-même, commencez par télécharger l'application pour iOS ou Android sur [l'App Store](#) ou [Google Play](#). Utilisez ensuite le code pour associer votre cadre à l'application comme décrit ci-dessous.

Connexion à un nouvel ami

Assurez-vous que votre ami a téléchargé et installé l'application Frameo.

Cliquez sur l'icône Ajouter un ami sur votre cadre . Une boîte de dialogue apparaît, affichant un code de connexion valide pendant 12 heures.

Partagez maintenant ce code avec votre ami de la manière que vous préférez, par ex. via SMS, e-mail, messagerie ou par téléphone.

Une fois que vos amis ont ajouté leur code à leur application Frameo, ils apparaîtront automatiquement sur votre cadre et pourront vous envoyer des photos.

Lisez le chapitre « [Changer les options d'un ami](#) » pour donner des permissions aux amis connectés ou pour récupérer et partager le code de connexion à l'aide de l'application installée sur un smartphone.





Naviguer dans votre Frameo

Faites glisser l'écran vers la gauche ou la droite pour faire défiler vos photos.

Pour accéder au menu, tapez simplement une fois sur l'écran.

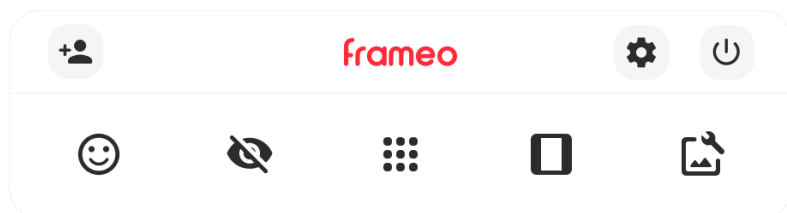

Le menu contient les fonctionnalités les plus couramment utilisées.

Ajouter un ami

Cela générera un code que vous pouvez partager avec vos amis et votre famille de manière qu'ils puissent se connecter et envoyer des photos à votre cadre.

Paramètres

Pour ouvrir les [Paramètres](#).

Interagir avec des vidéos

Ouvre le menu Marche/Arrêt.

Réagir

Ouvre le [menu Réagir](#).

NB : Le menu Réagir est également accessible en appuyant à deux reprises sur l'écran.

Masquer une photo

Pour masquer la photo actuellement affichée. Cela veut dire que la photo n'apparaîtra plus dans le diaporama. Si nécessaire, vous pouvez faire apparaître de nouveau la photo depuis le menu des paramètres.

Galerie

Ouvre une galerie qui permet de naviguer aisément et rapidement dans la liste de vos photos.

Pour ajuster au cadre/Remplir le cadre

Cette option contrôle la manière dont la photo est affichée.



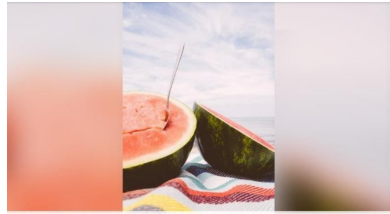

L'option Remplir le cadre est utilisée par défaut. La photo est mise à l'échelle de manière qu'elle remplisse la totalité de l'écran. Elle sera centrée sur ce qui est sélectionné comme étant la partie la plus importante de l'image. Voyez la première image ci-dessous.

Ajuster au cadre assurera que l'image en entier est affichée sur l'écran. Voyez la seconde image ci-dessous.





Ajuster la photo



Vous permet d'ajuster la position de la photo dans le cadre pour un meilleur résultat. Ici, vous pouvez également utiliser  pour faire pivoter votre photo et vous pouvez utiliser  pour modifier la légende des photos importées. Pour les photos reçues, veuillez demander à l'expéditeur de modifier leur légende dans l'application Frameo.

Interagir avec des vidéos

Lorsqu'une vidéo est affichée, deux contrôles supplémentaires apparaissent : l'un pour lire/interrompre la vidéo et l'autre pour régler le niveau de son volume.

Appuyez sur  pour lancer la lecture de la vidéo. Appuyez sur  pour mettre la vidéo en pause.





Appuyez sur  pour ouvrir le curseur du volume. Utilisez le curseur pour régler le niveau de volume de la vidéo.

Appuyez sur  pour couper le son de la vidéo et sur  pour le rétablir.





Menu Alimentation

Appuyez sur l'icône Marche/Arrêt  pour accéder au menu Marche/Arrêt. À partir de ce menu, vous pouvez arrêter votre cadre à l'aide de , le redémarrer à l'aide de  ou entrer en mode Veille à l'aide de .

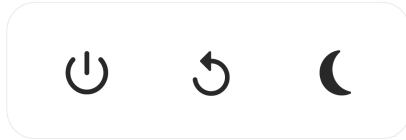



NB : Veillez à toujours utiliser le bouton de mise hors tension sur l'appareil ou le menu d'alimentation pour éteindre Frameo. Ne coupez jamais l'alimentation électrique lorsque Frameo est en marche.

Menu Réagir

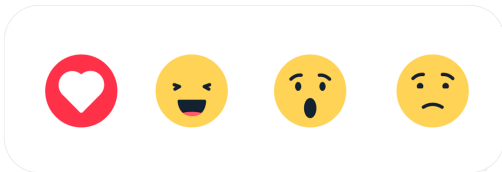
Appuyez sur l'une des réactions pour faire savoir à l'expéditeur ce que vous avez ressenti.



Menu du stockage externe

Lors de l'insertion d'un dispositif de stockage externe (par ex., une carte microSD), un menu s'affiche automatiquement et propose trois options : appuyez sur  pour lire les photos directement depuis le dispositif de stockage externe, appuyez sur  pour importer des photos dans la mémoire interne de votre cadre ou appuyez sur  pour effectuer une sauvegarde de votre cadre.

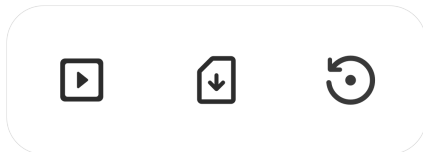

Widgets d'horloge et de météo

L'heure et la météo actuelles apparaîtront dans le coin supérieur droit du cadre lorsque celui-ci aura reçu au moins une photo. En appuyant sur l'un ou l'autre de ces éléments, vous ouvrirez le menu météo.

Menu météo

Le menu météo contient des prévisions météorologiques plus détaillées et des raccourcis vers les paramètres liés à la météo.



Paramètres

Vous pouvez personnaliser votre cadre comme désiré depuis les paramètres.

Mon cadre

Nom du cadre

Pour changer le nom de votre cadre. C'est également le nom que vos amis et votre famille verront dans la liste des cadres connectés qui est affichée dans l'application du smartphone.

Lieu du cadre

Pour changer le lieu de votre cadre. C'est le lieu que vos amis et votre famille verront dans la liste des cadres connectés qui pourra les aider à différencier les cadres les uns des autres.

Régler la langue

Ce sera la langue utilisée sur le cadre.

Date

Ce sera la date utilisée sur le cadre.

Heure

Ce sera l'heure utilisée sur le cadre. Frameo essaiera automatiquement de définir la date et l'heure correctes lors de la connexion à Internet.

Régler le fuseau horaire

Ce sera le fuseau horaire utilisé sur le cadre.

Activer/Désactiver le format 24 heures.

Active ou désactive l'affichage de l'heure au format 24 heures.

Gérer les photos

Dans le menu Gérer les photos, vous pouvez voir combien de photos sont présentes dans votre cadre et l'espace de stockage qu'elles occupent. Vous pouvez également consulter la quantité d'espace de stockage restant pour enregistrer de nouvelles photos.





Afficher/masquer les photos

Sélectionnez quelles photos sont masquées ou affichées en tapant sur ces dernières. Les photos masquées ne sont PAS supprimées de votre cadre et vous pouvez toujours les afficher de nouveau plus tard.

Utilisez  pour masquer ou afficher toutes les photos.

Supprimer les photos

Sélectionnez les photos que vous souhaitez supprimer de votre cadre de manière permanente en tapant sur les photos.

Utilisez  pour sélectionner ou désélectionner toutes les photos et appuyez sur  pour supprimer les photos sélectionnées.



Importer les photos

Vous permet d'importer des photos depuis un périphérique de stockage externe (par ex. une carte MicroSD).

Avant que vous ne tentiez d'importer des photos, vérifiez que le périphérique de stockage externe (par ex. une carte MicroSD) est inséré dans le cadre, et qu'il contient les photos que vous souhaitez importer.

Commencez par sélectionner les photos que vous souhaitez importer dans votre cadre. Cela fait, tapez sur le bouton d'importation  pour commencer le processus d'importation.

Appuyez sur  pour sélectionner ou désélectionner toutes les photos sur le périphérique de stockage externe (par ex. une carte MicroSD).

Appuyez sur  pour définir l'ordre de tri des photos avant de les importer, et sur  pour les trier par ordre croissant ou décroissant.

Transfert depuis l'ordinateur

Cette fonctionnalité vous permet de transférer des photos depuis un ordinateur à l'aide d'un câble USB. Activez-la, puis suivez le guide à l'écran pour obtenir des instructions étape par étape sur la manière de transférer des photos sur votre cadre.

Pour plus d'informations, veuillez consulter notre centre d'aide: https://frameo.net/usb_faq

Exporter les photos

Vous permet d'exporter des photos depuis le cadre vers un périphérique de stockage externe (par ex. une carte MicroSD).



La fonction d'exportation exportera toutes les photos présentes dans le cadre, ainsi que les photos de profile.

Mes amis

Cette liste affiche les noms de tous les amis connectés ayant la permission d'envoyer des photos à votre cadre.

Modifier les options pour un ami

Cliquez sur l'icône des options  pour ouvrir le menu des options des amis. Depuis ce menu, vous pouvez autoriser ou retirer l'autorisation à un ami de partager le code du cadre. Si cette option est activée, l'ami en question peut récupérer et partager le code d'accès au cadre depuis son application.

Depuis le menu des options, vous pouvez aussi supprimer un ami en appuyant sur le menu SUPPRIMER UN AMI. Cela retirera l'ami de la liste et leur retirera aussi l'autorisation d'envoyer des photos vers le cadre. Il vous sera ensuite demandé de confirmer la suppression et aussi si vous souhaitez retirer toutes les photos reçues de cet ami ou non.

Ajouter une personne

Pour permettre à une nouvelle personne de vous envoyer des photos, tapez simplement sur le bouton d'ajout d'ami , puis partagez le code qui s'affiche de la manière de votre choix.

Affichage

Niveau de luminosité

Pour ajuster la luminosité de l'écran.

Mode nuit

Frameo comporte un mode nuit qui éteint l'écran pour réduire la consommation énergétique. Par défaut, l'écran s'éteint à 23 heures, puis se rallume à 7 heures. Pour modifier ce comportement, changez simplement les heures de début et de fin d'activation du mode nuit.

Votre cadre n'est pas éteint ou en veille, ce qui veut dire qu'il sera toujours capable de recevoir des photos lorsque le mode nuit est activé.

Diaporama

Temporisateur

Pour définir la durée pendant laquelle une photo est affichée avant d'afficher la photo suivante.



Afficher la légende

Pour afficher ou masquer le texte que vos amis ont envoyé avec la photo. Cochez la boîte pour afficher le texte. Décochez la boîte pour masquer le texte.

Remplir le cadre

Pour définir les paramètres par défaut d'affichage sur le cadre. Cochez pour définir « Remplir » par défaut, pour que la photo remplisse la totalité du cadre, centrée sur la partie la plus importante de la photo. Décochez pour que la photo soit ajustée sur l'écran de l'appareil, ajoutant des barres floues sur les côtés ou en haut et en bas de la photo.

Fond du cadre

Faites votre choix parmi plusieurs options différentes d'arrière-plan différentes qui définiront les barres affichées si la photo n'occupe pas tout l'écran.

Ordre d'affichage des photos

Pour définir l'ordre dans lequel vos photos sont affichées sur le cadre.

- Par date prise : Les photos sont affichées dans l'ordre dans lequel elles ont été prises.
- Par date de réception : Les photos sont affichées dans l'ordre dans lequel elles ont été reçues.
- Aléatoire : Les photos sont mélangées et affichées selon un ordre aléatoire.

Inverser l'ordre d'affichage des photos

Définit si les photos sont affichées de la plus récente à la plus ancienne ou de la plus ancienne à la plus récente.

Lecture automatique

Active ou désactive la lecture automatique des photos du diaporama. Les vidéos peuvent toujours être lues manuellement, quel que soit le réglage effectué ici.

Lecture de vidéo

Détermine la manière dont les vidéos sont jouées lorsque la lecture automatique est activée.

- Lire les vidéos en boucle : La vidéo sera lue en boucle jusqu'à que le temps de lecture du diaporama se termine.



- Lire une fois : La vidéo sera lue une fois, puis son aperçu sera affiché jusqu'à que le temps de lecture du diaporama se termine.
- Lire une fois puis continuer : La vidéo sera lue une fois, puis la photo ou vidéo suivante est affichée lorsqu'elle se termine.

Couper le son automatiquement

Activez cette option pour couper automatiquement le son de la vidéo après une courte période s'il n'y a aucune interaction avec le cadre.

Volume de la vidéo

Pour ajuster le niveau de volume du son des vidéos lues sur le cadre.

Wi-Fi

Pour sélectionner le réseau Wi-Fi auquel connecter le cadre. Si vous tentez de vous connecter à un réseau comportant un portail captif, l'état de la connexion indiquera qu'une identification Wi-Fi est requise et affichera . Tapez sur cette icône pour afficher un écran depuis lequel vous pouvez saisir les identifiants requis pour accéder au réseau.

Détails de la connexion Wi-Fi

Utilisez  pour afficher les détails sur le réseau Wi-Fi actuellement connecté.

Réinitialiser le Wi-Fi

Utilisez  pour supprimer toutes les informations Wi-Fi et redémarrer votre cadre.

Notifications

Afficher les notifications

Active/désactive l'affichage des notifications pendant un diaporama (par exemple, lorsqu'une nouvelle photo est reçue).

Volume de notification

Ajuste le niveau du volume sonore des notifications.

**Espace de stockage**

Active/désactive les notifications affichées lorsque l'espace mémoire libre est faible.

Sauvegarde

Active/désactive les notifications affichées en cas d'échec de sauvegarde automatique.

Connexion réseau

Active/désactive les notifications indiquant l'état de la connexion.

Nouvelles photos

Active/désactive les notifications affichées lorsque de nouvelles photos sont reçues.

Nouveaux amis

Active/désactive les notifications affichées lorsque de nouveaux amis sont ajoutés.

Mise à jour du logiciel

Active/désactive les notifications affichées lorsqu'une mise à jour du logiciel a été installée.

Nouveautés

Active/désactive les notifications affichées lorsque de nouvelles fonctionnalités excitantes sont ajoutées.

Date et heure

Active/désactive les notifications affichées si l'heure ou la date n'est pas réglée correctement.

Sauvegarde et restauration**Sauvegarder le cadre sur un périphérique de stockage externe (par ex. une carte microSD)**

Tapez pour sauvegarder vos photos, amis et paramètres. L'heure et la date de la dernière sauvegarde réussie s'affiche également ici.

Toute sauvegarde existante présente sur le périphérique de stockage externe sera écrasée !



Sauvegarde automatique

Si coché, votre cadre effectuera automatiquement une sauvegarde dans les 30 heures suivant la réception de nouvelles photos ou suivant une modification des paramètres.

Restaurer à partir d'une sauvegarde

Avant d'effectuer une restauration de votre cadre, vérifiez que la sauvegarde que vous souhaitez utiliser est bien à jour. Vous pouvez faire cela en confirmant la date sous « Sauvegarder le cadre sur un périphérique de stockage externe (par ex. une carte microSD) ». Si par ex. la dernière sauvegarde est trop ancienne ou qu'aucune sauvegarde n'est présente, alors appuyez sur le bouton « Sauvegarder le cadre sur un périphérique de stockage externe (par ex. une carte microSD) ».

NB : Pour que l'ancien et le nouveau cadre restent opérationnels en même temps après la restauration à partir de la sauvegarde, veuillez vous assurer au préalable que les deux cadres sont mis à jour à la dernière version.

Si vous souhaitez restaurer une sauvegarde sur un cadre qui a déjà été configuré, alors vous devez d'abord réinitialiser le cadre. Vous pouvez faire cela en appuyant sur le bouton « Réinitialiser le cadre ». Cela supprimera toutes les données contenues dans le Frameo et il affichera l'écran de configuration.

Sur l'écran de configuration, vous pouvez appuyer sur le bouton « Restaurer depuis une sauvegarde », qui restaurera votre cadre à l'identique.

Si le bouton « Restaurer depuis une sauvegarde » n'est pas visible, vérifiez que votre périphérique de stockage externe (par ex. une carte microSD) est correctement inséré.

Réinitialiser le cadre

Efface toutes les données de votre cadre.

Cela supprimera toutes vos photos, amis, connexions et paramètres de manière permanente.

Aide

Librairies open source

Pour afficher une liste des librairies open source utilisées dans l'application, et les licences associées.

Partager des données analytiques anonymes

Le partage des données analytiques anonymes nous aide énormément à améliorer le logiciel Frameo. Nous comprenons si vous ne souhaitez pas partager ces données avec nous. Laissez la



boîte cochée si vous souhaitez nous aider à améliorer Frameo. Décochez la boîte pour interdire le partage des données analytiques anonymes.

Guide

Pour ouvrir le guide de démarrage rapide, qui vous a été montré lorsque vous avez allumé le cadre pour la première fois.

À propos

Version d'Android

Pour consulter la version d'Android installée sur le cadre.

ID de pair

Il s'agit d'un identifiant unique pour votre cadre photo. Lorsque vous prenez contact avec notre service d'assistance, veuillez inclure cet identifiant avec votre message.

MAC

Affiche l'adresse MAC de votre cadre.

Versión de Frameo

Affiche la version du logiciel Frameo actuellement installé sur votre cadre.

Durée d'activité

Indique la durée écoulée depuis l'allumage du cadre photo.

Rechercher des mises à jour

Pour vérifier si une mise à jour est disponible pour votre cadre.

Programme beta

Si coché, l'appareil participera au programme beta, et il recevra des mises à jour plus fréquemment, avant les appareils utilisant les mises à jour normales.



Confidentialité

Pour obtenir plus d'informations concernant la confidentialité, rendez-vous sur <http://privacy.frameo.net>

Assistance

Rendez-vous sur <https://support.frameo.net/hc> pour lire la FAQ, obtenir de l'aide et nous faire part de vos commentaires.

Garantie, respect des normes, assistance et informations de sécurité

Pour obtenir plus d'informations concernant la garantie, le respect des normes matérielles, l'assistance et la sécurité, consultez la documentation incluse dans la boîte.

Assistance

Rendez-vous sur <http://frameo.net/helpcenter> pour lire la FAQ, obtenir de l'aide et nous faire part de vos commentaires.

Garantie, respect des normes, assistance et informations de sécurité

Pour obtenir plus d'informations concernant la garantie, le respect des normes matérielles, l'assistance et la sécurité, consultez la documentation incluse dans la boîte.

Nom ou marque commerciale du fabricant, numéro d'enregistrement au registre du commerce et adresse	Zhongshan MLS Electrical Appliance Co.,Ltd 5F, Building 4, No.1, Mulinsen Road, Xiaolan Town,528400 Zhongshan City, Guangdong Province, China commercial registration number: 91442000 MA7L3KGF41
Identifiant du modèle	M120300-A010EU
Tension en entrée	100-240V
Fréquence alternative en entrée	50/60HZ
Tension en sortie	12V
Courant en sortie	3A
Puissance	36W
Rendement moyen en mode actif	89.73% at 115V 60Hz 89.55% at 230V 50Hz
Consommation électrique sans charge	0.06W at 115V 60Hz 0.07W at 230V 50Hz

Remarque - Tous les produits sont susceptibles d'être modifiés sans préavis. Ce document est établi sous toute réserve d'erreur et d'omission.

TOUS DROITS RÉSERVÉS, COPYRIGHT DENVER A/S



denver.eu



Les équipements électriques et électroniques contiennent des matériaux, composants et substances qui peuvent nuire à votre santé et à l'environnement si ces déchets (appareils électriques et électroniques) ne sont pas traités de façon appropriée.

Les équipements électriques et électroniques sont marqués du symbole d'une poubelle barrée, comme illustré ci-dessus. Ce symbole indique que les appareils électriques et électroniques doivent être triés et jetés séparément des ordures ménagères.

Toutes les municipalités disposent de points de collecte dans lesquels les appareils électriques et électroniques peuvent être déposés sans frais en vue de leur recyclage, ou offrent des services de ramassage des déchets. Vous pouvez obtenir des informations supplémentaires auprès des services de votre municipalité.

Par la présente, PFF-2160 est conforme à la directive 2014/53/EU. Denver A/S déclare que l'équipement radioélectrique du type Le texte intégral de la déclaration de conformité UE est disponible à l'adresse Internet suivante : denver.eu, et cliquez sur l'icône de recherche située en haut de la page. Numéro de modèle : PFF-2160. Entrez dans la page produit, la directive RED se trouve dans Téléchargements/Autres téléchargements.

Plage de fréquence de fonctionnement : 2412~2472MHZ, 5180-5240MHZ, 5745-5825MHZ

Puissance de sortie maximale : 17dBm

DENVER A/S

Omega 5A, Soefften

DK-8382 Hinnerup

Danemark

www.facebook.com/denver.eu

FRA

Contact

Nordics

Headquarter

Denver A/S
Omega 5A, Soeften
DK-8382 Hinnerup
Denmark

Phone: **+45 86 22 61 00**
(Push "1" for support)

E-Mail

For technical questions, please write to:
support.hq@denver.eu

For all other questions please write to:
contact.hq@denver.eu

Benelux

DENVER BENELUX B.V.

Barwoutswaarder 13C+D
3449 HE Woerden
The Netherlands

Phone: **0900-3437623**

E-Mail: **support.nl@denver.eu**

Spain/Portugal

DENVER SPAIN S.A

Ronda Augustes y Louis Lumiere, n° 23 – nave 16
Parque Tecnológico
46980 PATERNA
Valencia (Spain)

Spain

Phone: +34 960 046 883
Mail: **support.es@denver.eu**

Portugal:

Phone: **+35 1255 240 294**
E-Mail: **denver.service@satfiel.com**

Germany

Denver Germany GmbH Service

Max-Emanuel-Str. 4
94036 Passau

Phone: **+49 851 379 369 40**

E-Mail

support.de@denver.eu

Fairfixx GmbH

Repair and service
Rudolf-Diesel-Str. 3 TOR 2
53859 Niederkassel

(for TV, E-Mobility/Hoverboards/Balanceboards,
Smartphones & Tablets)

Tel.: **+49 851 379 369 69**

E-Mail: **denver@fairfixx.de**

Austria

Lurf Premium Service GmbH

Deutschstrasse 1
1230 Wien

Phone: **+43 1 904 3085**

E-Mail: **denver@lurfservice.at**

If your country is not listed above,
please write an email to
support@denver.eu



DENVER A/S
Omega 5A, Soeften
DK-8382 Hinnerup
Denmark

denver.eu
facebook.com/denver.eu



Version 1.1