



IDA-430

denver.eu

03/2023



# Säkerhetsanvisningar

Läs igenom säkerhetsanvisningarna noggrant innan du använder produkten för första gången och behåll anvisningarna för framtida referens.

1. Produkten är inte en leksak. Håll den utom räckhåll för barn.
2. Håll produkten utom räckhåll för barn. Se även till att husdjur inte kan tugga på eller svälja produkten.
3. Använd aldrig gamla och nya batterier, eller olika typer av batterier tillsammans. Ta ur batterierna när du inte tänker använda systemet under en längre tid. Kontrollera batteriernas polaritet (+/-) när du sätter i dem i produkten. Felaktig montering kan orsaka en explosion. Batterier medföljer inte.
4. Produktens drift- och förvaringstemperatur är från 0 grader Celsius till 40 grader Celsius. Temperaturer över och under dessa temperaturer kan påverka funktionen.
5. Öppna aldrig produkten. Om du vidrör elektroniken på insidan av produkten kan

du få en elektrisk stöt. Reparationer och service får endast utföras av kvalificerad personal.

6. Får inte utsättas för hög temperatur, vatten, fukt eller direkt solljus!
7. Trådlös Bluetooth-teknik fungerar inom en räckvidd på cirka 10 m (30 fot). Det maximala kommunikationsavståndet kan variera beroende på förekomsten av hinder (människor, metallföremål och väggar etc.) eller den elektromagnetiska omgivningen.
8. Mikrovågor från en Bluetooth-enhet kan påverka driften av medicinska elektroniska enheter.
9. Enheten är inte vattentät. Om vatten eller främmande föremål tränger in i enheten kan det leda till brand eller elektrisk chock. Om vatten eller främmande föremål tränger in i enheten ska du omedelbart sluta använda den.
10. Den direktinkopplade adaptern används som frånkopplingsenhet, och frånkopplingsenheten måste vara tillgänglig. Så se till att det finns utrymme kring eluttaget så att det är lätt

åtkomligt.





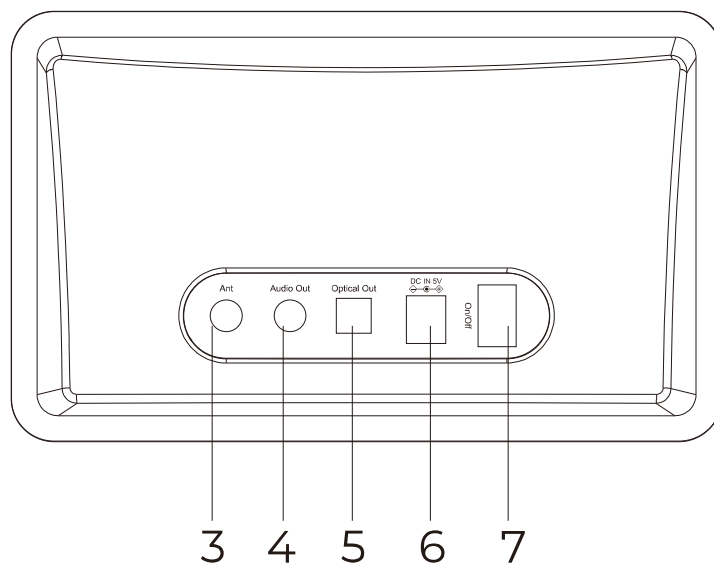
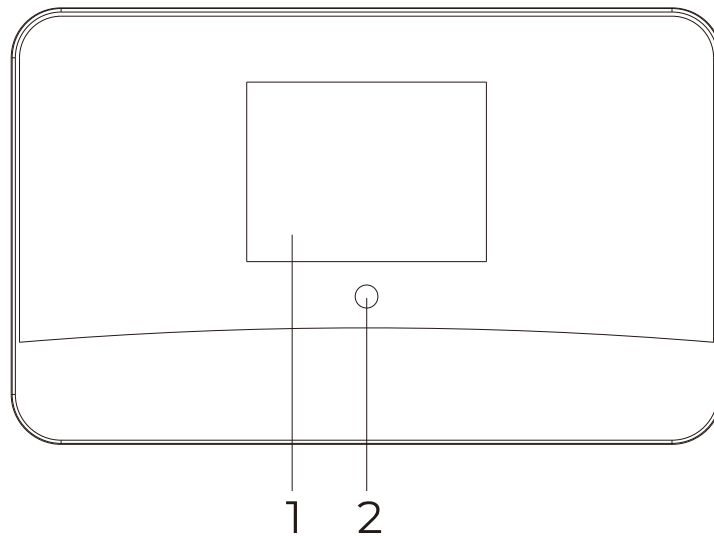











11. Använd inte tillbehör som ej är original tillsammans med produkten eftersom produktens funktionalitet kan äventyras.

# Kontrollernas placering



1. 2,8 tum TFT-färgskärm
2. Infraröd fjärrsensor
3. Uttag för antenn
4. 3,5 mm ljudutgång
5. Optisk utgång
6. DC IN-uttag
7. Strömbrytare

# Fjärrkontroll

1.  : Tysta
2. 0-9: Nummer/tecken
3.  : Förinställ den aktuella stationen som en favorit.
4.  : Markör upp
5.  /  : Markör vänster/bakåt
6.  : Larmknapp
7.  : Sovtimer
8. Mode: Växla mellan radiolägen
9.  : Hem
10.  : Föregående
11.  : Få åtkomst till nätverksinformation för radioenheten
12.  : Standby och användning
13.  : Öppna favoritlistan
14. OK: Knapp för att bekräfta
15.  : Markör höger
16.  : Markör ned
17. Vol+: Höja volymen
18. Vol-: Sänka volymen
19. EQ: Equalizer
20.  : Nästa
21.  : Spela upp/pausa
22. Dimmer
23. Info

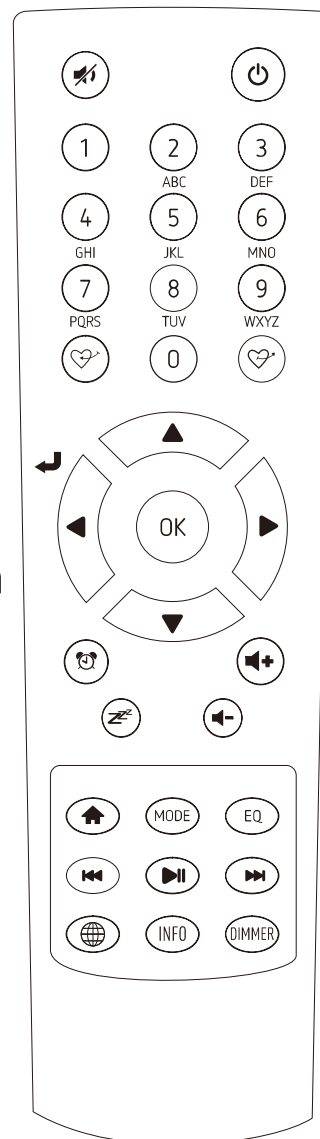

# Starta

- Koppla in DC-adaptern och ställ strömbrytaren (på baksidan) till PÅ. Adaptern slås på automatiskt.
- Anslut externa högtalare till den optiska utgången eller RCA med en 3,5 mm kontakt.

## Nätverkskonfiguration

### Wi-Fi-anlutning

Guiden Konfigurera nätverk visas om detta är första gången enheten används.

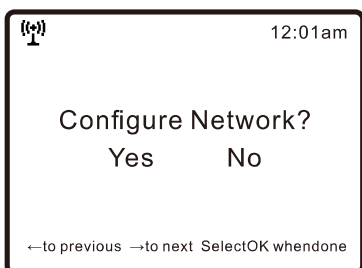

Välj Ja för att börja konfigurera nätverket. Navigera med pilknapparna för att markera Ja och tryck på **[OK]** för att bekräfta.

Välj Nätverk och sedan Lägg till trådlöst nätverk från listan. Tryck på **[OK]** för att bekräfta och välj sedan "Skanna och välj":

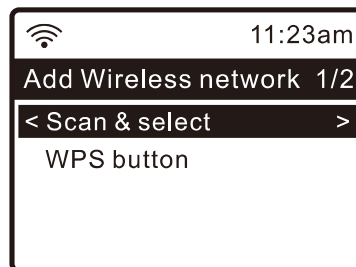
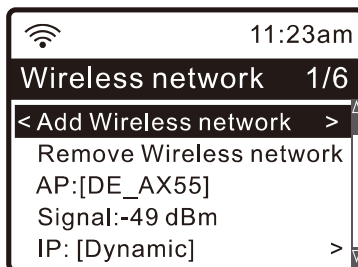
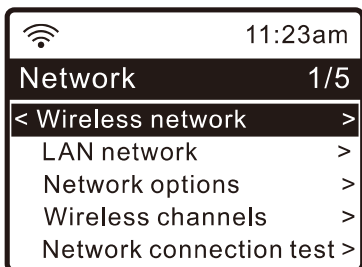

Enheten börjar skanna tillgängliga trådlösa nätverken i omgivningen. Bläddra till ditt nätverk och bekräfta. Om det trådlösa nätverket använder en säkerhetskod kommer den att be dig ange lösenfrasen/lösenordet.

Obs! Lösenordet är skiftlägeskänsligt.

När Wi-Fi-anslutningen är slutförd visas Anslutning slutförd under en kort tidsperiod. Wi-Fi-signalfältet visas i det övre vänstra hörnet av skärmen:

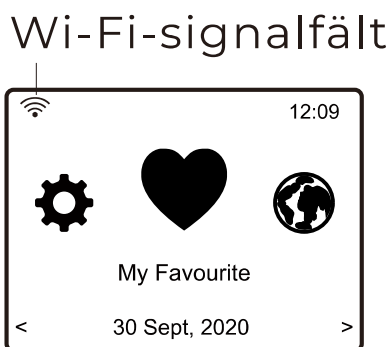

## Internetradio

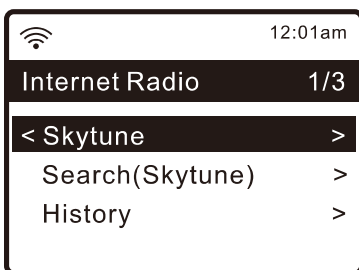

Välj internetradio på hemskärmen. Alternativen nedan visas sedan:

### Skytune

Välj Skytune för att börja lyssna på tusentals radiostationer från hela världen. Du kan filtrera sökningen per region, musikgenre och samtalsradio.



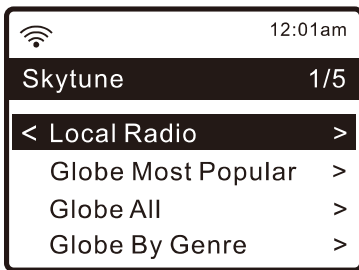

**Lokalradio** erbjuder snabb åtkomst till de stationer som är tillgängliga i närområdet.

## Mediacenter

### Musikströmning

När den UPnP/DLNA-kompatibla servern är konfigurerad för att dela mediefiler med radion kan du börja strömma musik.

- Välj **Mediacenter** på huvudmenyn och sedan **UPnP**. Det kan ta några sekunder för radion att slutföra sökningen efter tillgängliga UPnP-serverar. Om inga UPnP-serverar hittas visas **Tom lista**. Välj UPnP-servern när sökningen har slutförts. Radion visar mediekategorierna som är tillgängliga från UPnP-servern såsom "Musik" och "Spellistor" etc.
- Välj de mediefiler som ska spelas upp.
- Du kan ställa in uppspelningsläget under **Konfiguration > Konfigurera uppspelning**.

## Lyssna på DAB-radio

Tänk på att DAB-signalen kan försvagas

beroende på vilken typ av byggnad du bor i (det kan t.ex. vara svårt att få en ordentlig signal i en byggnad av betong).

Signalen kan också vara olika i olika delar av landet.

Kontrollera din lokala sändare för att få den bästa signalen inom ditt område.

- Anslut antennen som medföljer radion innan DAB- och FM-radio används. Om det finns DAB-radio i närheten kan adaptern även fånga upp DAB-stationerna.
- Bläddra till **DAB-radio** på hemskärmen (huvudmenyn) eller använd knappen **[MODE]** på fjärrkontrollen för att växla till DAB-radio och bekräfta valet.
- Välj **Fullständig DAB-sökning** för att bekräfta sökningen om det är första gången DAB-radion används. Bekräfta för att påbörja sökningen. Förloppet för

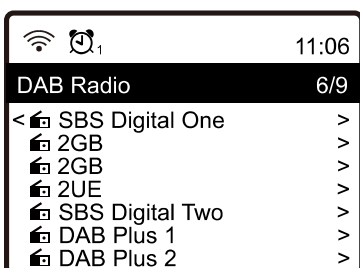

antalet mottagna kanaler visas. När processen är slutförd visas en sida med förinställda stationer där du kan välja en.

# FM-radio

- Bläddra till FM-radio på hemskärmen (huvudmenyn) eller använd knappen **[MODE]** på fjärrkontrollen för att växla till FM-radio och bekräfta valet. Tryck på **[OK]** för att börja.
- Välj **Fullständig FM-sökning** för att bekräfta sökningen om det är första gången FM-radion används. När den är slutförd sparas

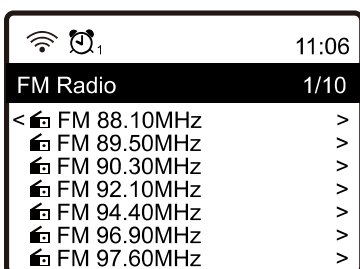

de tillgängliga stationerna automatiskt som förinställningar och en lista visas där du kan välja en.

## Manuell inställning

Tryck på knappen **⏪ ⏩** på fjärrkontrollen för att finjustera frekvensen. Tryck på samma knappar för att hoppa till nästa/föregående tillgängliga station.

## Bluetooth-uppspelning

- Tryck på knappen **🏠** för att visa menyn för de olika användningslägena. Använd upp/ned-knappen för att välja driftläget

Bluetooth och tryck på reglaget.

- Slå på Bluetooth-enheten som ska anslutas till radion och aktivera parkopplingsläget. När radion hittas visar Bluetooth-enheten med namnet IDA-430 XXXX (XXXX är en identifikationskod för din radio).
- Välj radion på Bluetooth-enheten.
- Starta uppspelningen på Bluetooth-enheten.

Obs! Bluetooth-räckvidden är 10 meter.

## Larminställning

- Välj **Larm** från startmenyn eller tryck på knappen  på fjärrkontrollen.
- Välj antingen larm 1 eller larm 2 och sedan **Aktivera** för att aktivera larmet.
- Följ larmets guidade instruktioner för att ställa in det.

Guiden leder dig genom inställningarna nedan:

**Tid** – ställ in tiden för larmet.

**Ljud** – du kan välja **Vakna till ton, Min favorit, Vakna till FM-radio eller Vakna till DAB-radio** som larmkälla.

Obs! Vakna till FM eller Vakna till DAB-

radio. Endast de förinställda stationerna kan användas för radiolarmet (om sökningen med förinställningarna har slutförts).

Vakna till min favorit – förinställ en favoritstation innan du ställer in den som en larmkälla.

**Upprepa** – du kan schemalägga larmet när så önskas – varje dag, en gång eller flera dagar.

**Larmvolym** – justera larmvolymen efter önskemål med pilknapparna på fjärrkontrollen.

**Larmets varaktighet** – ställ in larmets varaktighet med de förinställda alternativen från 30 till 180 minuter. Radions standby-läge aktiveras när den valda tidsperioden upphör.

- Tryck på knappen [ ◀ ] för att stänga menyn när ovanstående inställningar är slutförda och se till att larmet är aktiverat. Larmikonen visas på skärmen om den är aktiverad.

# Ställa in sovtimern

Du kan ställa in timern vilket aktiverar radions viloläge efter att den valda timern har löpt ut. Det finns ett antal förinställda alternativ för timern från 15 minuter till 180 minuter.

Larm    Sovtimer

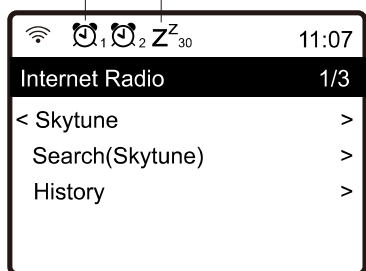

Tryck på knappen [  ] på fjärrkontrollen för att ställa in timern. Ikonen visas på skärmen om timern är aktiverad.

## I förpackningen

- AC/DC-adapter – 5 V/1 A. Spänning 100–240 VAC, 50/60 Hz.
- Fjärrkontroll (2 x AAA-batterier ingår ej)
- 3,5 mm antenn
- 3,5 mm RCA-kabel

Tillverkarens namn eller varumärke, kommersiellt registreringsnummer samt adress	JFEC Electronic Technical Product Inc. 9144190069476483X1 No.18 Minye Street, No.178 Industrial Zone Zhu Fuling, Tangxia Town DONGGUAN, Guangdong, 523721 China
Modellidentifierare	JF005WR-0500100VH
Inspänning	100-240VAC
Inmatningens AC-frekvens	50/60Hz
Utspänning	5VDC
Utström	1A
Uteffekt	5W
Genomsnittlig aktiv effektivitet	$\geq 73.62\%$
Effektivitet vid låg belastning (10 %)	NA
Strömförbrukning utan belastning	$\leq 0.1W$

Observera - Alla produkter är föremål för ändringar utan föregående meddelande. Vi reserverar oss för eventuella fel och utelämnanden i handboken.

ALLA RÄTTIGHETER RESERVERADE,  
UPPHOVSRÄTT DENVER A/S



[denver.eu](http://denver.eu)



Elektriska och elektroniska apparater innehåller material, komponenter och ämnen som kan vara farliga för din hälsa och miljön, om avfallsmaterialet (förbrukad elektrisk och elektronisk utrustning) inte hanteras korrekt.

Elektrisk och elektronisk utrustning är markerad med en överkorsad soptunna, enligt ovan. Denna symbol markerar att elektrisk och elektronisk utrustning inte får avfallshanteras tillsammans med annat hushållsavfall, utan ska avfallshanteras separat.



Alla kommuner har etablerat uppsamlingsställen där elektrisk och elektronisk utrustning och batterier antingen kan lämnas in kostnadsfritt på återvinningsstationer eller hämtas från hushållen. Ytterligare information finns hos den tekniska förvaltningen i din kommun.

Härmed försäkrar, Denver A/S att denna typ av radioutrustning IDA-430 överensstämmer med direktiv 2014/53/EU. Den fullständiga texten till EU-försäkran om överensstämmelse finns på följande webbadress: denver.eu och klicka sedan på sök IKON på toppen av webbplatsen. Ange modellnumret: IDA-430. Öppna produktsidan och Radioutrustningsdirektivet finns under nedladdningar/andra nedladdningar.

Driftfrekvensområde: 2.412-2.484GHz

DENVER A/S

Omega 5A, Soefte

DK-8382 Hinnerup

Danmark

[www.facebook.com/denver.eu](http://www.facebook.com/denver.eu)

# Contact

## Nordics

### Headquarter

Denver A/S

Omega 5A, Soefte

DK-8382 Hinnerup

Denmark

Phone: **+45 86 22 61 00**

(Push "1" for support)

E-Mail

For technical questions, please write to:

**support.hq@denver.eu**

For all other questions please write to:

**contact.hq@denver.eu**

---

## Benelux

### DENVER BENELUX B.V.

Barwoutswaarder 13C+D

3449 HE Woerden

The Netherlands

Phone: **0900-3437623**

E-Mail: **support.nl@denver.eu**

## **Spain/Portugal**

### **DENVER SPAIN S.A**

Ronda Augustes y Louis Lumiere, n° 23 –  
nave 16

Parque Tecnológico

46980 PATERNA

Valencia (Spain)

### **Spain**

Phone: +34 960 046 883

Mail: [support.es@denver.eu](mailto:support.es@denver.eu)

### **Portugal:**

Phone: +35 1255 240 294

E-Mail: [denver.service@satfiel.com](mailto:denver.service@satfiel.com)

---

## **Germany**

### **Denver Germany GmbH Service**

Max-Emanuel-Str. 4

94036 Passau

Phone: +49 851 379 369 40

E-Mail

[support.de@denver.eu](mailto:support.de@denver.eu)

## **Fairfixx GmbH**

Repair and service  
Rudolf-Diesel-Str. 3 TOR 2  
53859 Niederkassel

(for TV, E-  
Mobility/Hoverboards/Balanceboards,  
Smartphones & Tablets)

**Tel.: +49 851 379 369 69**

**E-Mail: denver@fairfixx.de**

---

## **Austria**

### **Lurf Premium Service GmbH**

Deutschstrasse 1  
1230 Wien

Phone: **+43 1 904 3085**

E-Mail: denver@lurfservice.at

---

If your country is not listed above, please  
write an email to

**support@denver.eu**



DENVER A/S

Omega 5A, Soefte

DK-8382 Hinnerup

Denmark

[denver.eu](http://denver.eu)

[facebook.com/denver.eu](https://facebook.com/denver.eu)