



IDA-430

denver.eu

03/2023



FR

TOUS LES EMBALLAGES
+ NOTICE



Sikkerhetsinformasjon

Les sikkerhetsinstruksjonene grundig før produktet brukes for første gang. Behold instruksjonene for fremtidig referanse.

1. Produktet er ikke et leketøy. Oppbevares utilgjengelig for barn.
2. Hold produktet utenfor rekkevidden til barn og dyr, for å unngå tygging og svelging.
3. Bruk aldri gamle og nye batterier eller batterier av forskjellige typer sammen. Fjern batteriene dersom du ikke skal bruke systemet i en lengre periode. Kontroller batterienes polaritet (+/-) når du setter dem inn i produktet. Feil plassering kan forårsake en eksplosjon. Batterier følger ikke med.
4. Produktets betjenings- og oppbevaringstemperatur er fra 0 grader celsius til 40 grader celsius. Bruk under og over denne temperaturen kan påvirke funksjonaliteten.
5. Produktet skal aldri åpnes. Berøring av elektronikken på innsiden kan forårsake elektrisk støt. Reparasjon eller service må kun utføres av kvalifisert personell.

6. Ikke utsett produktet for varme, vann, fuktighet eller direkte sollys!
7. Trådløs Bluetooth-teknologi betjenes innenfor en rekkevidde på omtrent 10 m (30 fot). Maksimal kommunikasjonsavstand kan avhenge av hindringer (mennesker, metallgjenstander, vegger osv.) eller det elektromagnetisk miljøet.
8. Mikrobølger som avgis fra en Bluetooth-enhet kan påvirke driften til elektroniske medisinske enheter.
9. Enheten er ikke vanntett. Dersom vann eller fremmedobjekter kommer inn i enheten, kan dette forårsake brann eller elektrisk støt. Stopp bruken umiddelbart dersom vann eller fremmedobjekter kommer inn i enheten.
10. Adapteren som plugges inn skal brukes som frakoblingsenhet, frakoblingsenheten skal alltid være klar til bruk. Sørg derfor for at det er tilstrekkelig med plass rundt stikkontakten for enkelt tilgang.
11. Ikke bruk uoriginalt tilbehør sammen med produktet, siden dette kan føre til at produktet fungerer unormalt.

Plassering av kontrollene

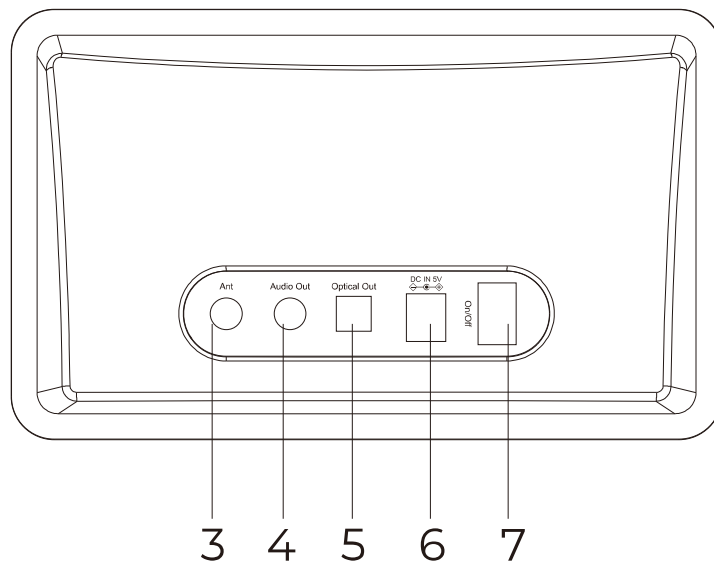
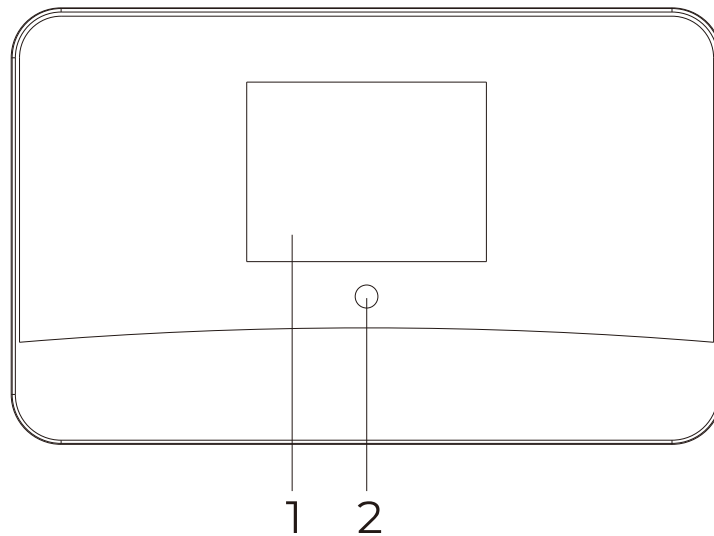

1. 2,8" TFT-fargeskjerm
2. Infrarød fjernkontrollsensor
3. Kabelantenneinngang
4. 3,5 mm lyduttak
5. Optisk utgangskontakt
6. Likestrømsinngang
7. Av-/På-knapp

Fjernkontroll

1.  : Demp
2. 0-9: Tall/tegn
3.  : Forhåndsinnstill gjeldende avspillingsstasjon til Favoritt
4.  : Markør opp
5.  /  : Markør venstre / tilbake
6.  : Alarmknapp
7.  : Søvn timer
8. Mode: Bytt mellom radiomoduser
9.  : Hjem
10.  : Forrige
11.  : Få tilgang til nettverksinformasjonen til radioenheten
12.  : Standby og drift
13.  : Hent frem favorittlisten
14. OK: bekreft-knapp
15.  : Markør til høyre
16.  : Markør ned
17. Vol+: Volum opp
18. Vol-: Volum ned
19. EQ: Equalizer
20.  : Neste
21.  : Spill/pause
22. Demper
23. Info

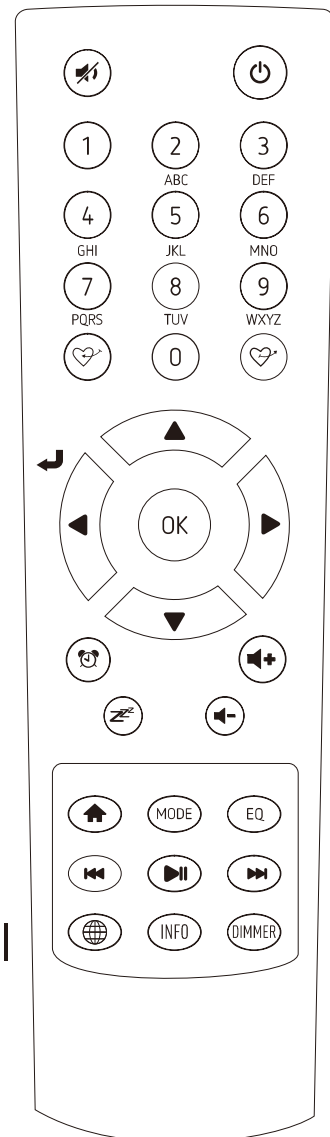

Oppstart

- Koble til DC-adapteren og slå på/av-bryteren (på det bakre kabinettet) til PÅ. Adapteren vil slå seg på automatisk.
- Koble eksterne høyttalere til optisk utgang eller RCA med en 3,5 mm plugg.

Nettverkskonfigurasjon

WiFi

Hvis dette gjøres for første gang, vises veiviseren for konfigurering av nettverk.

Velg Ja for å begynne å konfigurere

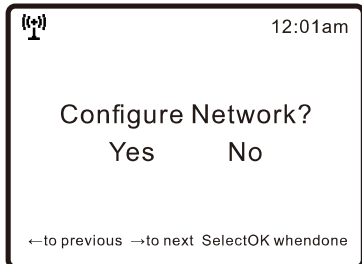

nettverket. Naviger ved å bruke pilknappene for å markere Ja og trykk på **[OK]** for å bekrefte.

Velg Nettverk, velg Legg til trådløst nettverk fra listen og trykk på **[OK]** for å bekrefte, og velg deretter "Skann og velg":

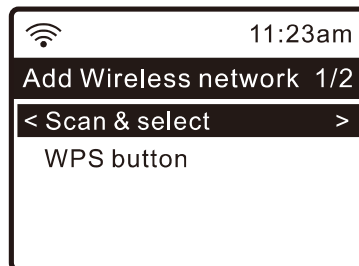
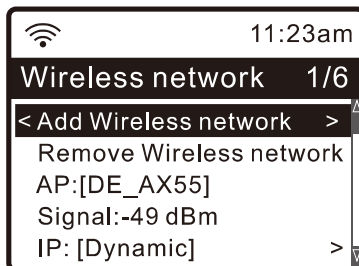
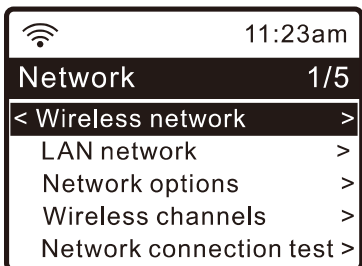

Den begynner å skanne de tilgjengelige trådløse nettverkene rundt deg. Bla til nettverket ditt og bekreft valget. Hvis det trådløse nettverket ditt har en sikkerhetskode beskyttet, ber det deg om å angi passordet.

Merk: Passordet er versalsensitivt.

Wi-Fi-signallinje

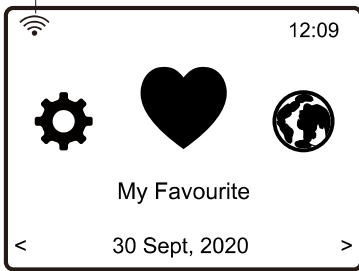

Når Wi-Fi-tilkoblingen er vellykket, vises Tilkobling fullført. Wi-Fi-signallinjen vises i øverste venstre hjørne på skjermen:

Internett-radio

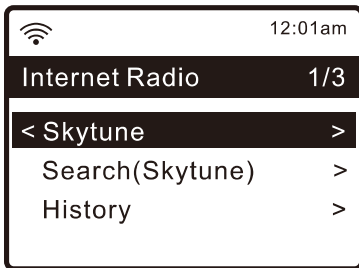

Velg Internett-radio på startskjermen, da finner du alternativene nedenfor:

Skytune

Velg Skytune for å glede seg over tusenvis av radiostasjoner fra hele verden. Du kan filtrere søket ditt etter region, musikkjanger eller talkshow.

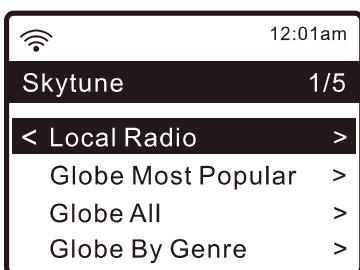

Lokal radio lar deg raskt få tilgang til stasjonene som er tilgjengelige i ditt lokale område.

Media Center

Musikkstrømming

Etter at du har konfigurert den UPnP/DLNA-kompatible serveren for å kunne dele mediafiler med radioen, kan du starte musikkstrømmingen.

- I hovedmenyen, velg **Media Centre** og så **UPnP**. Det kan ta noen sekunder før radioen fullfører søket etter tilgjengelige UPnP-servere. Hvis radioen ikke finner noen UPnP-servere, vil det stå **Tom liste**. Velg din UPnP-server etter en vellykket skanning. Radioen vil vise deg alle mediakategorier som er tilgjengelige på UPnP-serveren, f.eks. "Musikk", "Spillelister", osv.
- Velg mediefilene du ønsker å spille av.
- Du kan definere avspillingsmodusen under **Konfigurasjon > Avspillingsoppsett**.

Lytte på DAB-radio

Merk at DAB-signalet kan bli svekket, avhengig av hvilken type bygning du er i (det kan for eksempel være vanskelig å få et skikkelig signal i et betongbygg).

Signalet kan også variere i forskjellige områder av landet.

Sjekk med den lokale senderen for å få inn best mulig signal.

- Koble til ledningsantennen som følger med radioen før du bruker DAB- og FM-radio. Hvis det er DAB i ditt område, kan adapteren også plukke opp DAB-stasjonene.
- På startskjermen (hovedmenyen), blar du til **DAB-radio** eller bruker **[MODE]**-knappen på fjernkontrollen for å bytte til DAB-radio og bekrefte valget.
- Velg **full DAB-skanning** for å bekrefte skanning hvis dette er første gang du bruker DAB-radioen. Bekreft for å starte skanningen, og den vil vise fremdriften for

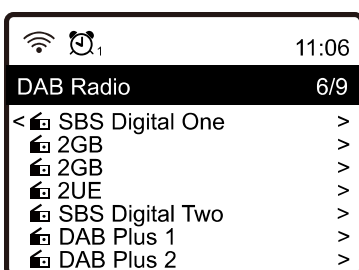

antall mottatte kanaler. Når det er gjort, vises en forhåndsinnstilt side for handlingen din.

FM-radio

- På startskjermen (hovedmenyen), blar du til FM-radio eller bruker **[MODE]**-knappen på fjernkontrollen for å bytte til FM-radio. Trykk på **[OK]** for å starte.
- Velg **full FM-skanning** for å bekrefte skanning hvis dette er første gang du bruker FM-radioen. Når det er gjort, lagres

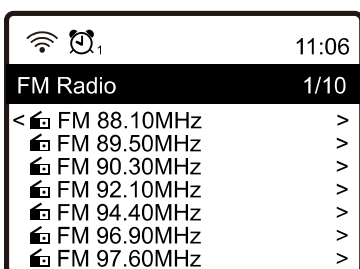

de tilgjengelige automatisk i forhåndsinnstillinger og listen vises for handlingen din.

Manuell innstilling

Trykk på **⏮ ⏭**-knappen på fjernkontrollen for å fininnstille frekvensen. Trykk på de samme knappene for å hoppe til neste/forrige tilgjengelige stasjon.

Bluetooth-avspilling

- Trykk på **🏠**-knappen for å vise valgmenyen for de forskjellige driftsmodusene. Bruk opp/ned-knappen for å velge Bluetooth-modusen, og trykk på dreieknappen.

- Slå på Bluetooth-enheten du vil koble radioen til og aktiver sammenkoblingsmodus. Når radioen er funnet, viser Bluetooth-enheten navnet IDA-430-XXXX (XXXX er en identifikasjonskode for radioen din).
- Velg radioen som din Bluetooth-enhet.
- Start avspillingen på Bluetooth-enheten din.

Merk: Bluetooth-rekkevidden er 10 meter.

Alarminnstillinger

- Velg **Alarm** fra hovedmenyen eller trykk på -knappen på fjernkontrollen.
- Velg enten Alarm 1 eller Alarm 2, og velg **Slå på** for å aktivere alarmen.
- Følg alarmveilederen for å stille inn alarmen.

Den vil veilede deg gjennom innstillingene som vises herunder:

Tid - Still inn klokkeslettet for alarmen

Lyd – Du kan velge **Våkne til tone, Min favoritt, Våkne til FM-radio** eller

Merk: Våkne til FM-radio eller våkne til DAB-radio. Kun de forhåndsinnstilte

stasjonene kan brukes til radioalarm (hvis forhåndsinnstilte skanning er fullført).

Våkne til min favoritt – forhåndsinnstill favorittstasjonen din før du velger denne som alarmkilde.

Gjenta – du kan planlegge alarmen som du ønsker; hver dag, én eller flere dager.

Alarmvolum – juster alarmvolumet slik du vil ved å bruke pilknappene på fjernkontrollen.

Alarmvarighet – still inn alarmvarigheten fra forhåndsinnstilte alternativer fra 30 til 180 minutter. Når denne tiden er gått ut, vil radioen gå i standby-modus.

- Etter at innstillingene ovenfor er fullført, trykker du på [◀]-knappen for å avslutte og sørge for at alarmen er slått på.

Alarmikonet vil vises på skjermen hvis det er aktivert.

Innstilling av søvntimer

Du kan stille inn timeren til å la radioen gå i dvale etter at den valgte timeren har utløpt.

Det finnes mange forhåndsinnstilte timeralternativer fra 15 minutter til 180 minutter.

Alarm Søvn timer

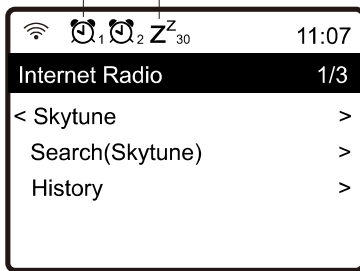

Trykk på [**Zz**] -knappen på fjernkontrollen for å angi timeren. Ikonet vises på skjermen hvis timeren er aktivert.

Esken inneholder

- AC-DC-adapter 5 V 1 A. Spenning 100 – 240 V ~ 50/60 Hz.
- Fjernkontroll (2xAAA-batterier ikke inkludert)
- 3,5 mm kabelantenne
- 3,5 mm RCA-kabel

Produsentens navn eller varemerke, registreringsnummer og adresse	JFEC Electronic Technical Product Inc. 9144190069476483X1 No.18 Minye Street, No.178 Industrial Zone Zhu Fuling, Tangxia Town DONGGUAN, Guangdong, 523721 China
Modell-identifikasjon	JF005WR-0500100VH
Inngangsspenning	100-240VAC
Inngang AC frekvens	50/60Hz
Utgangsspenning	5VDC
Utgangsstrøm	1A
Utgangseffekt	5W
Gjennomsnittlig aktiv effektivitet	$\geq 73.62\%$
Effektivitet ved lav ladning (10%)	NA
Strømforbruk i ubelastet tilstand	$\leq 0.1W$

Vennligst merk at vi kan gjøre endringer på alle våre produkter uten forvarsel. Vi tar forbehold om eventuelle feil og mangler i denne manualen.

ALLE RETTIGHETER FORBEHOLDT,
COPYRIGHT DENVER A/S



denver.eu



Elektrisk og elektronisk utstyr inneholder materialer, komponenter og stoffer som kan være farlig for din helse og for miljøet, hvis materialet (kassert elektrisk og elektronisk utstyr) ikke håndteres riktig.

Elektrisk og elektronisk utstyr er merket med en søppelbøtte med kryss over, som vist ovenfor. Dette symbolet betyr at elektrisk og elektronisk utstyr ikke må kastes sammen med annet husholdningsavfall, men skal avhendes separat.

Alle byer har opprettet innsamlingspunkter, hvor elektrisk og elektronisk utstyr kan

enten leveres inn gratis på resirkuleringsstasjoner og innsamlingspunkter, eller samles inn fra husholdninger. Du kan få mer informasjon fra de lokale myndighetene i byen din.

Hermed erklærer Denver A/S at radioutstyret IDA-430 er i overensstemmelse med direktiv 2014/53/EU. EU-overensstemmelseserklæringens fulle tekst kan man finne på følgende internettadresse: denver.eu, og klikk deretter på søkeikonet øverst på nettsiden. Tast inn modellnummeret: IDA-430. Gå deretter til produktsiden, så finner du RED-direktivet under nedlastinger/andre nedlastinger.

Operativt frekvensområde: 2.412-2.484GHz

DENVER A/S
Omega 5A, Soefte
DK-8382 Hinnerup
Danmark

www.facebook.com/denver.eu

Contact

Nordics

Headquarter

Denver A/S

Omega 5A, Soefte

DK-8382 Hinnerup

Denmark

Phone: **+45 86 22 61 00**

(Push "1" for support)

E-Mail

For technical questions, please write to:

support.hq@denver.eu

For all other questions please write to:

contact.hq@denver.eu

Benelux

DENVER BENELUX B.V.

Barwoutswaarder 13C+D

3449 HE Woerden

The Netherlands

Phone: **0900-3437623**

E-Mail: **support.nl@denver.eu**

Spain/Portugal

DENVER SPAIN S.A

Ronda Augustes y Louis Lumiere, n° 23 –
nave 16

Parque Tecnológico

46980 PATERNA

Valencia (Spain)

Spain

Phone: +34 960 046 883

Mail: support.es@denver.eu

Portugal:

Phone: +35 1255 240 294

E-Mail: denver.service@satfiel.com

Germany

Denver Germany GmbH Service

Max-Emanuel-Str. 4

94036 Passau

Phone: +49 851 379 369 40

E-Mail

support.de@denver.eu

Fairfixx GmbH

Repair and service
Rudolf-Diesel-Str. 3 TOR 2
53859 Niederkassel

(for TV, E-
Mobility/Hoverboards/Balanceboards,
Smartphones & Tablets)

Tel.: +49 851 379 369 69

E-Mail: denver@fairfixx.de

Austria

Lurf Premium Service GmbH

Deutschstrasse 1
1230 Wien

Phone: **+43 1 904 3085**

E-Mail: denver@lurfservice.at

If your country is not listed above, please
write an email to

support@denver.eu



DENVER A/S

Omega 5A, Soeften

DK-8382 Hinnerup

Denmark

denver.eu

facebook.com/denver.eu