



IDA-430

denver.eu

03/2023



Veiligheidsinformatie

Lees de veiligheidsinstructies zorgvuldig door voordat u het product voor de eerste keer gebruikt en bewaar de instructies voor toekomstig gebruik.

1. Dit product is geen speelgoed. Houd het buiten bereik van kinderen.
2. Houd het product buiten het bereik van kinderen en huisdieren om kauwen en inslikken te voorkomen.
3. Gebruik nooit oude en nieuwe batterijen of verschillende soorten batterijen samen. Verwijder de batterijen als u het product langere tijd niet gebruikt. Controleer de polariteit (+/-) van de batterijen wanneer u ze in het product plaatst. Verkeerde plaatsing kan een explosie veroorzaken. Batterijen zijn niet inbegrepen.
4. De bedrijfs- en opslagtemperatuur van het product is van 0 °C tot 40 °C. Een te lage of te hoge temperatuur kan de werking beïnvloeden.
5. Open het product nooit. Elektrische onderdelen aan de binnenkant aanraken kan elektrische schokken veroorzaken.

Reparaties of onderhoud mogen alleen worden uitgevoerd door gekwalificeerd personeel.

6. Niet blootstellen aan warmte, water, vocht of direct zonlicht!
7. Draadloze Bluetooth-technologie werkt binnen een bereik van ongeveer 10 m. De maximale communicatieafstand kan variëren afhankelijk van de aanwezigheid van obstakels (mensen, metalen voorwerpen, muren, enz.) of de elektromagnetische omgeving.
8. Microgolven die door een bluetooth-apparaat worden uitgezonden, kunnen de werking van elektronische medische apparatuur beïnvloeden.
9. Het apparaat is niet waterdicht. Als er water of vreemde voorwerpen het apparaat binnendringen, kan dit leiden tot brand of een elektrische schok. Stop onmiddellijk het gebruik. als er water of een vreemd voorwerp het apparaat binnendringt.
10. De directe aansluitbare adapter wordt gebruikt om de stroom volledig af te sluiten en moet dus altijd gemakkelijk

bereikbaar blijven. Zorg er dus voor dat er rondom het stopcontact voldoende ruimte is zodat het stopcontact gemakkelijk bereikbaar is.

11. Gebruik. geen niet-originele accessoires samen met het apparaat, aangezien dit de werking van het apparaat kan verstoren.

Locatie van bedieningen

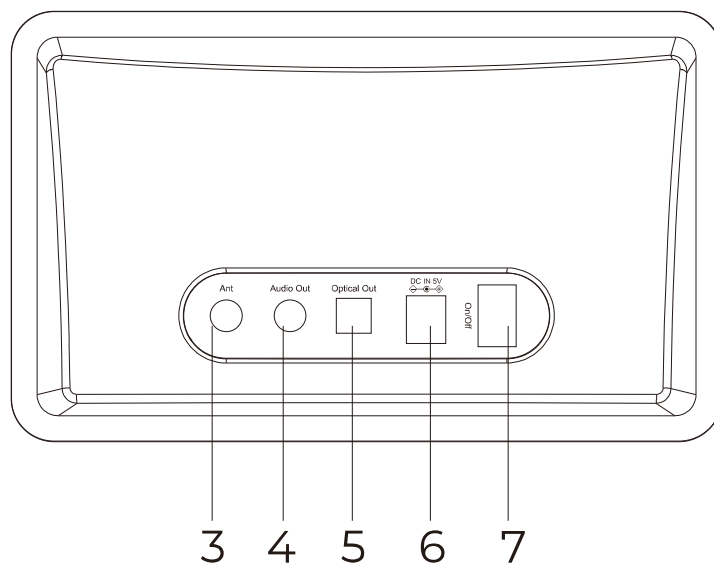
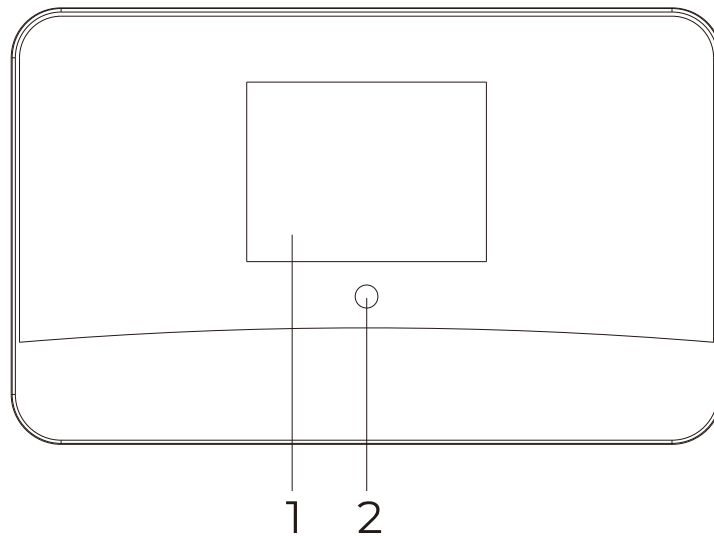

1. 2,8" TFT-kleurenscherm
2. Infrarood afstandssensor
3. Ingang voor draadantenne
4. 3,5 mm audio-uitgang
5. Optische uitgangconnector
6. DC IN-ingang
7. AAN-/UIT-schakelaar

Afstandsbediening

1.  : Dempen
2. 0-9: Cijfers/karakters
3.  : Het huidige afspelende station instellen als Favoriet
4.  : Cursor omhoog
5.  /  : Cursor naar links / terug
6.  : Alarmtoets
7.  : Slaaptimer
8. Mode: Wisselen tussen radiomodi
9.  : Startpagina
10.  : Vorige
11.  : Netwerkinformatie van de radio openen
12.  : Stand-by en inschakelen
13.  : De favorietenlijst oproepen
14. OK: Bevestigingstoets
15.  : Cursor naar rechts
16.  : Cursor omlaag
17. Vol+: Volume verhogen
18. Vol-: Volume verlagen
19. EQ: Equalizer
20.  : Volgende
21.  : Afspelen/pauzeren
22. Dimmer
23. Info

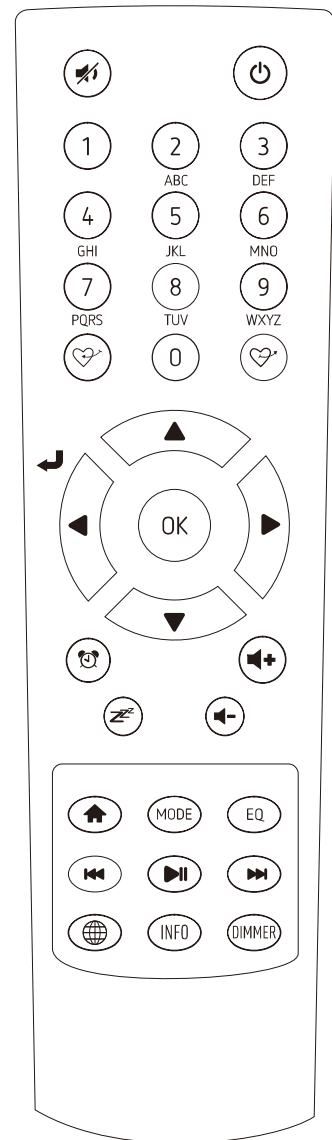

Inschakelen

- Sluit de DC-adapter aan en stel de Aan-/uitschakelaar (op de achterbehuizing) in op AAN. De adapter zal automatisch inschakelen.
- Sluit externe luidsprekers met eigen stroomvoorziening aan op de optische uitgang of RCA met een 3,5 mm-stekker.

Netwerkinstelling

WiFi

Als dit de eerste keer is dat u het apparaat gebruikt, dan wordt de Netwerkconfiguratie weergegeven.

Selecteer Ja om te beginnen met het

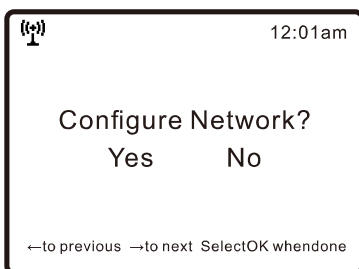

configureren van uw netwerk. Gebruik de navigatietoetsen om Ja te markeren en druk ter bevestiging op **[OK]**.

Selecteer Netwerk, kies Draadloos netwerk toevoegen in de lijst en druk op **[OK]** om te bevestigen en kies vervolgens “Scannen & selecteren”:

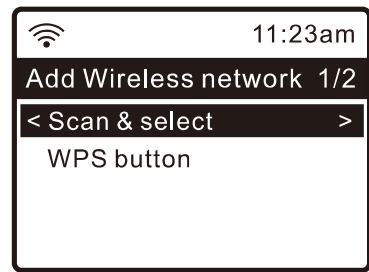
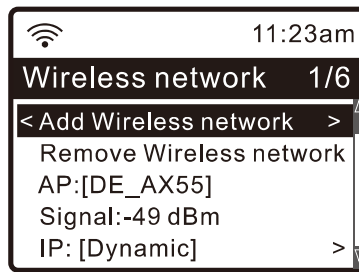
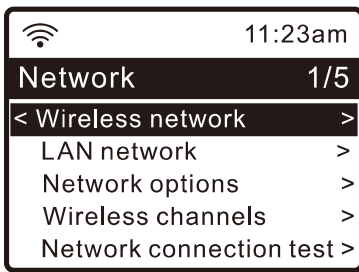

Het apparaat begint nu te zoeken naar beschikbare draadloze netwerken in zijn omgeving. Scroll naar uw netwerk en bevestig de selectie. Als uw draadloze netwerk is beveiligd door een beveiligingscode, zult u worden gevraagd om uw wachtwoord(zin) in te voeren. Opmerking: Het wachtwoord is hoofdlettergevoelig.

WiFi-
signaalbalk

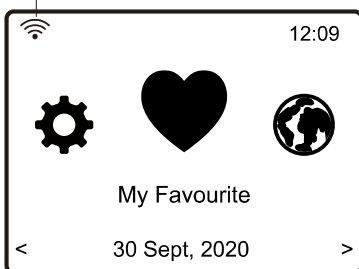

Na een geslaagde WiFi-verbinding wordt kort 'Verbinding Voltooid' weergegeven. De WiFi-signalbalk verschijnt linksboven in de hoek van de display:

Internetradio

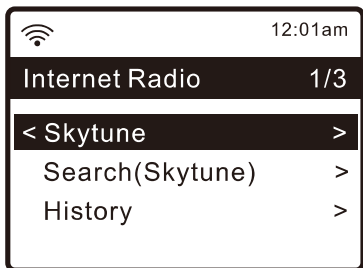

Selecteer Internetradio op de Startpagina en u zult de volgende opties aantreffen:

Skytune

Selecteer Skytune om te genieten van duizenden radiostations van overal in de wereld. U kunt uw zoekopdracht filteren op Regio, Muziekgenre en Discussies.

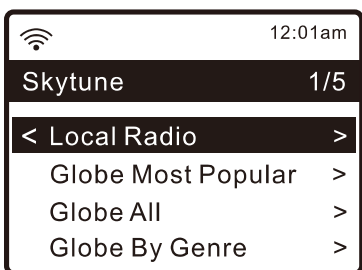

De **Lokale radio** biedt snel toegang tot de stations die beschikbaar zijn in uw lokale omgeving..

Mediacentrum

Muziek streamen

Nadat de UPnP/DLNA-compatibele server eenmaal is geconfigureerd voor het delen van mediabestanden met uw radio, kunt u beginnen met het streamen van muziek.

- Selecteer **Mediacentrum** in het hoofdmenu en kies **UPnP**. Het kan enkele seconden duren voordat de radio de scan

naar beschikbare UPnP-servers voltooit. Als er geen UPnP-servers zijn gevonden, wordt **Lege lijst** weergegeven. Selecteer uw UPnP-server na een geslaagde scan. De radio geeft de mediacategorieën weer die beschikbaar zijn via de UPnP-server, zoals 'Muziek', 'Afspeellijsten', enz.

- Selecteer de mediabestanden die u wilt afspelen.
- U kunt de afspeelmodus instellen onder **Configuratie > Installatie afspelen**.

Naar DAB-radio luisteren

Houd er rekening mee dat het DAB-signaal zwakker kan zijn, afhankelijk van het soort gebouw waarin u woont (het kan bijvoorbeeld moeilijk zijn om een goed signaal te krijgen in een betonnen gebouw). Het signaal kan ook verschillend zijn in verschillende delen van het land.

Controleer uw lokale zender om het beste signaal te krijgen in uw omgeving.

- Sluit de meegeleverde draadantenne aan op de radio voordat u DAB- en FM-radio gebruikt. Als er DAB beschikbaar is in uw

regio, kan de adapter ook DAB-stations oppikken.

- Scroll op de Startpagina (hoofdmenu) naar **DAB-radio** of gebruik de toets **[MODE]** op de afstandsbediening om DAB-radio te selecteren en bevestig uw selectie.
- Kies **Volledige DAB-scan** om het scannen te bevestigen als u dit de eerste keer is dat u de DAB-radio gebruikt. Bevestig om het scannen te starten en het scherm zal de

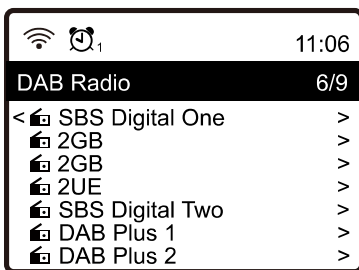

voortgang van het aantal ontvangen kanalen weergeven. Wanneer dit is voltooid, verschijnt er een voorkeurspagina met opties.

FM-radio

- Scroll op de Startpagina (hoofdmenu) naar of gebruik de toets **[MODE]** FM-radio op de afstandsbediening om FM-radio te selecteren. Druk op **[OK]** om te starten.
- Kies **Volledige FM-scan** om het scannen te bevestigen als u dit de eerste keer is dat u de FM-radio gebruikt. Wanneer dit is voltooid, worden de beschikbare kanalen

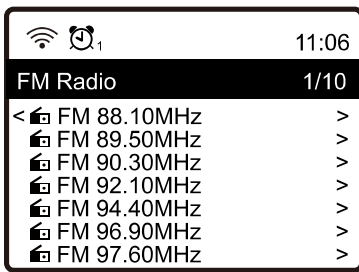

automatisch onder de voorkeurnummers opgeslagen en verschijnt er een lijst met opties.

Handmatig afstemmen

Druk op de toets   op de afstandsbediening om de frequentie fijner af te stemmen. Druk op dezelfde toetsen om het volgende/vorige beschikbare station te selecteren.

Afspelen via Bluetooth

- Druk op de toets  om het selectiemenu voor de verschillende gebruiksmodi te openen. Gebruik de toets omhoog/omlaag om de Bluetooth-modus te selecteren en druk op de draaischakelaar.
- Schakel uw Bluetooth-apparaat in dat u met de radio wilt verbinden en activeer de koppelingsmodus. Wanneer de radio is gevonden, toont uw Bluetooth-apparaat zijn naam IDA-430- XXXX (de XXXX is een identificatiecode voor uw radio).
- Selecteer de radio op het Bluetooth-

apparaat.

- Start het afspelen op het Bluetooth-apparaat.

Opmerking: Het Bluetooth-bereik bedraagt 10 meter.

Alarminstelling

- Kies **Alarm** in het hoofdmenu of druk op de toets  op de afstandsbediening.
- Selecteer Alarm 1 of Alarm 2 en kies **Inschakelen** om het alarm te activeren.
- Volg de alarminstructies om het alarm in te stellen.

Het instellingsprogramma begeleidt u door de volgende instellingen:

Tijd – Voor het alarm ingestelde tijd

Geluid – U kunt als alarmbron kiezen uit **Wakker worden door toon, Mijn favoriete, Wakker worden door FM-Radio** of **Wakker worden door DAB-radio**.

Opmerking: Wakker worden door FM-radio of Wakker worden door DAB-radio. Alleen voorkeurstations kunnen worden gebruikt voor het radio-alarm (nadat het scannen naar voorkeurstations is voltooid).

Wakker worden door mijn favoriet Stel uw favoriete station in als voorkeur voordat u deze optie instelt als de alarmbron.

Herhalen – U kunt het alarm naar wens plannen - iedere dag, eenmalig of meerdere dagen.

Alarmvolume – Pas het volume naar wens aan door de navigatietoetsen op de afstandsbediening te gebruiken.

Alarmduur – Stel de duur van het alarm in op een van de vooraf ingestelde opties, die uiteenlopen van 30 tot 180 minuten. De radio schakelt op stand-by wanneer de geselecteerde tijdsduur is verstreken.

• Nadat de bovengenoemde instellingen zijn voltooid, drukt u op de toets [◀] om af te sluiten en te controleren of het alarm is ingeschakeld. Het alarmpictogram verschijnt op het scherm als het alarm geactiveerd is.

Slaaptimer instellen

U kunt de timer instellen om de radio automatisch op stand-by te laten schakelen nadat de geselecteerd tijdsduur is verstreken. Er zijn veel opties beschikbaar

om de timer in te stellen tussen 15 minuten en 180 minuten.

Alarm Slaaptimer

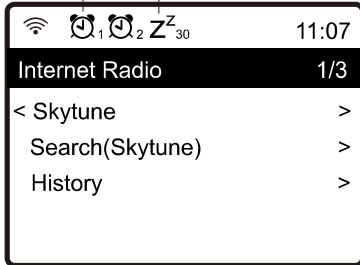

Druk op de toets [**Zz**] op de afstandsbediening om de timer in te stellen. Het pictogram verschijnt op het scherm als de timer is ingesteld.

Leveringsomvang

- AC-DC-adapter 5V 1A. Spanning 100 - 240V~50/60Hz.
- Afstandsbediening (2 x AAA-batterijen, niet inbegrepen)
- 3,5 mm draadantenne
- 3,5 mm RCA-kabel

Naam of handelsmerk, handelsregistratienummer en adres van de fabrikant	JFEC Electronic Technical Product Inc. 9144190069476483X1 No.18 Minye Street, No.178 Industrial Zone Zhu Fuling, Tangxia Town DONGGUAN, Guangdong, 523721 China
Modelidentificatie	JF005WR-0500100VH
Ingangsspanning	100-240VAC
AC- ingangsfrequentie	50/60Hz
Uitgangsspanning	5VDC
Uitgangsstroom	1A
Uitgangsvermogen	5W
Gemiddelde actieve efficiëntie	$\geq 73.62\%$
Efficiëntie bij lage belasting (10%)	NA
Stroomverbruik bij nullast	$\leq 0.1W$

Opmerking - Alle producten zijn onderworpen aan wijzigingen zonder enige aankondiging. Fouten en omissies in de gebruiksaanwijzing voorbehouden.

ALLE RECHTEN VOORBEHOUDEN,
AUTEURSRECHT DENVER A/S



denver.eu



Elektrische en elektronische apparatuur bevat materialen, componenten en stoffen die schadelijk kunnen zijn voor uw gezondheid en het milieu, als de afvalproducten (afgedankte elektrische en elektronische apparatuur) niet correct worden verwerkt.

Elektrische en elektronische apparatuur is gemarkeerd met het doorgekruiste vuilnisbaksymbool, zoals hierboven afgebeeld. Dit symbool betekent dat elektrische en elektronische apparatuur niet mag worden afgevoerd met ander huishoudelijk afval, maar afzonderlijk moet worden afgevoerd.

Alle plaatsen hebben specifieke inzamelpunten, waar elektrische of elektronische apparatuur kosteloos kan worden ingeleverd bij recyclestations of andere inzamellocaties. In bepaalde gevallen kan het afval ook aan huis worden opgehaald. Aanvullende informatie kan worden verkregen bij de technische afdeling van uw gemeente.

Hierbij verklaar ik, Denver A/S, dat het type radioapparatuur IDA-430 conform is met Richtlijn 2014/53/EU. De volledige tekst van de EU-conformiteitsverklaring kan worden geraadpleegd op het volgende internetadres: denver.eu en klik vervolgens op het zoekpictogram op de bovenste regel van de website. Type het modelnummer: IDA-430. Ga nu naar de productpagina en de RED-richtlijn is te vinden onder downloads/andere downloads.

Bedrijfsfrequentiebereik: 2.412-2.484GHz

DENVER A/S

Omega 5A, Soeften

DK-8382 Hinnerup

Denemarken

www.facebook.com/denver.eu

Contact

Nordics

Headquarter

Denver A/S

Omega 5A, Soefte

DK-8382 Hinnerup

Denmark

Phone: **+45 86 22 61 00**

(Push "1" for support)

E-Mail

For technical questions, please write to:

support.hq@denver.eu

For all other questions please write to:

contact.hq@denver.eu

Benelux

DENVER BENELUX B.V.

Barwoutswaarder 13C+D

3449 HE Woerden

The Netherlands

Phone: **0900-3437623**

E-Mail: **support.nl@denver.eu**

Spain/Portugal

DENVER SPAIN S.A

Ronda Augustes y Louis Lumiere, n° 23 –
nave 16

Parque Tecnológico

46980 PATERNA

Valencia (Spain)

Spain

Phone: +34 960 046 883

Mail: support.es@denver.eu

Portugal:

Phone: +35 1255 240 294

E-Mail: denver.service@satfiel.com

Germany

Denver Germany GmbH Service

Max-Emanuel-Str. 4

94036 Passau

Phone: +49 851 379 369 40

E-Mail

support.de@denver.eu

Fairfixx GmbH

Repair and service
Rudolf-Diesel-Str. 3 TOR 2
53859 Niederkassel

(for TV, E-
Mobility/Hoverboards/Balanceboards,
Smartphones & Tablets)

Tel.: +49 851 379 369 69

E-Mail: denver@fairfixx.de

Austria

Lurf Premium Service GmbH

Deutschstrasse 1
1230 Wien

Phone: **+43 1 904 3085**

E-Mail: denver@lurfservice.at

If your country is not listed above, please
write an email to

support@denver.eu



DENVER A/S

Omega 5A, Soeften

DK-8382 Hinnerup

Denmark

denver.eu

facebook.com/denver.eu