



CR-430

denver.eu

08/22



FR

Cet appareil
est recyclable

À DÉPOSER
EN MAGASIN



OU

À DÉPOSER
EN DÉCHÈTERIE



Points de collecte sur www.quefairedemesdechets.fr
Privilégiez la réparation ou le don de votre appareil !

Informação de Segurança

Leia atentamente as instruções de segurança antes de utilizar o produto pela primeira vez e guarde-as para referência futura.

1. Este produto não é um brinquedo. Mantenha-o afastado do alcance das crianças.
2. Mantenha o produto fora do alcance das crianças e de animais de estimação, para evitar ingestão ou que roam.
3. Nunca utilize pilhas usadas e novas ou de tipos diferentes em simultâneo. Remova as pilhas quando não for utilizar o sistema durante um período prolongado. Verifique a polaridade (+/-) das pilhas quando as inserir no produto. A posição incorreta poderá causar uma explosão. Pilhas não incluídas.
4. A temperatura de funcionamento e de armazenamento é entre 0 graus Celsius e 40 graus Celsius. Abaixo e acima destas temperaturas poderá afetar a função.
5. Nunca abra o produto. Tocar nas partes elétricas no interior poderá causar choque elétrico. As reparações ou manutenções apenas devem ser realizadas por pessoal qualificado.
6. Não expor a calor, água, humidade ou luz solar direta!
7. Proteja os seus ouvidos de volumes elevados. Volumes elevados podem danificar os seus ouvidos e apresentam risco de perda auditiva.
8. A unidade não é à prova de água. Se entrar água ou objetos estranhos na unidade, poderá resultar em fogo ou choque elétrico. Se entrar água ou um objeto estranho na unidade, pare imediatamente de a usar.
9. O cabo de ligação direta é utilizado como um dispositivo de desconexão, o qual deverá manter-se sempre operacional. Por isso, certifique-se de que existe espaço ao redor da tomada elétrica para um acesso facilitado.
10. Não utilize acessórios não originais com o produto, pois poderá afetar o funcionamento normal do produto.

Rádio Despertador LED com Alarme Duplo

Manual de instruções

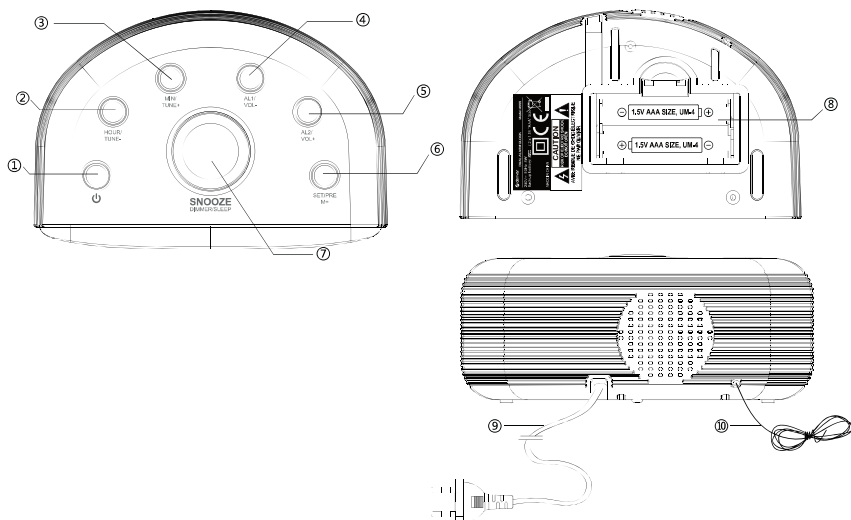

Botões

- 1.
2. Botão "HOUR / TUNE-"
3. Botão "MIN / TUNE+"
4. Botão "AL 1 / VOL-"
5. Botão "AL 2 / VOL+"
6. Botão "SET/PRE M+"
7. Botão "SNOOZE/DIMMER/SLEEP"
8. Compartimento das pilhas
9. Cabo de alimentação CA - ligar à tensão de alimentação correta.
10. Antena - expandir e reposicionar para uma melhor recepção de rádio.

Este rádio despertador é alimentado a eletricidade CA. Utilize duas pilhas "AAA" para manter a hora certa durante um corte de energia temporário. Insira as pilhas verificando as marcações de polaridade (+/-) no compartimento das pilhas (8).

Ligue o cabo de alimentação à tomada elétrica com a tensão correta. Consulte as etiquetas de classificação no rádio. **NÃO LIGUE O RÁDIO A UMA TOMADA ELÉTRICA SE NÃO TIVER A CERTEZA DA TENSÃO.**

Nota: A hora e os alarmes apenas podem ser definidos com o rádio desligado.





ACERTAR HORA

Para	Premir
Acertar a hora	Mantenha premido o botão "SET / PRE M+" (6) até os dígitos ficarem intermitentes.
Definir hora	Botão "HOUR / TUNE-" (2)
Definir minutos	Botão "MIN / TUNE+" (3)
Confirmar	Botão "SET / PRE M+" (6)

DEFINIR ALARME

Para	Premir
Definir a hora do alarme 1	Botão "AL 1 / VOL-" (4)
Definir a hora do alarme 2	Botão "AL 2 / VOL+" (5)
Definir a hora do alarme	Botão "HOUR / TUNE-" (2)
Definir os minutos do alarme	Botão "MIN / TUNE+" (3)

ATIVAR ALARME

Para	Premir
Alarme com sirene	Premir o botão "AL 1 / VOL-" (4) ou o botão "AL 2 / VOL+" (5) uma vez, o indicador de sirene   acende
Alarme com rádio	Premir o botão "AL 1 / VOL-" (4) ou o botão "AL 2 / VOL+" (5) duas vezes, o indicador do rádio   acende
Desativar alarme	Premir o botão "AL 1 / VOL-" (4) ou o botão "AL 2 / VOL+" (5) até não aparecer qualquer indicador
Desligar o alarme/rádio	Botão "  " (1)
Adiar	Botão "SNOOZE/DIMMER/SLEEP" (7)

BRILHO DO ECRÃ

Premir o botão "SNOOZE/DIMMER/SLEEP" (7) para ajustar o brilho do ecrã.

Funções gerais

Para	Premir
Ligar/desligar	Botão "  " (1)
Sintonização Automática	Manter premido o botão "HOUR / TUN-" (2) ou o botão "MIN / TUN+" (3) durante 3s.
Sintonização Manual	Premir repetidamente o botão "HOUR / TUN-" (2) ou o botão "MIN / TUN+" (3)
Guardar estações	Depois de seleccionar uma estação, mantenha premido o botão "SET / PRE M+" (6) até o ecrã piscar. Em seguida, prima o botão "HOUR / TUN-" (2) ou o botão "MIN / TUN+" (3)

	para seleccionar o número da estação (1-10). Volte a premir o botão "SET / PRE M+" (6) para confirmar.
Ir para uma estação guardada	Prima o botão "SET / PRE M+" (6) para seleccionar uma estação guardada.
Modo silêncio	Com o rádio ligado, prima repetidamente o botão "SNOOZE/ DIMMER/SLEEP" (7) para definir o tempo até entrar em suspensão (10 - 90 minutos).

Ter em atenção - Todos os produtos estão sujeitos a alteração sem aviso prévio. Aceitamos com reserva erros e omissões no manual.

TODOS OS DIREITOS RESERVADOS, COPYRIGHT DENVER A/S



denver . eu



O equipamento eléctrico e electrónico contém materiais, componentes e substâncias que podem ser perigosas para a sua saúde e para o ambiente, se o material usado (equipamentos eléctricos e electrónicos eliminados) não for processado corretamente.

Equipamento eléctrico e electrónico está marcado com um caixote do lixo com uma cruz por cima, como mostrado acima. Este símbolo significa que o equipamento eléctrico e electrónico não deve ser eliminado em conjunto com outros resíduos domésticos, mas deve ser eliminado separadamente.

Todas as cidades têm pontos de recolha instalados, nos quais o equipamento elétrico e eletrónico tanto pode ser submetido sem custos a estações de reciclagem e outros locais de recolha, como ser recolhido na própria residência. O departamento técnico da sua cidade disponibiliza informações adicionais em relação a isto.

Pelo presente, a Denver A/S declara que o tipo de equipamento de rádio CR-430 está em conformidade com a Diretiva 2014/53/UE. O texto integral da declaração de conformidade UE está disponível no seguinte endereço de Internet: denver.eu e, em seguida, clicar no ÍCONE de pesquisa na linha superior do sítio web. Escrever o número do modelo: CR-430. Agora, entrar na página do produto e a diretiva relativa aos equipamentos de rádio encontra-se em transferências/outras transferências.

Alcance da frequência de funcionamento: FM 87.5-108MHz

Potência de saída máxima: 0.4W

DENVER A/S

Omega 5A, Soefthen

DK-8382 Hinnerup

Dinamarca

www.facebook.com/denver.eu