



# CR-430

denver.eu

08/22



FR

Cet appareil est recyclable

À DÉPOSER EN MAGASIN



OU

À DÉPOSER EN DÉCHÈTERIE



Points de collecte sur [www.quefairedemesdechets.fr](http://www.quefairedemesdechets.fr)  
Privilégiez la réparation ou le don de votre appareil !

## Zasady bezpieczeństwa

Przed pierwszym użyciem produktu należy przeczytać uważnie instrukcje dot. bezpieczeństwa i zachować je do wykorzystania w przyszłości.

1. Produkt nie jest zabawką. Przechowywać w miejscu niedostępnym dla dzieci.
2. Przechowywać produkt z dala od dzieci i zwierząt, aby zapobiec pogryzieniu i połamaniu.
3. Nigdy nie używać razem nowych i starych baterii ani baterii różnego typu. Jeżeli urządzenie nie będzie używane przez dłuższy czas, należy wyjąć z niego baterie. Podczas wkładania baterii do produktu należy zachować prawidłową biegunowość (+/-). Niewłaściwe włożenie baterii może spowodować wybuch. Brak baterii w zestawie.
4. Temperatura pracy i przechowywania produktu wynosi od 0 stopni do 40 stopni Celsjusza. Temperatury niższe lub wyższe niż powyższe mogą wpływać na działanie urządzenia.
5. Nigdy nie otwierać produktu. Dotknięcie podzespołów wewnętrznych może spowodować porażenie prądem. Naprawy lub czynności serwisowe powinny być wykonywane tylko przez wykwalifikowany personel.
6. Nie narażać na działanie wysokich temperatur, wody, wilgoci i promieni słonecznych!
7. Chronić słuch przed głośnym dźwiękiem. Głośne dźwięki mogą uszkodzić uszy i grozić utratą słuchu.
8. Urządzenie nie jest wodoodporne. W przypadku kontaktu urządzenia z wodą lub ciałami obcymi może dojść do powstania pożaru lub porażenia prądem. W przypadku kontaktu urządzenia z wodą lub ciałami obcymi natychmiast zaprzestać korzystania z urządzenia.
9. Bezpośredni przewód zasilający spełnia funkcję urządzenia odłączającego i jako takie urządzenie musi być stale dostępny. Upewnić się, że gniazdko sieciowe jest łatwo dostępne i wokół niego jest wolna przestrzeń.
10. Nie używać z produktem nieoryginalnych akcesoriów, ponieważ może to spowodować nieprawidłowe działanie produktu.

# Radiobudzik z podwójnym alarmem

## Instrukcja obsługi

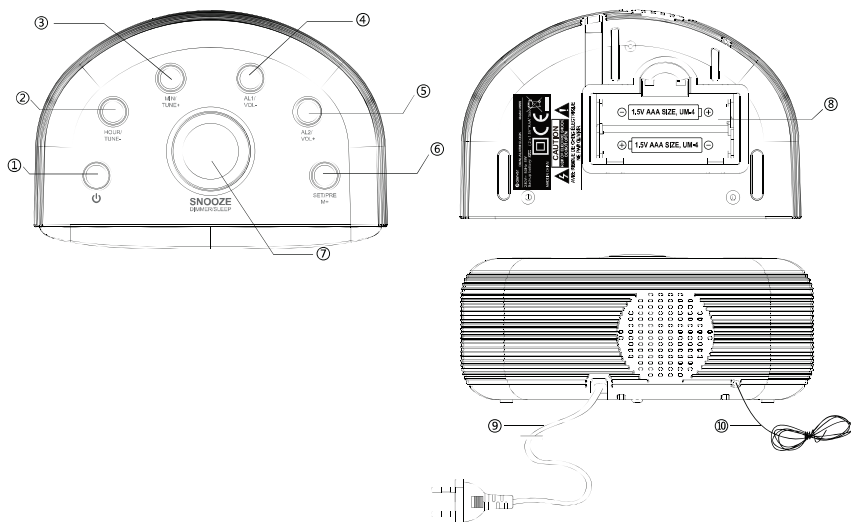

### Przyciski

1. 
2. Przycisk „HOUR / TUNE-“
3. Przycisk „MIN / TUNE+“
4. Przycisk „AL 1 / VOL-“
5. Przycisk „AL 2 / VOL+“
6. Przycisk „SET/PRE M+“
7. Przycisk „SNOOZE/DIMMER/SLEEP“
8. Komora baterii
9. Przewód zasilający AC – podłączyć do źródła o właściwym napięciu.
10. Antena – rozprostować i ustawić, aby uzyskać sygnał lepszej jakości.

Radiobudzik jest zasilany prądem przemiennym. Użyć dwóch baterii „AAA”, aby umożliwić podtrzymywanie ustawienia zegara w razie tymczasowej awarii zasilania. Włożyć baterie zgodnie z oznaczeniami biegunów (+/-) wewnątrz komory na baterie (8).

Podłączyć przewód zasilający do gniazda sieciowego o odpowiednim napięciu. Sprawdzić etykiety znamionowe na radiu. **NIE PODŁĄCZAĆ RADIA DO GNIAZDA ELEKTRYCZNEGO W RAZIE WĄTPLIWOŚCI ODNOŚNIE DO NAPIĘCIA W SIECI ELEKTRYCZNEJ.**

Uwaga: Zegar i budziki można ustawiać tylko, gdy radio jest wyłączone.



#### USTAWIANIE CZASU



| <b>Czynność</b>    | <b>Naciśnięcie</b>   |
|--------------------|--|
| Ustawianie czasu   | Przytrzymać przycisk „SET / PRE M+” (6) aż cyfry zaczną migać. |
| Ustawianie godziny | Przycisk „HOUR / TUNE-” (2)                                    |
| Ustawianie minut   | Przycisk „MIN / TUNE+” (3)                                     |
| Potwierdzenie      | Przycisk „SET / PRE M+” (6)                                    |

#### USTAWIANIE BUDZIKA

| <b>Czynność</b>            | <b>Naciśnięcie</b>          |
|----------------------------|-----------------------------|
| Ustawianie czasu budzika 1 | Przycisk „AL 1 / VOL-” (4)  |
| Ustawianie czasu budzika 2 | Przycisk „AL 2 / VOL+” (5)  |
| Ustawianie godziny budzika | Przycisk „HOUR / TUNE-” (2) |
| Ustawianie minut budzika   | Przycisk „MIN / TUNE+” (3)  |

#### WŁĄCZANIE BUDZIKA

| <b>Czynność</b>      | <b>Naciśnięcie</b>   |
|----------------------|--|
| Budzik z brzęczykiem | Jeden raz przycisk „AL 1 / VOL-” (4) lub przycisk „AL 2 / VOL+” (5), wskaźnik dzwonka   włączy się |

|                           |   |
|---------------------------|---|
| Budzik z radiem           | Dwa razy przycisk „AL 1 / VOL-” (4) lub przycisk „AL 2 / VOL+” (5), wskaźnik radia  włączy się |
| Wyłączanie budzika        | Przycisk „AL 1 / VOL-” (4) lub przycisk „AL 2 / VOL+” (5) do czasu wyłączenia się wskaźników  |
| Wyłączanie budzika/ radia | Przycisk „  ” (1)  |
| Drzemka                   | Przycisk „SNOOZE/DIMMER/SLEEP” (7)  |

### JASNOŚĆ WYŚWIETLACZA

Aby wyregulować jasność wyświetlacza, nacisnąć przycisk „SNOOZE/DIMMER/SLEEP” (7).

### Obsługa ogólna

| Czynność                           | Naciśnięcie  |
|------------------------------------|--|
| Włączanie / wyłączanie             | Przycisk „  ” (1)   |
| Dostrajanie automatyczne           | Przytrzymać przycisk „HOUR / TUN-” (2) lub „MIN / TUN+” (3) przez 3 s.   |
| Ręczne dostrojenie                 | Kilka razy przycisk „HOUR / TUN-” (2) lub „MIN / TUN+” (3).  |
| Ustawianie zaprogramowanych stacji | Po wybraniu stacji przytrzymać przycisk „SET / PRE M+” (6) aż wyświetlacz zacznie migać. Następnie nacisnąć przycisk „HOUR / TUN-” (2) lub „MIN / TUN+” (3), aby wybrać numer stacji (1-10). Ponownie nacisnąć przycisk „SET / PRE M+” (6), aby potwierdzić. |

Przywoływanie  
zapisanych stacji  
Tryb uśpiania

Nacisnąć przycisk „SET / PRE M+” (6),  
aby wybrać zaprogramowaną stację.  
Gdy włączone jest radio, kilka razy  
nacisnąć przycisk „SNOOZE/DIMMER/  
SLEEP” (7), aby ustawić zegar czasu  
uśpiania (10-90 minut).

Uwaga: wszystkie produkty mogą zostać zmienione bez uprzedzenia.  
Zastrzegamy sobie prawo do błędów i pomyłek w tym podręczniku.

WSZELKIE PRAWA ZASTRZEŻONE. COPYRIGHT DENVER A/S



denver . eu



Sprzęt elektryczny i elektroniczny zawiera materiały, elementy oraz substancje, które mogą być niebezpieczne dla zdrowia i środowiska, jeśli materiał odpadowy (wyrzucony sprzęt elektryczny, elektroniczny) nie są właściwie potraktowane.

Sprzęt elektryczny i elektroniczny i baterie oznaczone są przekreślonym symbolem śmietnika, patrz wyżej. Ten symbol oznacza, że sprzęt elektryczny i elektroniczny nie powinien być wyrzucany z innymi odpadami domowymi, ale powinien być usuwany oddzielnie.

Wszystkie miasta mają ustalone miejsca zbiórki sprzętu elektrycznego i elektronicznego, gdzie można go bezpłatnie oddać w stacjach recyklingu i innych miejscach zbiórki lub zlecić jego odbiór z gospodarstw domowych. Dodatkowe informacje dostępne są w urzędzie odpowiedzialnym za usuwanie odpadów.

Denver A/S niniejszym oświadcza, że typ urządzenia CR-430 jest zgodny z dyrektywą 2014/53/EU. Pełny tekst deklaracji zgodności UE jest dostępny pod następującym adresem internetowym: [denver.eu](http://denver.eu). Kliknij IKONĘ wyszukiwania na górze strony. Należy wprowadzić numer modelu: CR-430. Następnie należy wyświetlić stronę produktu. Dyrektywa dotycząca sprzętu radiowego powinna znajdować się w sekcji plików do pobrania.  
Zakres częstotliwości pracy: FM 87.5-108MHz  
Maks. moc wyjściowa: 0.4W

DENVER A/S  
Omega 5A, Soeften  
DK-8382 Hinnerup  
Dania  
[www.facebook.com/denver.eu](http://www.facebook.com/denver.eu)