



Oversættelse af den oprindelige vejledning SEL-65230



facebook.com/denver.eu

Før du benytter dette køretøj, bør du læse alle oplysninger om sikker samling og betjening. Betjeningsvejledningen guider dig gennem funktioner og brug af din elektriske scooter. Inden du tager dette løbehjul i brug, bør du sætte dig ind i betjeningen, så du kan holde din elektriske scooter i bedst mulig stand.

Dette apparat kan anvendes af børn fra 14 år og opefter samt personer med nedsatte fysiske, sensoriske eller mentale evner eller mangel på erfaring og kendskab til apparatet, såfremt de holdes under opsyn eller har modtaget oplæring vedrørende sikker brug af enheden og forstår den fare, der kan være involveret.

Lad ikke børn lege med apparatet.

Rengøring og brugervedligeholdelse bør ikke udføres af børn uden opsyn.

**Apparatet må kun anvendes med den strømforsyning, der blev leveret med produktet.
Dette apparat indeholder batterier, der ikke kan udskiftes.**

Version 1.0

Indholdsfortegnelse

1. Produkt og tilbehør	3
2. Sådan foldes den elektriske scooter sammen	4
3. Samling af styret	5
4. Tilslutning af oplader	6
5. Tilsigtet brug	7
6. Sikkerhedsvejledning	7
7. Vedligeholdelse	9
8. Instrumentpanel	11
9. Betjeningsvejledning	12
10. Specifikationer	14
11. Sikker parkering af din elektriske scooter	15
12. Sikker transport	15
13. Advarsler	15

1. Produkt og tilbehør

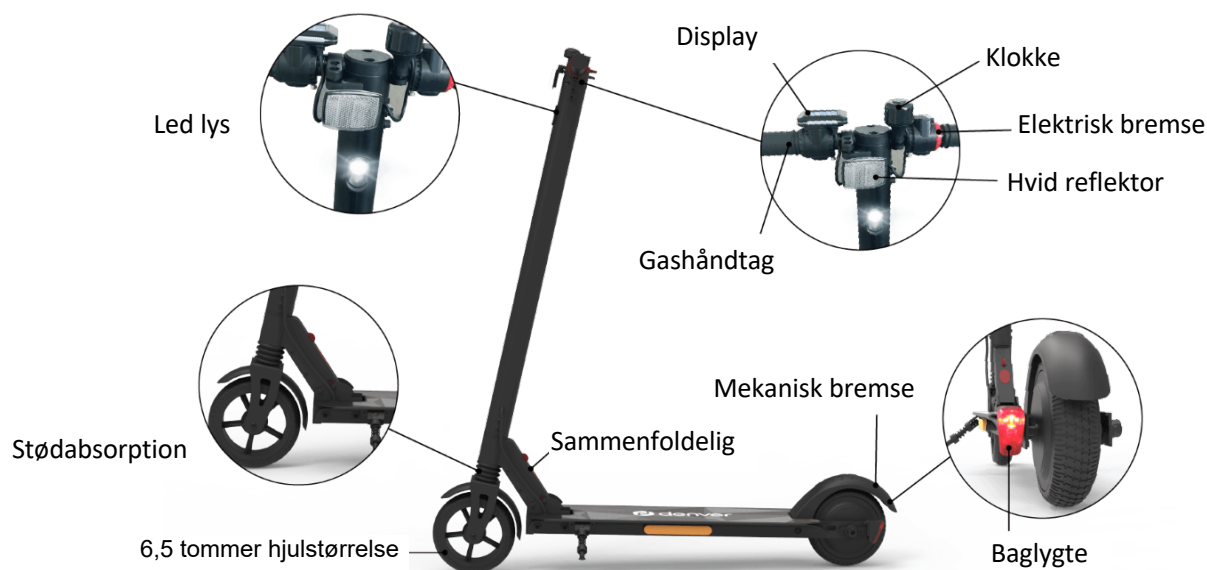

Indbygget genopladeligt batteri (25.2V-4000mAh) - Fuld opladning tager cirka 3 timer



Vi opfordrer ejere af denne elektriske scooter til at oplade og opbevare den elektriske scooter på et sikkert sted. Af hensyn til sikkerhed og levetid for batterier tilhørende denne model er det vigtigt ikke at oplade modellen, hvis temperaturen er under 5°C eller over 45°C. Desuden skal opladeren kobles fra, når batteriet er fuldt opladet. Brug kun den oplader, der leveres med denne model elektriske scooter.

Sørg for, at alle skruer er sikkert spændt, så du undgår farlige situationer.

ADVARSEL

- Sørg for at kontrollere, at styresystemet er korrekt justeret, og at alle tilslutningskomponenter er sikkert fastgjort og uden defekter, før du kører. Se vejledningen i samling af styr samt sikkerhedsanvisningerne
- Læs brugsguiden og advarslerne, og sæt dig ind i den korrekte teknik for benyttelse og bremsning
- Bær altid sko;
- Når selvlåsende skruer og andre selvlåsende fæster kan miste deres effektivitet
- Det er ikke tilladt at ændre på den elektriske scooters dele og materiale.

2. Sådan foldes den elektriske scooter sammen

1. Folde ud:

- 1) Stil den elektriske scooter på hjulene og tryk på udløseren.
- 2) Løft langsomt håndtaget.
- 3) Den elektriske scooter er foldet ud, når du hører stangen klikke på plads.



2. Folde sammen

- 1) Hold i udløseren og træk den udad
- 2) Tryk den elektriske scooters styrestang nedad (OBS: Tryk ikke ud over grænsepositionen).
- 3) Stangen klikker hørbart på plads.



4) Sikkerhedsknap med to funktioner



Tryk på den røde knap for at folde den elektriske scooter ud eller klappe den sammen.



Drej sikkerhedsknappen til positionen "Folding" på venstre eller højre side, hvorefter du kan trykke på den røde knap og folde den elektriske scooter sammen. Drej sikkerhedsknappen til positionen "RIDING" når du vil køre på den elektriske scooter.

ADVARSEL

Knappen skal af sikkerhedshensyn stå på RIDING under kørslen, så den elektriske scooter ikke klapper sammen ved et uheld.

3. Samling af styret

1) Dele i pakken: to styr

2) Ændring af displayvinkel: Løsn skruen  på styret, drej akslen , så distanceviseren vender opad, mens  styret og displayet vender indad i vandret position. Husk at stramme skruerne igen.

3) Inden du benytter din elektriske scooter, skal du dreje styrets greb og omhyggeligt tjekke alle dele for at sikre, at styret er korrekt samlet, som beskrevet herover, og at alle forbindelsesdele er sikre og fuldt funktionsdygtige.



Figur (1)



Figur (2)

4. Tilslutning af oplader

Sæt stikket til opladeren i ladeterminalen



Ladeterminal

5. Tilsigtet brug

Den elektriske scooter er beregnet til personlig brug, og kun til personer på mindst 14 år og med en vægt på maks. 100 kg.. De andre parametre for tilladt brug af elektrisk scooter er angivet på side 12 under punkt 10. Den elektriske scooter må desuden kun anvendes i god sigtbarhed, og kun hvis de fysiske forhold for den elektriske scooter er opfyldt (for eksempel ikke på ét ben/ikke af personer påvirket af stoffer eller alkohol). Når du bruger den elektriske scooter, skal du bære personligt beskyttelsesudstyr, som beskrevet på side 13 under punkt 1.2. (Klargøring).

6. Sikkerhedsvejledning

Vi anbefaler, at du altid bruger hjelm og andet beskyttelsesudstyr, som albue-, knæ- og håndledsbeskyttere af hensyn til din personlige sikkerhed.



Sørg også for at have læst betjeningsvejledningen omhyggeligt, så du ved, hvordan du kører på sikker og sjov vis.

Det er dit ansvar at være opmærksom på og overholde alle regler.

Forsikring. Tjek med dit forsikringsselskab om/hvordan du er dækket i tilfælde af, at du bliver impliceret i en ulykke, hvor du forvolder skade på andre. Det er forskelligt fra selskab til selskab, om du er dækket af din nuværende forsikring, eller du skal tegne en særskilt tillæggsforsikring for at være dækket.

Vær også opmærksom på andre mennesker. Kør altid sikkert og kun ved en hastighed, der tillader dig at bremse sikkert til enhver tid. Det er almindeligt for produkter som dette, at der er risiko for, at du kan falde af produktet og komme til skade. Kør altid så sikkert, som muligt.

Hvis du låner din elektriske scooter ud til venner og familie, skal du sikre dig, at de benytter det nødvendige beskyttelsesudstyr og ved, hvordan de skal køre på elektrisk scooter.

Før du kører på den elektriske scooter, skal du tjekke, at alle dele fungerer korrekt. Hvis du konstaterer løse dele, unormal støj, nedsat batterilevetid eller lignende, skal du kontakte algsstedet med henblik på service under garantien. **Forsøg ikke selv at reparere den elektriske scooter.**

Kontrollér baghjulet, bagbremsen og bremseklodsens iht. afsnit 7 i vedligeholdelsesvejledningen i denne betjeningsvejledning. En elektrisk scooter kan blive ustabil hvis bagbremsen er defekt eller løs. Det sker, fordi fjederen ikke er stærk nok til at understøtte skærmen ordentligt, eller afstanden mellem bremseklods og baghjul er blevet for lille, hvilket potentielt kan medføre et blokeret baghjul.

Undgå at overbelaste eller træde på bagskærmen i længere tid ad gangen. Dette kan få skærmen til at løsne sig eller beskadige den fjeder, der holder skærmen.

Herved vil bremseklodsens slæbe mod hjulet, og motortemperaturen vil derved blive øget for at håndtere den øgede modstand. Baghjulet kan også løsne sig, hvis bremsen konstant er aktiveret.

Undgå overdreven bremsning. Dette kan medføre, at dækket ikke blot slides, men også bliver varmt. Varmen blødgør gummiet, og det vil dermed ikke længere have samme vejgreb som normalt. Rør ikke dækket efter nedbremsning.

Hvis du hører en usædvanlig støj, eller hvis du konstaterer friktion, når du tænder din elektriske scooter, kan et leje være beskadiget. Et slidt leje kan desuden konstateres via stærk vibration gennem styret. Sker det, skal du kontakte din forhandler, da lejet skal udskiftes og/eller styret kontrolleres og justeres.

Kør kun din elektriske scooter på et tørt underlag, da køresikkerheden og bremseevnen ellers kan blive påvirket i negativ retning, og motor eller lejer kan blive beskadiget.

Kør ikke op eller ned af lange og stejle skrånninger.

Afbryd kørslen, når du får advarsel om "Lavt batteriniveau". Den elektriske scooter kører i så fald kun langsomt og vil ikke have samme vejgreb som normalt, ligesom den elektriske bremse ikke fungerer. I disse tilfælde skal du benytte bagbremsen til standsning af den elektriske scooter. Stå af den elektriske scooter så snart hastigheden tillader det.

Aktivér ikke den elektriske bremse og speederen på samme tid.

En normalt velfungerende elektrisk scooter kører sikkert og støjsvagt. Hvis du hører støj eller registrerer stød under brugen, skal du tjekke hjul, lejer og bremser. Kontakt om nødvendigt kundeservice med henblik på service og vedligeholdelse.

7. Vedligeholdelse

- For at sikre, at du får den bedst mulige ydelse og oplevelse ud af dit løbehjul, er det vigtigt at udføre en regelmæssig vedligeholdelse af de vigtige dele på produktet.
 - Vedligeholdelse af batterier
 - Lejer, skruer, bremses og hjul
 - Opbevaring og rengøring

Dit el-løbehjul kræver en vis vedligeholdelse, så læs og gør dig fortrolig dig med denne vejledning.

● Vedligeholdelse af batterier

Alle batterier har en livscyklus, og deres ydelse falder over tid. Her er dog nogle råd for, der kan maksimere batteriets levetid.

Sørg for, at batteriet oplades med regelmæssige mellemrum, selv hvis du ikke skal bruge el-løbehjulet i længere tid. Dette skal gøres for ikke at beskadige batteriet gennem lav spænding i lang tid.

Undgå at aflade batteriet helt. Det er bedst at oplade det, mens der stadig er strøm på det. Dette vil forlænge batterilevetiden. Hvis batteriet konstant er tømt, beskadiger det batteriet (et batteri, som er beskadiget pga. forkert håndtering er ikke dækket af garantien).

Hvis du kører på el-løbehjulet i kolde eller meget varme områder, kan batteritiden være lavere end når du kører i temperaturer på 15-25 °C. Dette er ikke en fejl på batterierne, det er normalt.

Bemærk venligst: Selv et fuldt opladet batteri løber tom for strøm, hvis el-løbehjulet ikke bruges i en periode. Forvent at et fuldt opladet batteri holder strømmen i 90-120 dage i slukket tilstand, før det er helt afladet. Hvis det kun er delvist opladet, er denne periode kortere.

Sørg for, at batteriet ikke kommer over 50 °C eller under minus 10 °C i en længere periode. (Det betyder, at du fx ikke bør efterlade el-løbehjulet i en varm bil om sommeren, at du ikke må kaste batterierne på ilden osv.). Lave temperaturer (fx temperaturer under frysepunktet) kan beskadige battericellerne.

Hold el-løbehjulet på afstand af åben ild og andre varmekilder, så batteriet ikke bliver for varmt. Sørg også for ikke at efterlade el-løbehjulet på steder, hvor temperaturen er under frysepunktet. Både stærk varme og kulde kan aflade batteriet.

Brug kun den original oplader eller en officielt, udskiftet oplader, da forskellige batterier muligvis kræver en helt specifik oplader. Hvis du bruger andre opladere, kan det forårsage skade på produktet.

Undlad at overoplade og aflade batteriet.

Sørg for at lade batteriet op, før det er helt tomt, for at undgå at beskadige batteriets celler. (Skade på batterierne, der skyldes forkert behandling, er ikke dækket af garantien).

Det er ikke tilladt at åbne batteripakken. Den må kun håndteres af vores officielle servicepartnere og andre professionelle.

● Lejer, skruer, bremses og hjul

Dit el-løbehjul består af bevægelige dele, som med tiden vil være modtagelige for slid.

Lejer og skruer:

El-løbehjulet har forseglede og støvtætte lejer, så smøring er ikke påkrævet. Tjek lejerne for slitage med regelmæssige mellemrum, så du fortsat kan køre sikkert. Hop ikke op på og ned fra el-løbehjulet, da du derved udsætter lejerne for overdreven kraft, og dette kan beskadige dem. Dette er ikke et el-løbehjul til sportsbrug.

Sørg for, at alle skruer er sikkert strammet, så du undgår farlige situationer.

Tjek regelmæssigt skruerne, og spænd dem, hvis de virker løse.

Bremser:

Tjek lejerne for slitage med regelmæssige mellemrum, så du fortsat kan køre sikkert. Brug ikke unødigt kraft, så du ikke beskadiger bremsen.

Hjul:

Tjek hjulene for slitage med regelmæssige mellemrum, så du fortsat kan køre sikkert.

El-løbehjulet leveres med forskellige slags hjul, som generelt kan deles op i dæk med slange og massive dæk.

Når du bruger dæk med slange, skal du sørge for at fastholde det rigtige dæktryk, da korrekt pumpede dæk holder længere.

Hvis hjulet virker løst eller ujævnt, selv efter at skruerne er strammet, kan lejerne muligvis være slidt op og skal udskiftes



ADVARSEL

- Sørg for at kontrollere, at styresystemet er korrekt justeret, og at alle tilslutningskomponenter er sikkert fastgjort og uden defekter, før du kører. Se vejledningen i samling af styr samt sikkerhedsanvisningerne.
- Læs brugsguiden og advarslerne, og sæt dig ind i den korrekte teknik for benyttelse og bremsning.
- Bær altid fodtøj.
- Vi anbefaler stærkt at altid bære hjelm / beskyttelse aht. din egen beskyttelse.
- Selvlåsende skruer og andre selvlåsende beslag kan miste deres effektivitet.
- Delene på el-løbehjulet kan ikke skiftes ud, og det er ikke tilladt at udføre nogen modifikationer på el-løbehjulet. Hvis det sker, annulleres garantien.

● Opbevaring og rengøring

Hvis dit el-løbehjul bliver snavset, må du kun rengøre det med en fugtig klud. Du må ikke bruge højtryksrensere eller rindende vand, da det kan beskadige vigtige dele. Du kan også bruge en smule tandpasta, hvis snavset sidder godt fast. Husk at tørre efter med en fugtig klud, hvis du gør dette.

Sørg for, at el-løbehjulet er slukket under rengøringen, og sørg for at tildække ladeterminalen, så der ikke opstår problemer med elektronikken.

Sørg for at tørre el-løbehjulet af med et håndklæde, hvis det bliver vådt.

Bemærk venligst: Brug ikke alkohol, benzin, kerosin eller andre ætsende eller flygtige opløsningsmidler. Dette kan beskadige både el-løbehjulets udseende og dets indre dele.

Opbevar el-løbehjulet på et tørt og køligt sted, når det ikke er i brug. Undgå at efterlade det udendørs, da det ikke er beregnet til brug i fugtige omgivelser. Det har heller ikke godt af høje temperaturer, så udsæt det ikke for direkte sollys i længere tid ad gangen.

8. Instrumentpanel

Læs denne vejledning omhyggeligt og sæt dig ind i betjeningen.



8.1. Betjeningsknapper

Der er tre knapper på displayet;  Tænd/sluk, ▲ Hastighed op og ▼ Hastighed ned.

8.2. Betjening

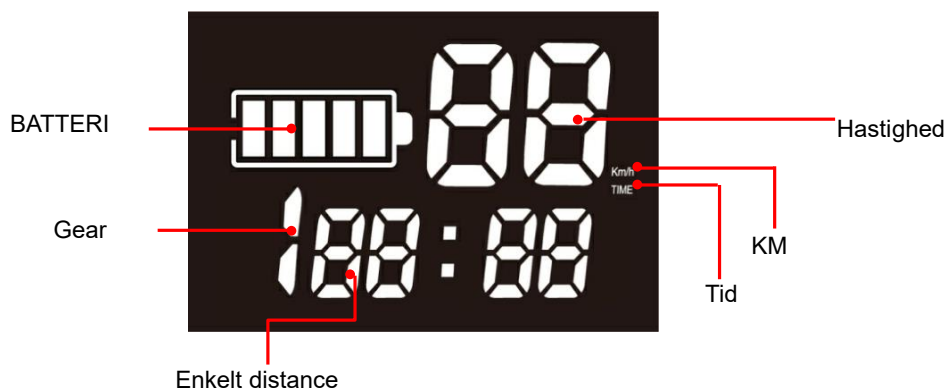

Tænde: Tryk langt på tænd/slukknappen, indtil displayet lyser op.

Slukke: Tryk langt på tænd/slukknappen, indtil lyset i displayet slukker, og systemet lukker ned.

1. Batteriindikator:  Her vises den resterende batterikapacitet.

2. Automatisk nedlukning: Hvis displayet ikke betjenes (speeder/bremse og betjeningsknapper) i mere end 5 minutter, lukker den elektriske scooter automatisk ned.

Visning af data på displayet: Når den elektriske scooter er tændt, kan du trykke kort på tænd/slukknappen  for at ændre hvilke data, der vises på displayet, hhv. TID, ODO, DIS mv. Når der vises tid, angives køretid siden opstart. Tiden slettes, når du slukker den elektriske scooter. Når der vises DIS, angives distance siden opstart. Distancen slettes, når du slukker den elektriske scooter. Når der vises ODO, angives den samlede distance. Denne angivelse bevares, med mindre du sletter den manuelt.

Gearskift: Tryk kort på hastighedsknappen ▲ eller ▼ for at skifte gear (3. gear er det hurtigste, 2. gear er middel hastighed, og 1. gear er langsom hastighed).

Øge farten: Tryk blidt på Speederknappen for at sætte farten op. (Hvor hårdt, trykket skal være, afhænger af gearet).

Sænke farten: Tryk blidt på knappen Hastighed ned for at sænke farten. Jo hårdere, du trykker, jo mere sænkes farten (decelerationen sker i forhold til trykket, men hvis du trykker for hårdt, vil det ikke øge bremskraften, men kan i stedet beskadige bremsen).

Sletning af samlet distance: Tryk på knapperne ▲ og ▼ samtidig, og tryk dernæst på tænd/slukknappen  for at tænde elektrisk scooter, hvorefter den samlede distance vil være slettet.

Vigtigt: Tryk på knapperne ▲ og ▼ samtidig, tryk dernæst på tænd/slukknappen , og vælg indstillingen P3. Når du starter den elektriske scooter fra stilstand, Når parameterværdien er 1, startes ikke fra stilstand.

(Start fra stilstand: Når du starter elektrisk scooter fra stilstand, skal du trykke på speederen for at starte kørslen).

(Ingen start fra stilstand: Hvis den elektriske scooter står stille, når du trykker på speederen for at starte, skal du skubbe fra med foden for at starte kørslen. Standardindstillingen er ingen start fra stilstand).

Du skal bevæge den elektriske scooter manuelt med foden, før speederen fungerer.

9. Betjeningsvejledning

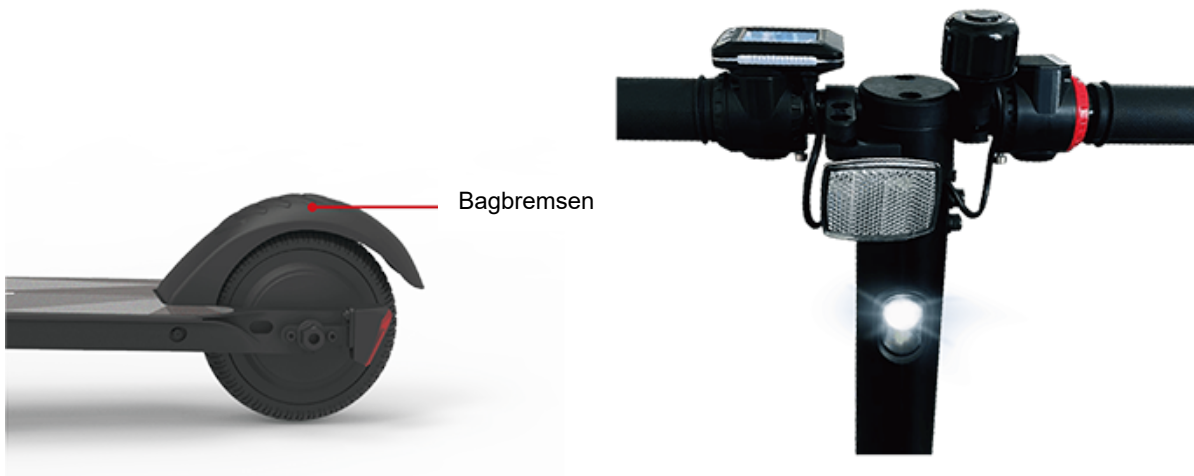

- 1: Tryk på knapperne Hastighed op og Hastighed ned for at justere farten.
- 2: Tryk på speederknappen for at køre.
- 3: Tryk på bremseknappen for at bremse.
- 4: Tryk på speederknappen og den elektroniske bremse samtidig for automatisk at bremse Den elektriske scooter.
- 5: Af sikkerhedshensyn skal du anvende bagbremsen, når du kører ved høj hastighed.

9.1. front og bag LED lys

Den elektriske scooter er udstyret med front og bag LED lygter. Frontlyset er hvidt, og baglyset er rødt. Bemærk at lyset altid skal være tændt under kørsel på offentlig vej i Danmark.

1. Gangtilstand: 6 km/t i 1. tilstand, for- og baglygter blinker.
2. 2/3. tilstand: i 2/3. tilstand og ved bremsning, for- og baglygter lyser og kan ikke blinke. Bruger kan også trykke på knappen “▲” i 5 sekunder for at tænde/slukke lyset.





10. Specifikationer

Parameter		Område
Størrelse	Sammenfoldet (m)	1.08*0.42*0.28
	Udfoldet (m)	0.97*0.42*1.08
	Kassens mål (m)	1.13*0.22*0.33
Vægt	Maks. Nyttelast (kg)	100
	Egenvægt (kg)	10,6
Brugerkarakteristika	Alder (år)	14+
Elektrisk scooter	Maks. hastighed (vændret underlag) (km/t)	20
	Op til (km)	12
	Underlag	Plant og tørt underlag
BATTERI Type: Li-ion-batteri	Nominel spænding (V)	25,2
	Indgangsspænding (V)	29,4
	Batterikapacitet (mAH)	4000
Motor	Motorkraft (W)	300
	Lydtryksniveau (dB)	Lydtryk < 70 dB (A).
Batterioplader	Nominel indgangsspænding (V)	100 -240
	Nominel udgangsspænding (V)	29,4
	Mærkestrøm (A)	1.5
	Ladetid (timer)	3

Elektrisk scooter

Model: SEL-65230

Indgang: 100 V-240 V, 50/60 Hz, 1,5 A (Maks.)

Udgangsspænding: 29,4V  1,5A  

Maks. hastighed: 20 km/t

Vægt: 10,6 kg

Produktionsår: 2021

Maks. Nyttelast : 100 kg

Batteri: 25,2 V/4 Ah

Strømforbrug: ≤ 300 W

Oplad kun den elektriske scooter med den originale oplader XHK-922-29415.

DENVER A/S

Omega 5A Søften DK-8382 Hinnerup

Danmark

www.denver.eu

11. Sikker parkering af din elektriske scooter

Når du har standset den elektriske scooter, skal du stå af og slå støttebenet på siden ned med højre fod for at støtte den elektriske scooter. Støttebenet sidder på venstre side af den elektriske scooter under fodbrættet. Før du kører igen, skal du slå støttebenet op, så det ligger parallelt med fodbrættet.

12. Sikker transport

Fold den elektriske scooter sammen, tab ikke den elektriske scooter under transporten, placér ikke den elektriske scooter nær ild eller brændbare materialer.

13. Advarsler

13.1. Kørselsrisici



Du skal først lære at køre sikkert, inden du kører hurtigt på den elektriske scooter.

- Hvis du ikke er opmærksom, mister kontrollen, falder eller ikke overholder reglerne, kan det medføre personskaade.
- Hastighed og rækkevidde afhænger af brugerens vægt, terrænet, temperaturen og din kørestil.
- Brug hjelm og beskyttelsesudstyr, når du kører på den elektriske scooter.
- Læs betjeningsvejledningen omhyggeligt, inden du kører på den elektriske scooter.
- Kun til brug i tørre omgivelser.
- Sørg for, at dette produkt overholder de lokale regler.
- Kun til personlig brug.

13.2. Klargøring

- Først skal du oplade batteriet helt.
- Brug hjelm, knæ- og albuebeskyttere samt høreværn/ørepropper.
- Bær ikke løs beklædning eller ubundne snørebånd, der kan blive fanget af den elektriske scooters hjul.

13.3. Vægtbegrænsning

Grunde til vægtbegrænsningen:

- Af hensyn til brugers sikkerhed.
- For at forhindre overbelastningsskader.

Maks. Nyttelast : 100 kg.



Undlad at dreje for hurtigt.



Lithiumbatteri indeni



Hvis elektrisk scooter lukker ned, vil systemet automatisk blokere det.

Du kan udløse det igen ved at trykke på tænd-/slukknappen.

- Brug kun enheden ved temperaturer mellem -10 °C og +45 °C.

13.4. Rækkevidde pr. opladning

Rækkevidden afhænger af flere faktorer:

- Topografi: På en plan sti har du større rækkevidde end på ujævnt underlag.
- Vægt: Rækkevidden afhænger af brugers vægt.

- Temperatur: Ekstreme temperaturer nedsætter rækkevidden.
- Vedligeholdelse: Hvis den elektriske scooter oplades korrekt, og batteriet holdes i god stand, vil rækkevidden være længere.
- Hastighed og kørestil: Rækkevidden er større ved konstant fart end ved hyppige stop og starter, acceleration og nedbremsning.

13.5. Sikker kørsel

Dette kapitel omhandler sikkerhed, erfaring og advarsler. Inden du benytter køretøjet, bør du læse alle samle- og driftsanvisninger omhyggeligt igennem.



Sæt dig ind i brugen af den elektriske scooter, inden du benytter det, så du kan holde den elektriske scooter i sikker stand.

- Overhold alle sikkerhedsanvisninger, når du kører på den elektriske scooter.
- Lyset skal være tændt hele døgnet under brug på offentlig vej i Danmark.
- Børn, ældre mennesker og gravide må ikke benytte den elektriske scooter.
- Folk med nedsat balanceevne må ikke benytte den elektriske scooter.
- Undlad at køre på den elektriske scooter, når du er påvirket af alkohol eller andre substanser.
- Bær ikke på noget, mens du kører.
- Sørg for at have godt udsyn fremad, så du kan færdes sikkert på den elektriske scooter.
- Under kørslen skal dine fødder altid være på fodbrættet.
- Den elektriske scooter kan kun bære én person ad gangen.
- Start og stop ikke brat.
- Undgå at køre på stejle skråninger.
- Hold op med at benytte den elektriske scooter, hvis du kører imod en hård genstand (som fx en væg eller anden struktur) med det.
- Kør ikke på dårligt oplyste eller mørke steder.
- Kørsel på den elektriske scooter sker på eget ansvar, vi påtager os intet ansvar for ulykker eller skader.
- Kør ved en sikker hastighed, der tillader dig at standse når som helst.
- Hold den elektriske scooter på passende afstand af andre mennesker, så du ikke kolliderer med dem.
- Styr ved at flytte din vægt. Hurtige bevægelser kan medføre styrt.
- Kør ikke i regn eller andre fugtige forhold. Kør kun i tørvejr.
- Undgå så vidt muligt at køre over forhindringer, og undgå sne, is og glatte underlag.
- Undgå så vidt muligt at køre over tekstiler, smågrene og sten.
- Undgå så vidt muligt at køre på smalle steder samt steder med forhindringer.
- Hvis du springer op på og ned fra den elektriske scooter, vil det forårsage skade, der ikke er dækket af garantien. Der er risiko for personskade. Person- og tingskade, der skyldes "trickkørsel" er ikke dækket af garantien.
- **Træd op på fodstøtten med den ene fod, og skub fra på jorden med den anden for at starte kørslen. Motoren starter først, når køretøjet har nået en fart på 3 km/t.**

13.6. Oplader

- Sørg for, at den elektriske scooter, oplader og DC-strømindtaget på enheden altid er tørre.
- Bemærk: Til opladning af dette den elektriske scooter må KUN anvendes den medfølgende oplader XHK-922-29415 med følgende udgangseffekt: 29,4 V - 1,5 A.
- Anvendelse af en anden oplader kan medføre skade på enheden og andre potentielle risici.
- Forbind enheden via opladerens DC-stik til en bekvemt placeret stikkontakt.
- Der vil ikke være noget lys på opladeren før opladning, når e-scooteren er forbundet, vil adapteren lyse rød, og opladningen er startet
- Den røde indikator lyser, mens opladningen gennemføres. Starter opladningen ikke, skal du tjekke forbindelsen.
- Du kan nu afbryde ladecyklus. Overopladning forkorter batteriets levetid.
- Opladningen tager op til 3 timer. Oplad ikke batteriet i mere end 3 timer. Efter 3 timer skal du tage stikket til opladeren ud af enheden og stikkontakten. Overopladning forkorter batteriets levetid.
- Dette produkt må ikke oplades i længere perioder.

- Hold altid øje med enheden under opladningscyklussen.
- Oplad altid enheden ved temperaturer mellem 0 °C og +45 °C.
- Hvis du oplader ved lavere eller højere temperatur, kan du risikere, at batteriets ydeevne nedsættes. Derved opstår potentiel risiko for person- eller tingskade.
- Opbevar og oplad enheden i et åbent, tørt område på afstand af brandbare materialer.
- Oplad ikke enheden i direkte sollys eller i nærheden af åben ild.
- Oplad ikke enheden direkte efter brug. Lad enheden køle af i en time, før du oplader den.
- Hvis enheden overdrages til andre, skal den være delvist opladet (20 - 50 %), ikke fuldt.
- Tag ikke enheden ud af pakken for at oplade den helt og dernæst lægge den tilbage i pakken.
- Generelt er enheden delvist opladet, når den forlader fabrikken. Hold enheden delvist opladet, indtil den skal bruges.
- Lad den elektriske scooter køle af i mindst 1 time, før du lægger det tilbage i pakken.
- Lad ikke enheden ligge udsat for direkte sollys i en bil.

FORSIGTIG

Den elektriske scooter må ikke anvendes under opladning!

- LED-indikatoren på opladeren lyser rødt under opladningen.
- LED-indikatoren på opladeren skifter til grønt, når opladningen er gennemført.
- Efter opladningen skal du tage stikket til opladeren ud af stikkontakten og elektrisk scooter.

FORSIGTIG

Forbind kun det medfølgende DC-kabel til den elektriske scooter DC-strømindtag!

- Stik ikke fremmedlegemer ind i DC-strømindtaget.

FORSIGTIG

- Fjern ikke beskyttelseshætten fra DC-strømindtaget!
- Tag kun hætten af under opladning af dit elektrisk scooter!
- Efter opladning skal du tage DC-stikket ud og lukke DC-strømindtaget igen med hætten!

ADVARSEL

Sørg for, at der ikke trænger hverken vand eller anden væske ind i de indre komponenter i din elektriske scooter. Sker det, kan det beskadige de elektroniske komponenter/batterierne permanent. Risiko for personskaade.

FORSIGTIG

- Hvis du åbner den elektriske scooters hus, bortfalder garantien.

ADVARSEL

- Lad altid beskyttelseshætten sidde på DC-strømindtaget!
- Tag kun hætten af under opladning af den elektriske scooter!
- Efter opladning skal du fjerne DC-stikket og sætte beskyttelseshætten på DC-strømindtaget igen!

ADVARSEL

- Sørg for at iføre dig hjelm og beskyttelsesdragt, før du bruger scooteren.
- Sørg for at læse manualen omhyggeligt, før du bruger scooteren.
- Den elektriske scooter må kun benyttes på tørt og jævnt underlag.
- Kun til personlig brug
- Den elektriske scooter må ikke benyttes af personer under 14 år.

VIGTIGT! Læs vejledningen omhyggeligt, og gem den som reference.
Enhver belastning af styret vil påvirke køretøjets stabilitet.

Tilbehør og andre genstande, der ikke er godkendt af producenten, må ikke anvendes.

ADVARSEL! Som for enhver anden mekanisk enhed gælder, at et køretøj er udsat for stor belastning og slid. De forskellige materialer og komponenter kan reagere forskelligt på slid eller materialetræthed. Hvis den forventede levetid for en komponent er overskredet, kan den pludselig knække, hvilket kan medføre personskaade for brugeren. Revner, ridser og misfarvninger i områder, der er udsat for kraftig belastning, angiver, at komponenten har overskredet sin forventede levetid og bør udskiftes.

Bytrafik har mange forhindringer, som fx. kantesten eller trapper. Det anbefales at undgå at springe over forhindringer. Det er vigtigt at forudse fodgængeres bane og tilpasse din kørsel og hastighed til disse, inden du passerer dem. Vi anbefaler også, at du står af køretøjet, hvis disse forhindringer bliver farlige pga. deres form, højde eller glathed.

ADVARSEL Hold plastikindpakningen udenfor børns rækkevidde, så der ikke opstår kvælningsfare.

Giv dig tid til at lære den grundlæggende betjening, og øv dig, så du undgår de farlige ulykker, der kan forekomme i løbet af de første måneders brug.

Kontakt din forhandler, så han kan henvise dig til passende træningsfaciliteter.

- Tilpas under alle omstændigheder din bane og fart til de til enhver tid gældende regler for færdsel på veje og fortove, og tag hensyn til bløde trafikanter.

- Gør opmærksom på din tilstedeværelse, når du nærmer dig en fodgænger eller cyklist, hvis de ikke kan se eller høre dig.

- Træk køretøjet over fodgængerfelter.

- Pas altid på dig selv og andre.

- Undlad at misbruge køretøjet.

- Dette køretøj er ikke beregnet til akrobatisk brug.

- Forsigtig. Bremsen kan blive varm under brugen. Berør ikke bremseskiven direkte efter brugen.

- Undgå skarpe kanter forårsaget af brug.

Sluk køretøjet under opladning.

Selvspændende møtrikker og andre selvspændende fæster kan miste deres effektivitet og få behov for efterspænding.

Ifølge færdselsloven er brug af reflekterende tøj og hjelm påkrævet under kørsel.

Der tages forbehold for tekniske ændringer, fejl og mangler i manualen.

ALLE RETTIGHEDER RESERVERET, COPYRIGHT DENVER A/S



CE



Elektrisk og elektronisk udstyr samt medfølgende batterier indeholder materialer, komponenter og stoffer, der kan være skadelige for menneskers sundhed og for miljøet, hvis affaldet (kasseret elektrisk og elektronisk udstyr og batterier) ikke håndteres korrekt.

Elektrisk og elektronisk udstyr og batterier er mærket med nedenstående overkrydsede skraldespand. Den symboliserer, at elektrisk og elektronisk udstyr og batterier ikke må bortskaffes sammen med usorteret husholdningsaffald, men skal indsamles særskilt.

Som slutbruger er det vigtigt, at du afleverer dine udtjente batterier til de ordninger, der er etablerede. På denne måde er du med til at sikre, at batterierne genanvendes i overensstemmelse med lovgivningen og ikke unødigt belaster miljøet.

Alle kommuner har etableret indsamlingsordninger, hvor kasseret elektrisk og elektronisk udstyr samt bærbare batterier gratis kan afleveres af borgerne på genbrugsstationer og andre indsamlingssteder eller bliver afhentet direkte fra husholdningerne. Nærmere information kan fås hos kommunens tekniske forvaltning.

DENVER A/S
Omega 5A, Søften
DK-8382 Hinnerup
[facebook.com/denver.eu](https://www.facebook.com/denver.eu)

Vedr. opladning af batteri for SEL-65230

Vigtigt – Skal læses!

Kære kunde, Vi håber, du får stor fornøjelse af din nye elektriske scooter.

Den batteritype, der sidder i denne type Elektrisk scooter, er ikke fuldt opladet fra fabrikken. Og hvis enheden ligger ubenyttede hen, vil batterierne langsomt aflades. Dette kan medføre langsom opladning, hvis batterierne er fuldt afladede, men det sker for ikke at beskadige battericellerne.

Hvis du oplever, at du ikke kan tænde dit løbehjul, og at det ser ud til, at ingen opladning finder sted (indikatoren på opladeren lyser grønt med det samme), skal du gøre følgende.

1. Oplad batteriet med opladeren i 6-7 timer. Derved sikres, at batteriet igen er fuldt opladet (det kan tage 3-4 timer, inden den normale opladning starter).
2. Hvis dette ikke løser problemet, skal du køre på elektrisk scooter manuelt uden at ændre det. Brug benene til at øge farten, og kør ca. 100 m. Forbind dernæst elektrisk scooter til opladeren. På denne måde hjælper motoren i forhjulet med at aktivere opladningsfunktionen, så normal opladning kan finde sted. (Med denne metode tager en fuld opladning 2-3 timer).

Gå venligst ind på: www.denver-electronics.com for at få den elektroniske version af manualen

ADVARSLER

Venligst læs den fulde manual samt det nedenstående før ibrugtagning.

Produkt navne: SEL-65230
Produkt type: Elektrisk scooter
Fabrikationsår: 2021



- Bemærk: Denne balance scooter må KUN oplades med den medfølgende oplader mærket XHK-922-29415, som har følgende udgangsspænding: 29.4V - 1.5A.
- Anvendelse af anden oplader kan beskadige produktet eller medføre andre faremomenter.
- Lad ikke produktet oplade uden overvågning.
- Produktet må ikke oplades i længere perioder udover 4 timer. Afbryd opladningen efter 4 timer.
- Produktet må kun oplades ved temperaturer mellem 0 graders Celsius og 45 graders Celsius.
- Ved opladning ved lavere eller højere graders Celsius er der risiko for at batteriets ydeevne formindskes og eventuel risiko for produktet tager skade og personskaade.
- Produktet må kun anvendes ved temperaturer mellem -10 graders Celsius og 45 graders Celsius.
- Ved anvendelse ved lavere eller højere graders Celsius er der risiko for at batteriets ydeevne formindskes og eventuel risiko for produktet tager skade og personskaade.
- Opbevar produktet ved temperaturer mellem 0-35 graders Celsius. (optimal opbevaringstemperatur 25 graders Celsius)
- Oplad og opbevar produktet i et åbent tør område og væk fra antændelige materialer (hvilket er materialer der kan bryde i brand).
- Oplad ikke produktet i sollys eller i nærheden af åben ild.
- Oplad ikke produktet direkte efter brug. Lad først produktet nedkøle i en time før det oplades.
- Såfremt produktet overgives til andre f.eks. i en ferieperiode, så aflever det i delvis opladt tilstand (20-50% opladt). Ikke i fuldt opladt tilstand.
- Tag ikke produktet ud af indpakningen og oplad det fuldt og derefter pakke det ned igen.
- Ofte er produktet fra fabrikkens side delvist opladt. Lad produktet være i delvist opladt tilstand indtil det skal anvendes.

DENVER A/S
Omega 5A, Soefte, 8382 Hinnerup, Denmark
www.denver-electronics.com

DENVER A/S



EU Konformitetserklæring (Maskindirektivet)

Undertegnede

Firmanavn: DENVER A/S
Adresse: Omega 5A, Soefthen, DK-8382 Hinnerup, Danmark

Bekræfter at design og fremstilling af følgende vare/produkt

Varemærkenavn: DENVER
Vare modelnr: SEL-65230
Varetype: Elektrisk scooter

Overholder følgende direktiver:

Maskindirektivet

Bilag I til 2006/42/EC, EN ISO 12100:2010,

MD standarder EN 60335-1:2012+A11:2014+A13:2017+A1:2019+A14:2019+A2:2019, EN 17128:2020.**Og opfylder derfor de væsentlige krav i maskindirektivet.**MD 2006/42/EC,
LVD 2014/35/EU

EMC 2014/30/EU, EN 61000-6-1:2007, EN 61000-6-3:2007+A1:2011.

Begrænsning af brugen af visse farlige stoffer (RoHS): 2011/65/EU og ændring af direktivet (EU) 2015/863

Navn og adresse på person bemyndiget til at underskrive deklaration og indsamle den tekniske dokumentation:

Serienumre: 15385-12/21/00001 to 15385-12/21/00800
15461-12/21/00001 to 15461-12/21/03840
Fulde navn: Torben Balmer
Stilling: CEO
Virksomhed: DENVER A/S
Adresse: Omega 5, Soefthen, DK-8382 Hinnerup, Danmark
Dato: 14 Jan, 2022

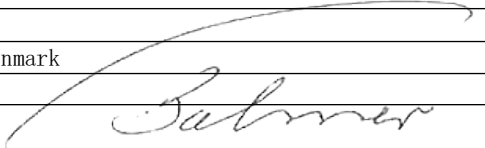

DENVER A/S | Omega 5A | 8382 Hinnerup | Denmark
Phone: +45 86 22 61 00 | E-Mail: contact@denver.eu | Web: www.denver.eu
VAT.NO: DK18831678