

CD Boombox TDB-10



INSTRUCTION MANUAL

EN

AC Power

Plug the detachable AC cord into a standard AC outlet (100-240V~ 50/60Hz)

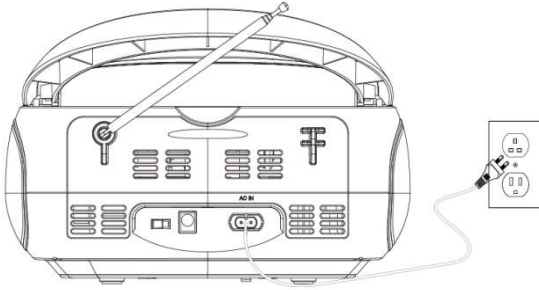

Battery Power

Requires 4 C batteries, not included.

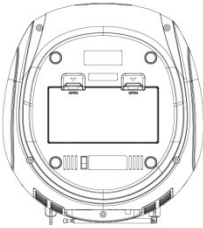
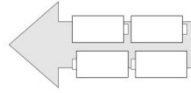
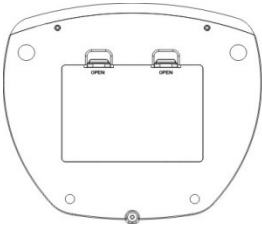

Listening to FM Radio

1. Adjust the function to FM mode by pressing the **FUN button**.
 - *Extend the FM antenna to improve FM radio reception.*
2. Short press the **PREV** or **NEXT** button to tune into the previous or next available station.
3. Press and hold the **PREV** or **NEXT** button to auto search the previous or next radio station.
4. Press and hold the **PLAY/PAUSE** button to automatically search and save radio stations automatically. Up to 30 radio stations can be saved.

DAB Radio

1. Adjust the function to DAB mode by pressing the **FUN button**.
2. Press and hold the **PLAY/PAUSE** button to automatically search and save DAB radio stations.
3. Short press the **PREV/NEXT** button to highlight a sub-station and press the **ENTER** button to select.
4. Short press the **INFO** button to display station details.

BT Function

1. Press the **FUN** button to select BT mode ;
2. Access your devices bluetooth setting and pair your device to the unit .BT name :TDB-10 ;
3. Then you can operate the unit by keys on the front panel .

Location of Controls

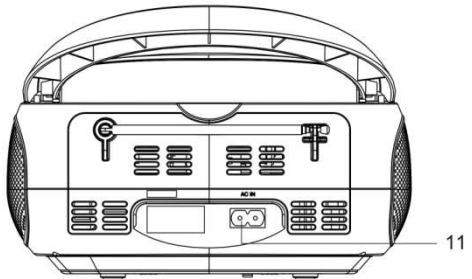
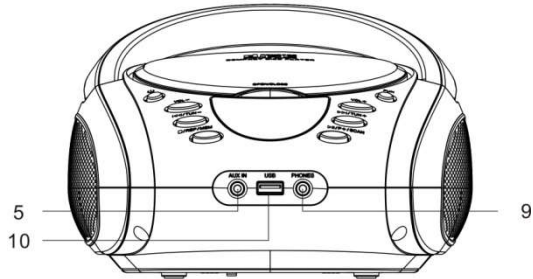
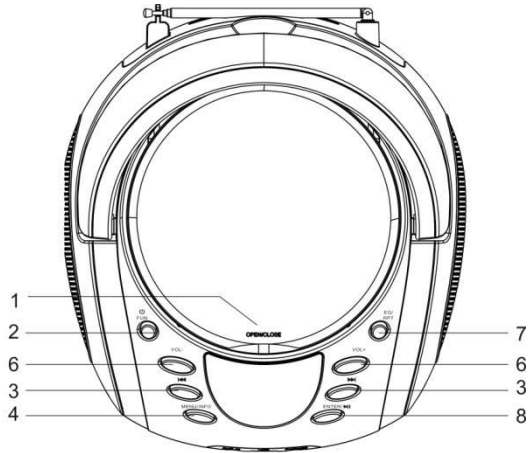

1. **OPEN/CLOSE**

2. **POWER/FUN**

- Standby mode: Short press to turn the radio on; press and hold to turn the radio off. By default the radio turns on in DAB mode.
- Operating mode: Short press to cycle through DAB/FM/CD/USB/AUX /BT modes.

3. **PREV/NEXT**

- In FM mode: Short press to scan up or down through the radio frequencies. Press and hold to scan up or down through FM frequencies.
- CD/USB Mode: Short press to skip to previous or next title; press and hold for fast rewind and fast forward through the current title.
- BT mode: press the PREV/NEXT key to select music.
- AUX Mode: This keys have no function.

4. **MENU/INFO**

- Short press to display information; press and hold to display the menu.

5. **Aux-in**

- Use the Aux input to connect an external audio source (MP3 player) to the unit.

6. **VOL+/VOL-**

- Short press to increase or decrease the volume step by step; press and hold to increase or decrease the volume continuously. The max. volume level is 32.

7. **EQ/RPT**

- Short press to cycle through EQ modes FLAT/CLASS/JAZZ/ROCK/POP.
- USB Mode: Press and hold to cycle through the repeat functions REP-1/REP-DIR/REP-ALL/RANDOM.
- CD Mode: Press and hold to cycle through the repeat functions REP-1 /REP-ALL/RANDOM.

8. **PLAY/PAUSE/ENTER**

- FM mode: Press and hold for 2 seconds to automatically scan the FM frequencies.

- CD/USB/BT mode: First short press to pause playback, then short press again to continue playback.
- AUX mode: The key has no function.

9. **EARPHONES JACK**

10. **USB PORT**

- Press the Mode button to select USB mode and connect a USB storage medium.

11. **AC Power Input**

- Use the AC Power input to connect the unit to an AC power source.

Please notice - All products are subject to change without any notice. We take reservations for errors and omissions in the manual.

ALL RIGHTS RESERVED, COPYRIGHT DENVER A/S



denver. eu



Electric and electronic equipment contains materials, components and substances that can be hazardous to your health and the environment, if the waste material (discarded electric and electronic equipment) is not handled correctly.

Electric and electronic equipment is marked with the crossed out trash can symbol, seen above. This symbol signifies that electric and electronic equipment should not be disposed of with other household waste, but should be disposed of separately.

All cities have established collection points, where electric and electronic equipment can either be submitted free of charge at recycling stations and other collection sites, or be collected from the households. Additional information is

available at the technical department of your city.

Hereby, Inter Sales A/S declares that the radio equipment type TDB-10 is in compliance with Directive 2014/53/EU. The full text of the EU declaration of conformity is available at the following internet address: denver.eu and then click the search ICON on topline of website. Write model number: TDB-10 Now enter product page, and RED directive is found under downloads/other downloads.
Operating Frequency Range: FM:87.5-108MHz DAB: 174.928-239.200MHz
Max Output Power:8W

Denver A/S

Omega 5A, Soeften

DK-8382 Hinnerup

Denmark

[facebook.com/denver.eu](https://www.facebook.com/denver.eu)

CD-Boombox TDB-10



BEDIENUNGSANLEITUNG

DE

Netzbetrieb

Stecken Sie den Netzstecker des abnehmbaren Netzkabels in eine Netzsteckdose (100 – 240 V~ / 50/60 Hz).

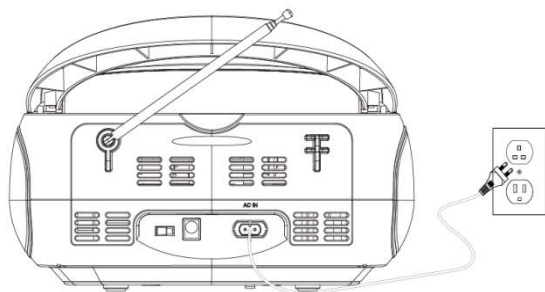

Batteriebetrieb

Sie benötigen 4 Batterien der Größe C (nicht im Lieferumfang enthalten).

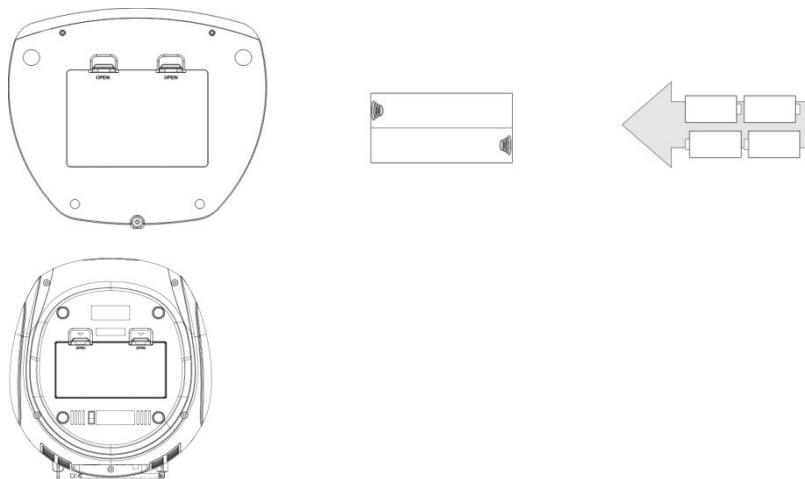

FM-Radiowiedergabe

1. Wählen Sie den FM-Modus durch Drücken der **FUN-Taste** aus.
 - *Ziehen Sie die FM-Antenne heraus, um den FM-Radioempfang zu verbessern.*
2. Drücken Sie die **ZURÜCK-** oder **VOR-Taste**, um den vorherigen oder nächsten verfügbaren Radiosender einzustellen.
3. Halten Sie die **ZURÜCK-** oder **VOR-Taste** gedrückt, um den vorherigen oder nächsten verfügbaren Radiosender automatisch zu suchen.
4. Halten Sie die **WIEDERGABE/PAUSE-Taste** gedrückt, um automatisch nach verfügbaren FM-Radiosendern zu suchen und diese zu speichern. Sie können bis zu 30 Radiosender speichern.

DAB-Radio

1. Wählen Sie den DAB-Modus durch Drücken der **FUN-Taste** aus.
2. Halten Sie die **WIEDERGABE/PAUSE-Taste** gedrückt, um automatisch nach verfügbaren DAB-Radiosendern zu suchen und diese zu speichern.
3. Drücken Sie kurz die **ZURÜCK-** oder **VOR-Taste**, um einen Unterradiosender zu markieren. Drücken Sie danach zur Bestätigung Ihrer Auswahl die **ENTER-Taste**.
4. Drücken Sie kurz die **INFO-Taste**, um sich Einzelheiten zum Radiosender anzeigen zu lassen.

BT-Funktion

1. Drücken Sie die Funktionstaste **FUN**, um den BT-Modus auszuwählen.
2. Greifen Sie auf die Bluetooth-Einstellungen Ihres Geräts zu und koppeln Sie Ihr Gerät. Der BT-Name lautet TDB-10.
3. Dann können Sie das Gerät mit den Tasten auf der Vorderseite bedienen.

Bedienelemente

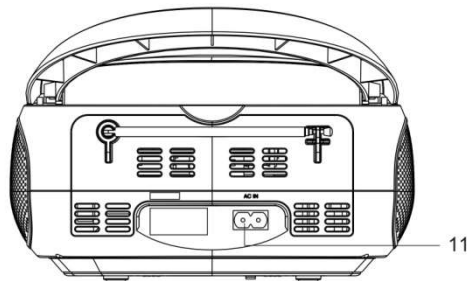
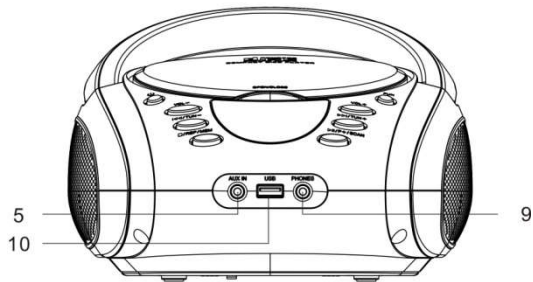
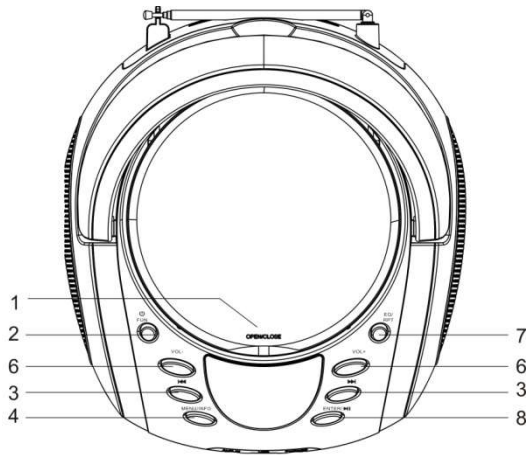

1.CD-FACH ÖFFNEN/SCHLIESSEN

2.EIN/AUS / FUNKTION

- Standby-Modus: Für das Einschalten des Radios kurz drücken; für das Ausschalten des Radios gedrückt halten. Standardmäßig wechselt das Radio nach dem Einschalten in den DAB-Modus.
- Drücken Sie kurz, um die Modi DAB/FM/CD/USB/AUX/BT zu durchlaufen.

3.ZURÜCK/VOR

- Im FM-Modus: Für die Auf- oder Abwärtssuche nach Radiosendern kurz drücken. Für die Auf- oder Abwärtssuche nach FM-Radiosendern gedrückt halten.
- CD/USB-Modus: Für das Springen zum vorherigen oder nächsten Titel kurz drücken; für das schnelle Zurück- und Vorspulen des aktuellen Titels gedrückt halten.
- BT-Modus: drücken Sie die Taste ZURÜCK/VOR, um Musik auszuwählen.
- AUX-Modus: In diesem Modus besitzen diese Tasten keine Funktion.

4.MENÜ/INFORMATION:

- Für die Anzeige von Informationen kurz drücken; für die Anzeige des Menüs gedrückt halten.

5.AUX-Eingang

- An den AUX-Eingang können Sie eine externe Audioquelle (z. B. MP3-Player) anschließen.

6.Lautstärke+/Lautstärke–

- Für das schrittweise Anheben oder Verringern der Lautstärke kurz drücken; für das schnelle Anheben oder Verringern der Lautstärke gedrückt halten. Die maximale Lautstärkestufe ist 32.

7.EQ/WIEDERHOLUNG

- Für die Auswahl des EQ-Klangmodus in der Reihenfolge LINEAR, KLASSIK, JAZZ, ROCK und POP kurz drücken.
- USB-Modus: Für die Auswahl der Wiederholungsfunktionen in der Reihenfolge EINZELTITELWIEDERHOLUNG, VERZEICHNISWIEDERHOLUNG, WIEDERHOLUNG ALLER TITEL und ZUFALLSWIEDERGABE gedrückt halten.

- CD-Modus: Für die Auswahl der Wiederholungsfunktionen in der Reihenfolge EINZELTITELWIEDERHOLUNG, WIEDERHOLUNG ALLER TITEL und ZUFALLSWIEDERGABE gedrückt halten.

8.WIEDERGABE/PAUSE / ENTER

- FM-Modus: Für das automatische Scannen der FM-Frequenzen 2 Sekunden lang gedrückt halten.
- CD/USB/BLUETOOTH-Modus: Für das Pausieren der Wiedergabe einmal drücken; für das Fortsetzen der Wiedergabe erneut drücken.
- AUX-Modus: In diesem Modus besitzt diese Taste keine Funktion.

9.KOPFHÖRERBUCHSE

10.USB-PORT

- Wählen Sie durch Drücken der Modus-Taste den USB-Modus aus und schließen Sie ein USB-Speichergerät an.

11.AC-Netzeingang

- Über den AC-Netzeingang können Sie das Gerät am Stromnetz anschließen.

Bitte beachten Sie – Alle Produkte können stillschweigend geändert werden.
Irrtümer und Auslassungen in der Bedienungsanleitung vorbehalten.

ALLE RECHTE VORBEHALTEN, URHEBERRECHTE DENVER A/S



denver. eu



Elektrische und elektronische Geräte enthalten Materialien, Komponenten und Substanzen, welche für Sie und Ihre Umwelt schädlich sein können, wenn mit den Abfallmaterialien (entsorgte elektrische und elektronische Altgeräte) nicht korrekt umgegangen wird.

Elektrische und elektronische Geräte sind mit einer durchkreuzten Mülltonne gekennzeichnet. Dieses Symbol bedeutet, dass die elektrischen und elektronischen Geräte nicht mit dem restlichen Haushaltsmüll sondern getrennt davon entsorgt werden müssen.

In allen Städten befinden sich Sammelstellen, an denen elektrische und elektronische Geräte entweder kostenlos bei Recyclingstellen abgegeben werden können oder auch direkt eingesammelt werden. Weitere Informationen

erhalten Sie bei der Umweltbehörde Ihrer Stadt/Gemeinde.

Hiermit erklärt Inter Sales A/S, dass der Funkanlagentyp TDB-10 der Richtlinie 2014/53/EU entspricht. Den vollständigen Text der EU-Konformitätserklärung finden Sie unter der folgenden Internetadresse: denver.eu und klicken Sie dann auf das SYMBOL Suche in der obersten Leiste der Webseite. Geben Sie die Modellnummer ein: TDB-10. Sie gelangen nun zur Produktseite, auf der Sie die Funkgeräterichtlinie (Richtlinie 2014/53/EU) unter downloads/other downloads finden können.

Betriebsfrequenzbereich: FM:87.5-108MHz DAB: 174.928-239.200MHz

Max. Ausgangsleistung:8W

Denver A/S

Omega 5A, Soeften

DK-8382 Hinnerup

Dänemark

facebook.com/denver.eu

Ghettoblaster med CD-afspiller TDB-10



BETJENINGSVEJLEDNING

DA

Vekselstrøm

Sæt den aftagelige vekselstrømsledning i en standard stikkontakt med vekselstrøm (100-240 V, 50/60 Hz)

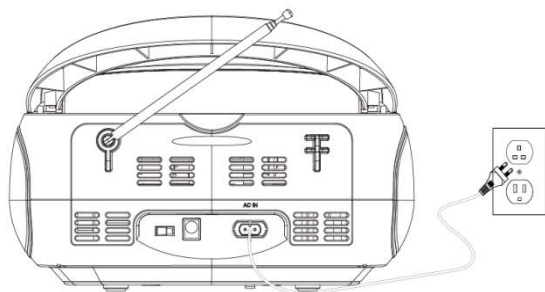

Batteridrift

Kræver 4 C-batterier, medfølger ikke.

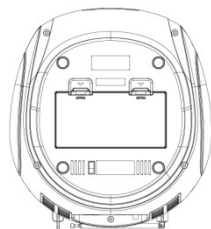
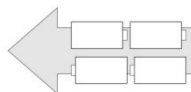
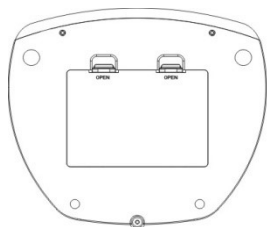

Lyt til FM-radio

1. Tryk på knappen **FUN** for at skifte til FM-tilstand.

- *Stræk FM-antennen ud for at forbedre modtagelsen af FM-radio.*

2. Tryk kort på knappen **FORR** eller **NÆSTE** for at tune ind på den forrige eller næste tilgængelige station.

3. Hold knappen **FORR** eller **NÆSTE** nede for automatisk søgning efter forrige eller næste radiostation.

4. Hold knappen **AFSPIL/PAUSE** nede for automatisk søgning og lagring af radiostationer. Der kan gemmes op til 30 radiostationer.

DAB-radio

1. Tryk på knappen **FUN** for at skifte til DAB-tilstand.

2. Hold knappen **AFSPIL/PAUSE** nede for automatisk søgning og lagring af DAB-radiostationer.

3. Tryk kort på knappen **FORR/NÆSTE** for at markere en station, og tryk derefter på knappen **ENTER** for at vælge.

4. Kort tryk på knappen **INFO** for at vise stationsoplysninger.

BT-funktion

1. Tryk på knappen **FUN**, og vælg BT-tilstand.

2. Gå ind i Bluetooth-indstillingerne på din enhed, og par den med denne enhed.
BT-navn: TDB-10.

3. Du kan nu betjene enheden ved hjælp af knapperne på frontpanelet.

Placering af kontrolknapper

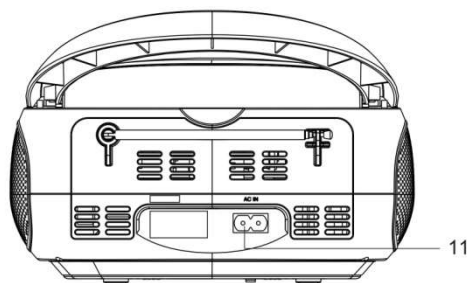
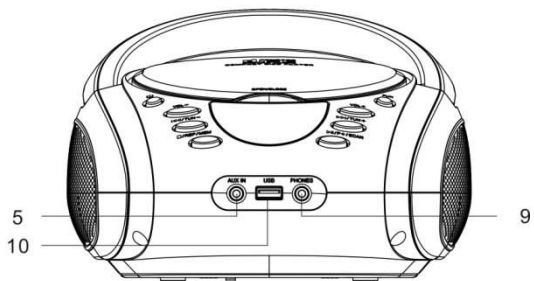
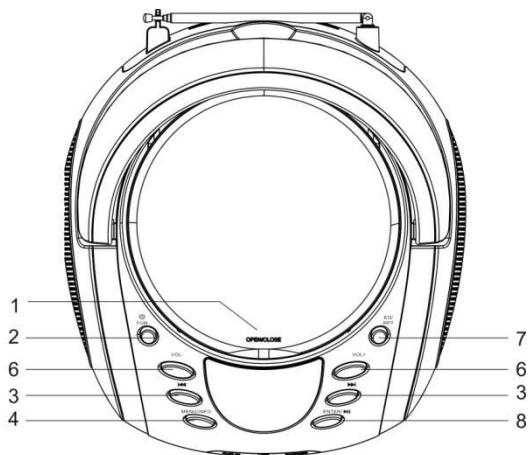

1.ÅBN/LUK

2.STRØM/FUN

- Standbytilstand: Tryk kort for at tænde radioen. Hold nede for at slukke radioen. DAB-tilstanden aktiveres som standard, når radioen tændes.
- Tryk kort for at bladre gennem tilstandene DAB/FM/CD/USB/AUX/BT.

3.FORR/NÆSTE

- I FM-tilstand: Tryk kort for at søge i radiofrekvenserne i opad- eller nedadgående retning. Hold knappen nede for at søge i FM-frekvenserne i opad- eller nedadgående retning.
- I CD/USB-tilstand: Tryk kort for at springe til forrige eller næste musiknummer. Hold nede for hurtig tilbage- og fremspoling i det aktuelle musiknummer.
- BT-tilstand: tryk på knapperne FORR/NÆSTE for at vælge musikfil.
- I AUX-tilstand: Knapperne har ingen funktion.

4.MENU/INFO

- Tryk kort for at vise oplysninger. Hold nede for at vise menu.

5.Aux-indgang

- Brug Aux-indgangen, hvis du vil slutte en ekstern lydkilde (MP3-afspiller) til enheden.

6.VOL+/VOL-

- Tryk kort for at øge eller reducere lydstyrken trinvist. Hold inde for kontinuerligt at øge eller reducere lydstyrken. Det maksimale lydstyrkeniveau er 32.

7.EQ/GENTAG

- Tryk kort for at bladre gennem EQ-tilstandene FLAD/KLASSISK/JAZZ/ROCK/POP.
- I USB-tilstand: Hold nede for at bladre gennem gentagelsesfunktionerne GENT-1/GENT-MAP/GENT-ALLE/VILKÅRLIG.
- I CD-tilstand: Hold nede for at bladre gennem gentagelsesfunktionerne GENT-1 /GENT-ALLE/VILKÅRLIG.

8.AFSPIL/PAUSE/ENTER

- I FM-tilstand: Hold nede i to sekunder for automatisk søgning i FM-frekvenserne.

- I CD/USB/BT-tilstand: Tryk først kort for at sætte afspilning på pause. Tryk derefter igen kort for at fortsætte afspilningen.
- I AUX-tilstand: Knappen har ingen funktion.

9.STIK TIL HOVEDTELEFONER

10.USB-PORT

- Tryk på knappen Mode for at vælge USB-tilstand og tilslutte en USB-lagerenhed.

11.Vekselstrømsstik

- Brug vekselstrømsstikket til tilslutning af enheden til en vekselstrømskilde.

Bemærk venligst - Ret til uvarslet ændring i alle produkter forbeholdes. Vi tager forbehold for fejl og udeladelser i denne manual.

ALLE RETTIGHEDER RESERVERET, COPYRIGHT DENVER A/S



denver. eu



Elektrisk og elektronisk udstyr indeholder materialer, komponenter og stoffer, der kan være skadelige for menneskers sundhed og for miljøet, hvis affaldet (kasseret elektrisk og elektronisk udstyr) ikke håndteres korrekt.

Elektrisk og elektronisk udstyr er mærket med en overkrydset skraldespand, som vist på symbolet herover. Den symboliserer, at elektrisk og elektronisk udstyr ikke må bortskaffes sammen med usorteret husholdningsaffald, men skal indsamles særskilt.

Alle kommuner har etableret indsamlingsordninger, hvor kasseret elektrisk og elektronisk udstyr gratis kan afleveres af borgerne på genbrugsstationer og andre indsamlingssteder eller bliver afhentet direkte fra husholdningerne. Nærmere information kan fås hos kommunens tekniske forvaltning.

Hermed erklærer Inter Sales A/S, at radioudstyrstypen TDB-10 er i overensstemmelse med direktiv 2014/53/EU.

EU-overensstemmelseserklæringens fulde tekst kan findes på følgende internetadresse: denver.eu, og klik på søgeikonet øverst på hjemmesiden. Skriv modelnummeret: TDB-10. Du kommer nu ind på produktsiden, hvor RED-direktivet kan findes under downloads/andre downloads
Driftsfrekvensområde: FM:87.5-108MHz DAB: 174.928-239.200MHz
Maksimal udgangseffekt:8W

Denver A/S

Omega 5A, Soeften

DK-8382 Hinnerup

Danmark

[facebook.com/denver.eu](https://www.facebook.com/denver.eu)

CD Boombox -soitin TDB-10



KÄYTTÖOHJE

FI

Vaihtovirta

Kytke irrotettava virtajohto tavalliseen seinäpistorasiaan (100–240 V~ 50/60 Hz)

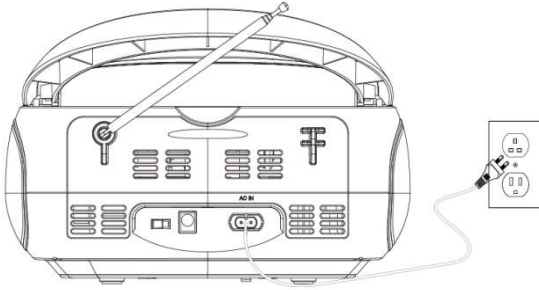

Paristovirta

Tarvitaan 4 kpl C-paristoja, eivät sisälly pakkaukseen.

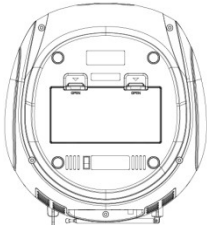
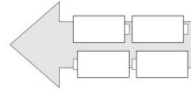
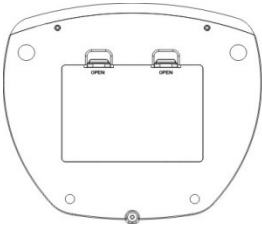

FM-radion kuunteleminen

1.Säädä FM-tilaa painamalla **FUN-painiketta**.

- *Vedä FM-antenni auki FM-radiovastaanoton parantamiseksi.*

2.Painamalla lyhyesti **EDELLINEN-** tai **SEURAAVA-**painiketta laite virittää edelliselle tai seuraavalle saatavilla olevalle asemalle.

3.Pitämällä **EDELLINEN-** tai **SEURAAVA-**painiketta painettuna laite hakee automaattisesti edellisen tai seuraavan radioaseman.

4.Pitämällä **TOISTO-/TAUKO-**painiketta painettuna laite hakee ja tallentaa radioasemat automaattisesti. Enintään 30 radioasemaa voidaan tallentaa.

DAB-radio

1.Säädä toiminto DAB-tilaan painamalla **FUN-painiketta**.

2.Pitämällä **TOISTO-/TAUKO-**painiketta painettuna laite hakee ja tallentaa DAB-radioasemat automaattisesti.

3.Painamalla lyhyesti **EDELLINEN-/SEURAAVA-**painiketta korostat aliaseman ja valitset sen painamalla **ENTER-**painiketta.

4.Näet aseman tiedot painamalla lyhyesti **INFO-**painiketta.

BT-toiminto

1. Valitse BT-tila painamalla FUN-painiketta.

2. Käytä laitteesi Bluetooth-asetuksia ja muodosta laitepari laitteesi ja yksikön välille.
BT-nimi: TDB-10.

3. Sitten voit käyttää laitetta etupaneelin näppäinten avulla.

Säätimien sijainti

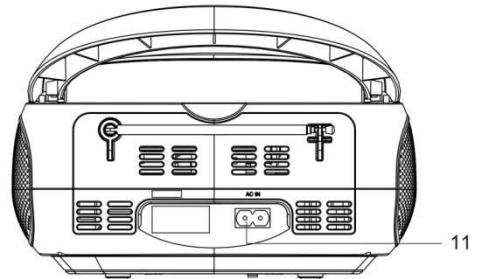
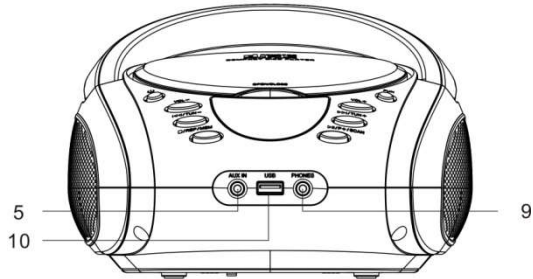
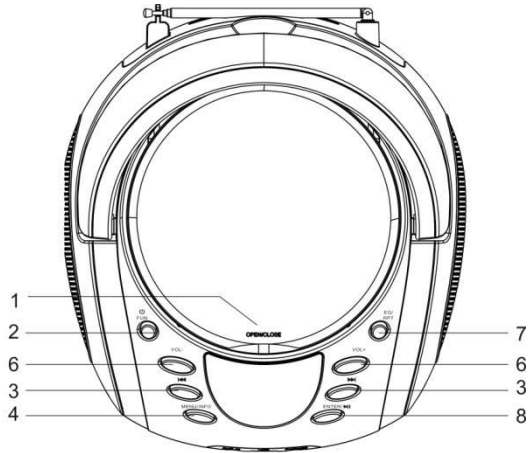

1.AVAA/SULJE

2.VIRTA/FUN

- Valmiustila: Kytket radion päälle painamalla lyhyesti; kytket radion pois päältä pitämällä painettuna. Oletusarvoisesti radio käynnistyy DAB-tilassa.
- Lyhyt painallus käy läpit DAB/FM/CD/USB/AUX /BT-tilat

3.EDELLINEN/SEURAAVA

- FM-tilassa: Painamalla lyhyesti haet radiotaajuuksia eteenpäin tai taaksepäin. Pitämällä painettuna haet FM-taajuuksia eteenpäin tai taaksepäin.
- CD/USB-tila: Painamalla lyhyesti siirryt edelliseen tai seuraavaan kappaleeseen; pitämällä painettuna siirryt nopeasti taaksepäin tai nopeasti eteenpäin nykyisestä kappaleesta.
- BT-tila: valitse musiikki painamalla EDELLINEN-/SEURAAVA-näppäintä.
- AUX-tila: Tällä näppäimellä ei ole toimintoa.

4.VALIKKO/TIEDOT

- Painamalla lyhyesti näet tiedot; pitämällä painettuna näet valikon.

5.Aux-in

- Käytä Aux-tuloliitintää kytkemään ulkoinen äänilähde (MP3-soitin) laitteeseen.

6.ÄÄNENVOIM+/ÄÄNENVOIM-

- Lyhyesti painamalla lisäät tai vähennät äänenvoimakkuutta portaittain; pitämällä painettuna lisäät tai vähennät äänenvoimakkuutta portaattomasti. Suurin äänenvoimakkuus on 32.

7.EQ/RPT

- Painamalla lyhyesti vaihdat EQ-tiloja NORMAALI/KLASSINEN/JAZZ/ROCK/POP.
- USB-tila: Pitämällä painettuna vaihdat toistotiloja TOISTO-1/TOISTO-SUORA/TOISTO-KAIKKI/SATUNNAINEN.
- CD-tila: Pitämällä painettuna vaihdat toistotiloja TOISTO-1 /TOISTOA-KAIKKI/SATUNNAINEN.

8.TOISTO/TAUKO/ENTER

- FM-tila: Pitämällä painettuna 2 sekunnin ajan haet automaattisesti FM-taajuudet.

- CD/USB/BT-tila: Ensimmäisellä lyhyellä painalluksella keskeytät toiston, painamalla sitten uudellen jatkat toistoa.
- AUX-tila: Näppäimellä ei ole toimintoa.

9.KUULOKELIITIN

10.USB-PORTTI

- Valitse USB-tila painamalla Mode-painiketta ja liitä USB-tallennusväline.

11.AC-virtaliitäntä

- Käytä AC-virtaliitäntää laitteen kytkemisessä AC-virtalähteeseen.

Ota huomioon – kaikkia tuotteita voidaan muuttaa ilman erillistä ilmoitusta.
Emme vastaa tämän käyttöoppaan virheistä tai puutteista.

KAIKKI OIKEUDET PIDÄTETÄÄN, COPYRIGHT DENVER A/S



denver. eu



Sähkö- ja elektroniikkalaitteet sisältävät materiaaleja, komponentteja ja aineita, jotka voivat olla vahingollisia terveydelle ja ympäristölle, jos jätemateriaalia (pois heitettävät sähkö- ja elektroniikkalaitteet) ei käsitellä asianmukaisesti.

Sähkö- ja elektroniikkalaitteet on merkitty yläpuolella näkyvällä rastitun jätteen symbolilla. Symboli kertoo, ettei sähkö- ja elektroniikkalaitteita tai paristoja saa hävittää kotitalousjätteen mukana vaan ne on hävitettävä erikseen.

Kaikissa kaupungeissa on keräilypisteitä, joihin vanhat sähkö- ja elektroniikkalaitteet voidaan toimittaa maksutta edelleen toimitettaviksi kierrätysasemille ja muihin keräilypisteisiin tai niille voidaan järjestää keräily kodeista. Lisätietoja saat kuntasi tekniseltä osastolta.

Inter Sales A/S vakuuttaa, TDB-10 on direktiivin 2014/53/EU mukainen.
EU-vaatimustenmukaisuusvakuutuksen täysimittainen teksti on saatavilla seuraavassa osoitteessa: denver.eu, napsauta hakukuvaketta verkkosivuston yläreunassa. Kirjoita mallinumero: TDB-10. Siirry nyt tuotesivulle, RED-direktiivi näkyy latausten/muiden latausten alla.
Käyttöaajuusalue: FM:87.5-108MHz DAB: 174.928-239.200MHz
Maks. lähtöteho:8W

Denver A/S

Omega 5A, Soeften

DK-8382 Hinnerup

Tanska

facebook.com/denver.eu

Boombox CD TDB-10



GUIDE D'UTILISATION

FR

Alimentation secteur

Branchez le cordon secteur détachable dans une prise secteur standard (100-240 V~ 50/60 Hz)

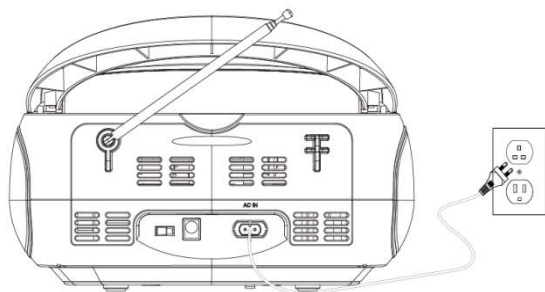

Alimentation par piles

Nécessite 4 piles de type C, non fournies.

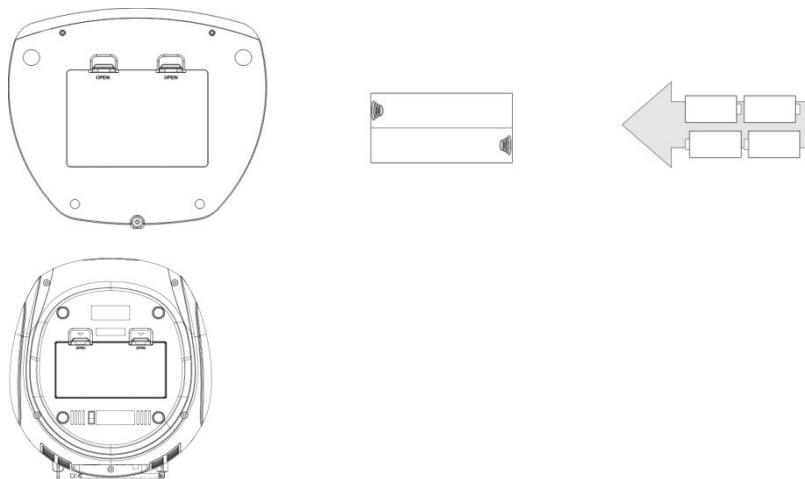

Écoute de la radio FM

1. Réglez le fonctionnement en mode FM en appuyant sur la **touche FUN**.

- *Déployez l'antenne FM pour améliorer la réception radio FM.*

2. Appuyez brièvement sur la touche **PRÉCÉDENT** ou **SUIVANT** pour régler la station disponible précédente ou suivante.

3. Maintenez la touche **PRÉCÉDENT** ou **SUIVANT** enfoncée pour effectuer une recherche automatique de la station de radio précédente ou suivante.

4. Maintenez la touche **LECTURE/PAUSE** enfoncée pour rechercher et enregistrer automatiquement les stations de radio. Jusqu'à 30 stations de radio peuvent être enregistrées.

Radio DAB

1. Réglez le fonctionnement en mode DAB en appuyant sur la **touche FUN**.

2. Maintenez la touche **LECTURE/PAUSE** enfoncée pour rechercher et enregistrer automatiquement les stations de radio DAB.

3. Appuyez brièvement sur la touche **PRÉCÉDENT/SUIVANT** pour mettre en surbrillance une sous-station et appuyez sur la touche **ENTER** pour la sélectionner.

4. Appuyez brièvement sur la touche **INFO** pour afficher les détails de la station.

Fonction BT

1. Appuyez sur le bouton FUN pour sélectionner le mode BT.

2. Rendez-vous dans les paramètres Bluetooth et associez votre appareil avec l'unité.
Nom BT : TDB-10.

3. Vous pouvez ensuite contrôler l'unité avec les boutons du panneau avant.

Emplacement des touches de commande

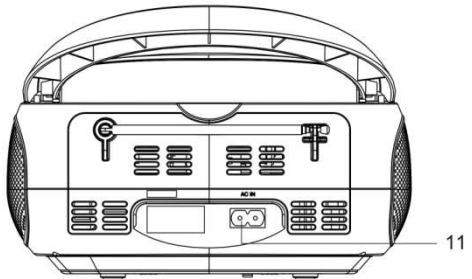
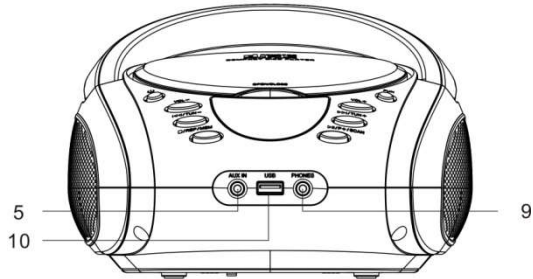
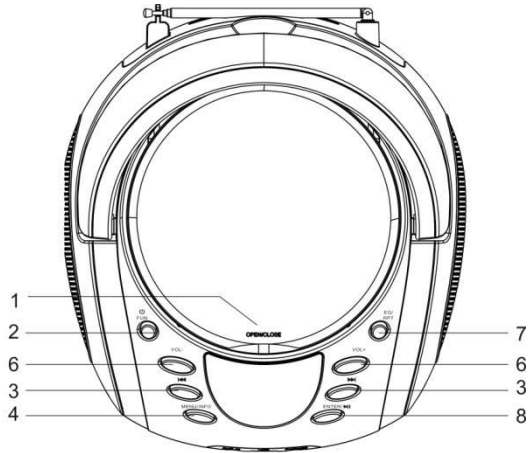

1.OUVRIR/FERMER

2.MARCHE/ARRÊT/FUN

- Mode Attente : Appuyez brièvement sur cette touche pour allumer la radio et maintenez-la enfoncée pour éteindre la radio. Par défaut, la radio s'allume en mode DAB.
- Appuyez brièvement pour basculer entre les modes DAB/FM/CD/USB/AUX/BT.

3.PRÉCÉDENT/SUIVANT

- En mode FM : Appuyez brièvement sur cette touche pour rechercher les fréquences radio vers le haut ou vers le bas. Maintenez cette touche enfoncée pour rechercher les fréquences FM vers le haut ou vers le bas.
- Mode CD/USB : Appuyez brièvement sur cette touche pour passer au morceau précédent ou suivant ; maintenez la touche enfoncée pour effectuer un retour rapide ou une avance rapide dans le morceau en cours de lecture.
- Mode BT : appuyez sur le bouton PRÉCÉDENT/SUIVANT pour sélectionner la musique.
- Mode auxiliaire : Ces touches n'ont aucune fonction.

4.MENU/INFO

- Appuyez brièvement sur cette touche pour afficher les informations et maintenez-la enfoncée pour afficher le menu.

5.Entrée auxiliaire

- Utilisez l'entrée auxiliaire pour connecter une source audio externe (lecteur MP3) à l'appareil.

6.VOL+/VOL-

- Appuyez brièvement sur cette touche pour augmenter ou diminuer le volume par incrément et maintenez-la enfoncée pour augmenter ou diminuer le volume de manière continue. Le niveau de volume max. est 32.

7.EQ/RPT

- Appuyez brièvement sur cette touche pour faire défiler les modes d'égalisation PLAT/CLASSIQUE/JAZZ/ROCK/POP.
- Mode USB : Maintenez la touche enfoncée pour faire défiler les fonctions de répétition REP-1/REP-DOS/REP-TOUT/ALÉATOIRE.

- Mode CD : Maintenez la touche enfoncée pour faire défiler les fonctions de répétition REP-1/REP-TOUT/ALÉATOIRE.

8.LECTURE/PAUSE/ENTRÉE

- Mode FM : Maintenez cette touche enfoncée pendant 2 secondes pour rechercher les fréquences FM.
- Mode CD/USB/BT : Appuyez d'abord brièvement sur cette touche pour interrompre la lecture, puis de nouveau brièvement pour la poursuivre.
- Mode auxiliaire : La touche n'a aucune fonction.

9.SORTIE CASQUE

10.PORT USB

- Appuyez sur la touche Mode pour sélectionner le mode USB et connecter un support de stockage USB.

11.Entrée de l'alimentation secteur

- Utilisez l'entrée d'alimentation secteur pour connecter l'appareil à une source d'alimentation secteur.

Remarque - Tous les produits sont susceptibles d'être modifiés sans préavis. Ce document est établi sous toute réserve d'erreur et d'omission.

TOUS DROITS RÉSERVÉS, COPYRIGHT DENVER A/S



denver. eu



Les équipements électriques et électroniques contiennent des matériaux, composants et substances qui peuvent nuire à votre santé et à l'environnement si ces déchets (appareils électriques et électroniques) ne sont pas traités de façon appropriée.

Les équipements électriques et électroniques sont marqués du symbole d'une poubelle barrée, comme illustré ci-dessus. Ce symbole indique que les appareils électriques et électroniques doivent être triés et jetés séparément des ordures ménagères.

Toutes les municipalités disposent de points de collecte dans lesquels les appareils électriques et électroniques peuvent être déposés sans frais en vue de leur recyclage, ou offrent des services de ramassage des déchets. Vous pouvez

obtenir des informations supplémentaires auprès des services de votre municipalité.

Par la présente, Inter Sales A/S déclare que l'équipement radioélectrique du type TDB-10 est conforme à la directive 2014/53/EU. Le texte intégral de la déclaration de conformité UE est disponible à l'adresse Internet suivante : denver.eu, et cliquez sur l'icône de recherche située en haut de la page. Numéro de modèle : TDB-10. Entrez dans la page produit, la directive RED se trouve dans Téléchargements/Autres téléchargements.

Plage de fréquence de fonctionnement : FM:87.5-108MHz

DAB: 174.928-239.200MHz

Puissance de sortie maximale :8W

Denver A/S

Omega 5A, Soeften

DK-8382 Hinnerup

Danemark

[facebook.com/denver.eu](https://www.facebook.com/denver.eu)

Boombox CD TDB-10



MANUALE D'USO

IT

Alimentazione CA

Collegare il cavo CA rimovibile a una presa CA standard (100-240 V ~ 50/60 Hz)

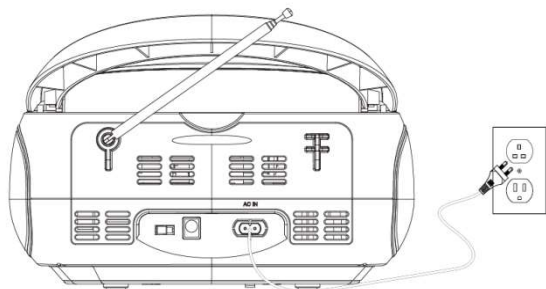

Alimentazione a batterie

Richiede 4 batterie C, non incluse.

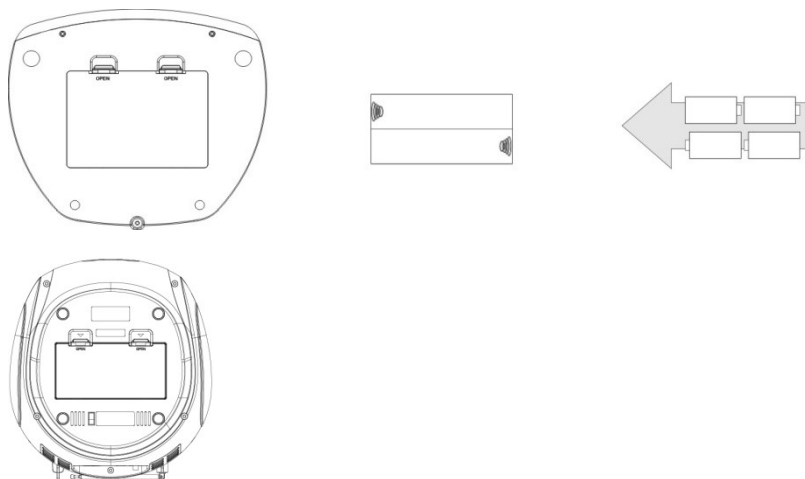

Ascolto della radio FM

1.Regolare la funzione in modalità FM premendo il **pulsante FUN**.

- *Estendere l'antenna FM per migliorare la ricezione della radio FM.*

2.Premere brevemente il pulsante **PRECEDENTE** o **SUCCESSIVO** per sintonizzarsi sulla stazione precedente o successiva.

3.Premere e tenere premuto il pulsante **PRECEDENTE** o **SUCCESSIVO** per eseguire la ricerca automatica della stazione radio precedente o successiva.

4.Premere il pulsante **RIPRODUZIONE/PAUSA** per eseguire la ricerca e salvare le stazioni radio automaticamente. Possono essere salvate fino a 30 stazioni radio.

Radio DAB

1.Regolare la funzione in modalità DAB premendo il **pulsante FUN**.

2.Premere il pulsante **RIPRODUZIONE/PAUSA** per eseguire la ricerca e salvare le stazioni radio DAB automaticamente.

3.Premere brevemente il pulsante **PRECEDENTE/SUCCESSIVO** per evidenziare una sottostazione e premere il pulsante **ENTER** per selezionarla.

4.Premere brevemente il pulsante **INFO** per visualizzare i dettagli sulla stazione radio.

Funzione BT

1. Premere il pulsante FUN per selezionare la modalità BT.

2. Accedere alle impostazioni bluetooth del proprio dispositivo e associarlo con l'unità.
Nome BT:TDB-10.

3. Una volta eseguita l'associazione sarà possibile utilizzare l'unità tramite i tasti del pannello anteriore.

Posizione dei comandi

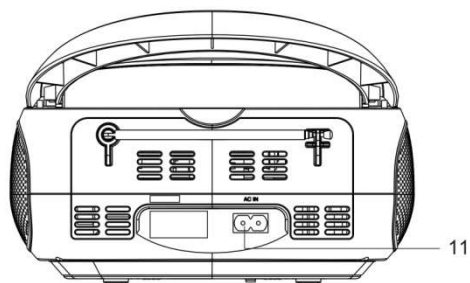
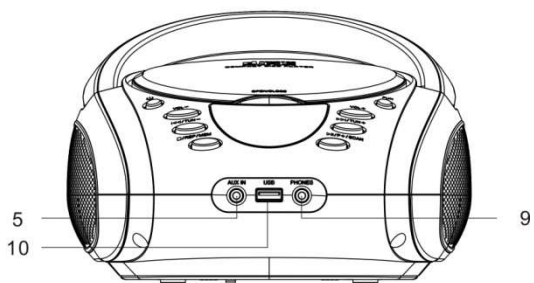
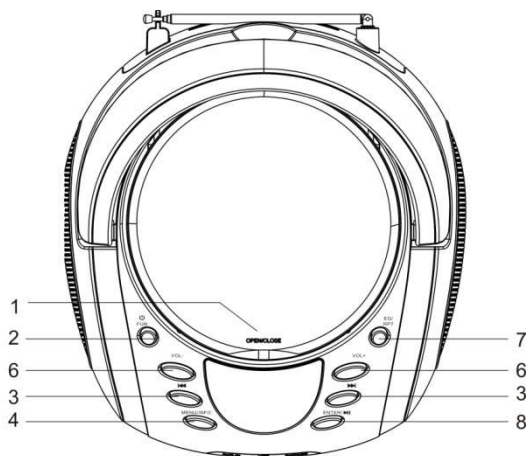

1.APRI/CHIUDI

2.ALIMENTAZIONE/MOD. FUNZIONAMENTO

- Modalità standby: premere brevemente per accendere la radio; premere e tenere premuto per spegnerla. Per impostazione predefinita la radio si accende in modalità DAB.
- Premere brevemente per scorrere tra le modalità DAB/FM/CD/USB/AUX/BT.

3.PRECEDENTE/SUCCESSIVO

- In modalità FM: premere brevemente per eseguire la scansione in alto o in basso attraverso le frequenze radio. Premere e tenere premuto per eseguire la scansione in alto o in basso attraverso le frequenze FM.
- Modalità CD/USB: premere brevemente per passare al brano precedente o successivo; premere e tenere premuto per il riavvolgimento rapido o per l'avanzamento rapido del brano corrente.
- Modalità BT: premere il tasto PREC/SUCC per selezionare la musica.
- Modalità AUX: questi tasti non hanno alcuna funzione.

4.MENU/INFO

- Premere brevemente per visualizzare le informazioni; premere e tenere premuto per visualizzare il menu.

5.Ingresso ausiliario

- Utilizzare l'ingresso ausiliario per collegare una sorgente audio esterna (lettore MP3) all'unità.

6.VOL+/VOL-

- Premere brevemente per aumentare o diminuire il volume gradualmente; premere e tenere premuto per aumentare o diminuire il volume in modo continuo. Il livello massimo del volume è 32.

7.EQUALIZZATORE/RIPERIZIONE

- Premere brevemente per scorrere tra le modalità dell'Equalizzatore NORMALE/CLASSICA/JAZZ/ROCK/POP.
- Modalità USB: premere e tenere premuto per scorrere tra le modalità di ripetizione RIPETI-1/REPETI-CARTELLA/RIPETI-TUTTO/CASUALE.
- Modalità CD: premere e tenere premuto per scorrere tra le modalità di ripetizione RIPETI-1/RIPETI-TUTTO/CASUALE.

8.RIPRODUZIONE/PAUSA/INVIO

- Modalità FM: premere e tenere premuto per 2 secondi per eseguire la scansione automatica delle frequenze FM.
- Modalità CD/USB/BT: premere per mettere prima in pausa la riproduzione, poi premere di nuovo brevemente per riprendere la riproduzione.
- Modalità AUX: il tasto non ha alcuna funzione.

9.JACK PER CUFFIE

10.PORTA USB

- Premere il pulsante Modalità per selezionare la modalità USB e collegare un supporto di archiviazione USB.

11.Ingresso alimentazione CA

- Utilizzare l'ingresso di alimentazione CA per collegare l'unità a una fonte di alimentazione CA.

Nota: tutti i prodotti sono soggetti a modifiche senza preavviso. Ci riserviamo il diritto di correggere errori e omissioni nel manuale.

TUTTI I DIRITTI RISERVATI, COPYRIGHT DENVER A/S



denver. eu



Le apparecchiature elettriche ed elettroniche contengono materiali, componenti e sostanze che possono essere pericolosi per la salute e per l'ambiente qualora gli elementi di scarto (componenti elettrici ed elettronici da smaltire) non venissero gestiti correttamente.

Le apparecchiature elettriche ed elettroniche sono contrassegnate dal simbolo di un cestino sbarrato, visibile sopra. Questo simbolo significa che le apparecchiature elettriche ed elettroniche non devono essere smaltite con gli altri rifiuti domestici, ma devono essere oggetto di raccolta separata.

Tutte le città hanno stabilito servizi di raccolta porta a porta, punti di raccolta e altri servizi che permettono di conferire gratuitamente le apparecchiature elettriche ed elettroniche alle stazioni di riciclaggio. Ulteriori informazioni sono

disponibili presso l'ufficio tecnico municipale.

Con la presente, Inter Sales A/S dichiara che il tipo di apparecchiatura radio TDB-10 è conforme alla direttiva 2014/53/UE. Il testo completo della dichiarazione di conformità EU è disponibile al seguente indirizzo Internet: denver.eu quindi fare clic sull'icona di ricerca nella parte superiore del sito Web. Scrivere il numero di modello: TDB-10. A questo punto accedere alla pagina del prodotto: la direttiva RED si trova nella sezione download/altri download. Intervallo di frequenze operative: FM:87.5-108MHz
DAB: 174.928-239.200MHz
Potenza massima in uscita:8W

Denver A/S

Omega 5A, Soeften

DK-8382 Hinnerup

Danimarca

[facebook.com/denver.eu](https://www.facebook.com/denver.eu)

Draagbare cd-speler TDB-10



GEBRUIKSAANWIJZING

NL

AC-voeding

Steek de stekker van de verwijderbare voedingskabel in een standaard stopcontact (100-240 V~ 50/60 Hz).

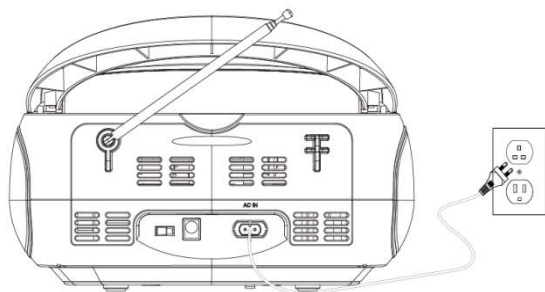

Batterijvoeding

Vereist 4 C-batterijen, niet inbegrepen.

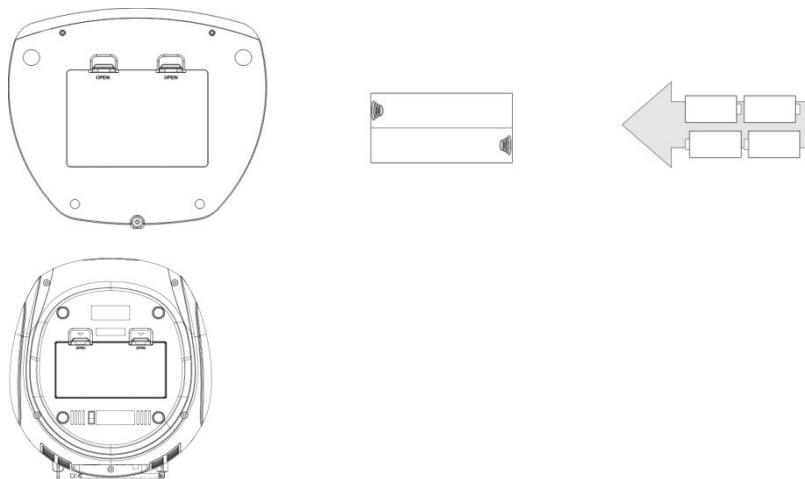

Naar FM-radio luisteren

1. Stel de radio in op de FM-functie door op de **FUN**-toets te drukken.

- *Schuif de FM-antenne uit om de FM-radio-ontvangst te verbeteren.*

2. Druk kort op de **VORIGE**-toets of de **VOLGENDE**-toets om af te stemmen op de vorige of volgende zender.

3. Houd de **VORIGE**-toets of de **VOLGENDE**-toets ingedrukt om automatisch naar de vorige of volgende radiozender te zoeken.

4. Houd de **START-/PAUZE**-toets ingedrukt om automatisch naar radiozenders te zoeken en op te slaan. Er kunnen maximaal 30 radiozenders worden opgeslagen.

DAB-radio

1. Stel de radio in op de DAB-modus door op de **FUN**-toets te drukken.

2. Houd de **START-/PAUZE**-toets ingedrukt om automatisch naar DAB-radiozenders te zoeken en op te slaan.

3. Druk kort op de **VORIGE/VOLGENDE**-toets om een substation te markeren en druk op de **ENTER**-toets om te selecteren.

4. Druk kort op de **INFO**-toets om de zenderdetails weer te geven.

Bluetooth-functie

1. Druk op de knop **FUN** om bluetooth-modus te selecteren.

2. Ga naar de bluetooth-instellingen van uw apparaat en koppel deze met dit apparaat. Bluetooth-name :TDB-10.

3. U kunt het apparaat bedienen met de knoppen op de voorkant.

Locatie van de bedieningen

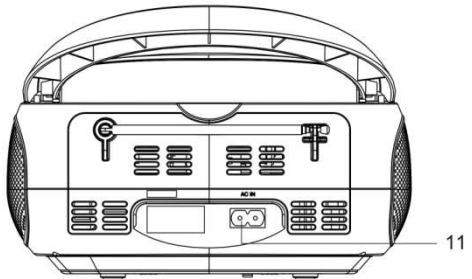
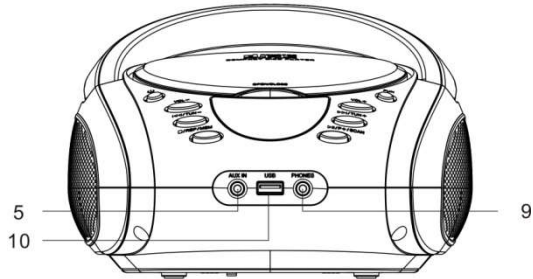
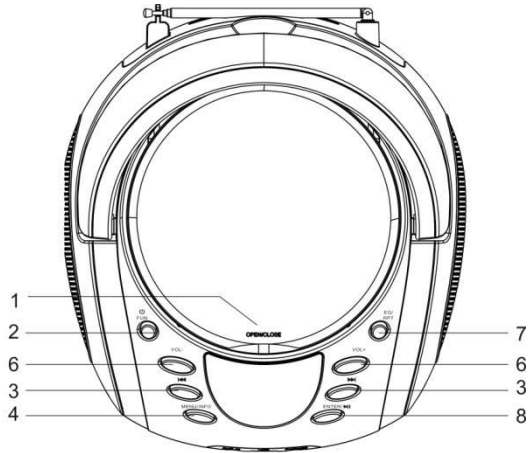

1.OPENEN/SLUITEN

2.AAN/UIT/FUN

- Stand-bymodus: Kort indrukken om de radio in te schakelen, ingedrukt houden om de radio uit te schakelen. Standaard staat de radio in DAB-modus als deze wordt ingeschakeld.
- Kort indrukken om te schakelen tussen de modi DAB/FM/CD/USB/AUX/bluetooth.

3.VORIGE/VOLGENDE

- In FM-modus: Kort indrukken om omhoog of omlaag door de radiofrequenties te scannen. Ingedrukt houden om omhoog of omlaag door de FM-frequenties te scannen.
- CD/USB-modus: Kort indrukken om naar het vorige of volgende nummer te gaan, ingedrukt houden om snel terug te spoelen en snel vooruit te spoelen door het huidige nummer.
- Bluetooth-modus: druk op de knop VORIGE/VOLGENDE om muziek te selecteren.
- AUX-modus: Deze toets hebben geen functie.

4.MENU/INFORMATIE

- Kort indrukken om informatie weer te geven, ingedrukt houden om het menu weer te geven.

5.Aux-ingang

- Gebruik de Aux-ingang om een externe audiobron (MP3-speler) aan te sluiten op het apparaat.

6.VOLUME +/VOLUME -

- Kort indrukken om het volume stap voor stap te verhogen of te verlagen, ingedrukt houden om het volume continu te verhogen of te verlagen. Het maximale volume is 32.

7.EQ/RPT

- Kort indrukken om door de EQ-modi VLAK/KLASSIEK/JAZZ/ROCK/POP te bladeren.
- USB-modus: Ingedrukt houden om door de herhalingsfuncties HERH-1/HERH-MAP/HERH-ALLEN/WILLEKEURIG te bladeren.

- Cd-modus: Ingedrukt houden om door de herhalingsfuncties HERH-1 /HERH-ALLEN/WILLEKERUG te bladeren.

8.AFSPELEN/PAUZEREN/OPENEN

- FM-modus: 2 seconden ingedrukt houden om automatisch de FM-frequenties te scannen.
- CD/USB/BLUETOOTH-modus: Kort indrukken om het afspelen te pauzeren en nogmaals kort indrukken om het afspelen te hervatten.
- AUX-modus: Deze toets heeft geen functie.

9.HOOFDTELEFOONAANSLUITING

10.USB-AANSLUITING

- Druk op de Modus-toets om USB-modus te selecteren en sluit een USB-opslagmedium aan.

11.AC-voedingsaansluiting

- Gebruik de Ac-voedingsaansluiting om het apparaat aan te sluiten op een AC-voedingsbron.

Opmerking - Alle producten zijn onderworpen aan wijzigingen zonder enige aankondiging. Fouten en omissies in de gebruiksaanwijzing voorbehouden.

ALLE RECHTEN VOORBEHOUDEN, AUTEURSRECHT DENVER A/S



denver. eu



Elektrische en elektronische apparatuur bevat materialen, componenten en stoffen die schadelijk kunnen zijn voor uw gezondheid en het milieu, als de afvalproducten (afgedankte elektrische en elektronische apparatuur) niet correct worden verwerkt.

Elektrische en elektronische apparatuur is gemarkeerd met het doorgekruiste vuilnisbaksymbool, zoals hierboven afgebeeld. Dit symbool betekent dat elektrische en elektronische apparatuur niet mag worden afgevoerd met ander huishoudelijk afval, maar afzonderlijk moet worden afgevoerd.

Alle plaatsen hebben specifieke inzamelpunten, waar elektrische of elektronische apparatuur kosteloos kan worden ingeleverd bij recyclestations of andere inzamellocaties. In bepaalde gevallen kan het afval ook aan huis worden

opgehaald. Aanvullende informatie kan worden verkregen bij de technische afdeling van uw gemeente.

Hierbij verklaart Inter Sales A/S dat de radioapparatuur van type TDB-10 voldoet aan Richtlijn 2014/53/EU. De volledige tekst van de EU-conformiteitsverklaring kan worden geraadpleegd op het volgende internetadres: denver.eu en klik vervolgens op het zoekpictogram op de bovenste regel van de website. Type het modelnummer: TDB-10. Ga nu naar de productpagina en de RED-richtlijn is te vinden onder downloads/andere downloads..

Bedrijfsfrequentiebereik: FM:87.5-108MHz DAB: 174.928-239.200MHz

Maximaal uitgangsvermogen:8W

Denver A/S

Omega 5A, Soeften

DK-8382 Hinnerup

Denemarken

facebook.com/denver.eu

CD Boombox TDB-10



BRUKERMANUAL

NO

På strøm

Sett strømledningen inn i en standard strømkontakt (100-240V~ 50/60Hz)

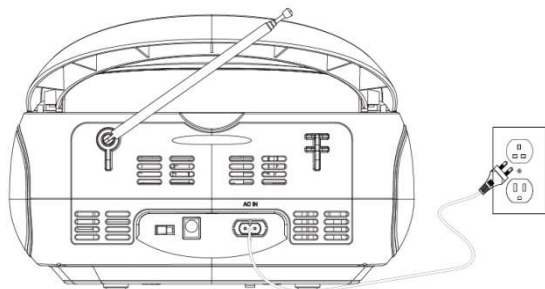

Med batterier

Fungerer med 4 C batterier, ikke medlevert.

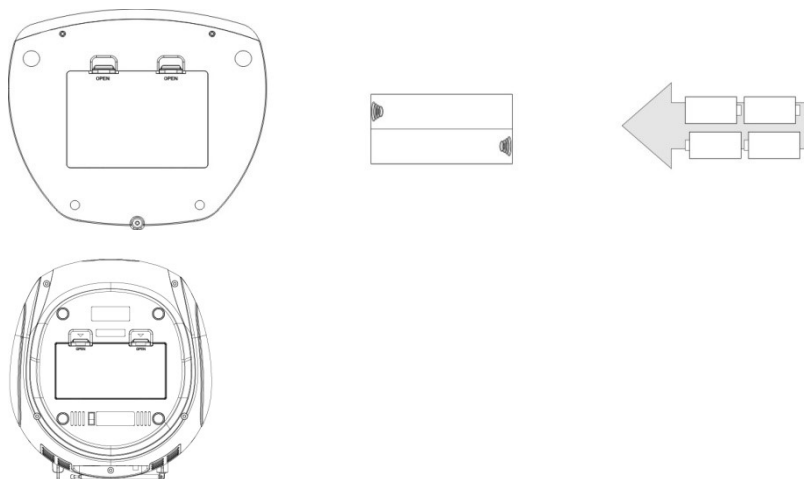

Lytte til FM-radio

1. Sett funksjonen på FM-modus ved å trykke på **FUN-knappen**.

- *Trekk ut FM antennen for å få bedre FM-mottak.*

2. Kort trykk på knappene **FORRIGE** eller **NESTE** for å stille forrige eller neste tilgjengelige stasjon.

3. Trykk og hold nede knappene **FORRIGE** eller **NESTE** for å søke automatisk etter forrige eller neste stasjon.

4. Trykk og hold inne **SPILL AV/PAUSE** knappen for å søke automatisk etter radiostasjoner og for å lagre dem. Du kan lagre opp til 30 radiostasjoner.

DAB-radio

1. Sett funksjonen på DAB-modus ved å trykke på **FUN-knappen**.

2. Trykk på **SPILL AV/PAUSE** knappen og hold den nede for å søke automatisk etter DAB-radiostasjoner og for å lagre dem.

3. Trykk kort på knappene **FORRIGE/NESTE** for å markere en understasjon, og trykk på **ENTER**-knappen for å velge.

4. Trykk kort på **INFO**-knappen for å vise detaljer om denne stasjonen.

BT-funksjon

1. Trykk på FUN-knappen for å velge BT-modusen.

2. Gå til utstyrets Bluetooth-innstillinger og opprett en forbindelse med enheten. BT navn: TDB-10.

3. Deretter kan du betjene enheten ved hjelp av tastene på frontpanelet.

Oversikt overknappene

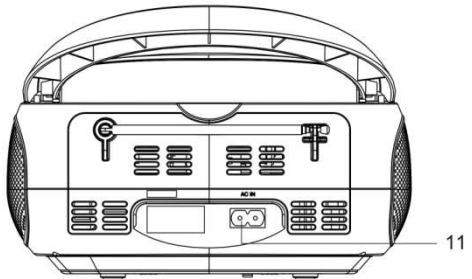
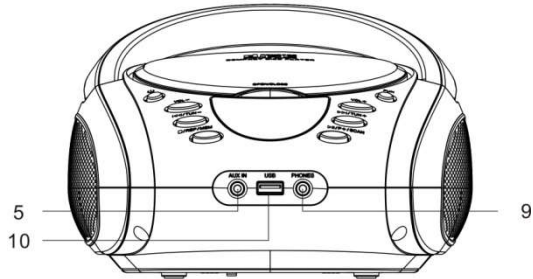
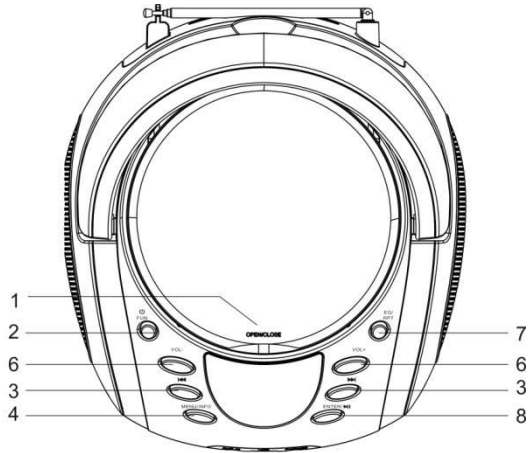

1.ÅPNE/LUKKE

2.POWER/FUN

- Standby-modus: Kort trykk for å slå på radioen; trykk og hold nede for å slå av radioen. I utgangspunktet er radioen stilt inn på DAB-modus.
- Kort trykk for å bla gjennom modusene DAB/FM/CD/USB/AUX/BT.

3.FORRIGE/NESTE

- I FM-modus: Kort trykk for å søke opp og ned i radiofrekvensene. Trykk og hold nede for å søke opp og ned i FM-frekvensene.
- CD/USB-modus: Kort trykk for å hoppe til forrige eller neste spor, trykk og hold nede for å spole fort fram og tilbake i det aktuelle sporet.
- BT-modus: trykk på FORRIGE/NESTE tasten for å velge musikk.
- AUX-modus: Disse tastene har ingen funksjon.

4.MENY/INFO

- Kort trykk for å vise informasjon; trykk og hold nede for å vise menyen.

5.Aux-inn

- Bruk AUX-inngangen for å koble en ekstern lydkilde (MP3-spiller) til enheten.

6.VOL+/VOL-

- Kort trykk for å øke eller redusere trinnvis volumet; trykk og hold nede for å øke eller redusere volumet kontinuerlig. Maks volum er 32.

7.EQ/RPT

- Kort trykk for å bla gjennom EQ-modusene: FLAT/KLASSISK/JAZZ/ROCK/POP.
- USB-modus: Trykk og hold nede for å bla gjennom de forskjellige gjentakelse-funksjonene REP-1/REP-DIR/REP-ALL/TILFELDIG.
- CD-modus: Trykk og hold nede for å bla gjennom de forskjellige gjentakelse-funksjonene REP-1 /REP-ALL/TILFELDIG.

8.SPILL/PAUSE/ENTER

- FM-modus: Trykk og hold inne i 2 sekunder for å søke gjennom alle FM-frekvensene.
- CD/USB/BT-modus: Et første kort trykk vil pause avspillingen, og et neste kort trykk vil fortsette avspillingen.
- AUX-modus: Denne tasten har ingen funksjon.

9.HODETELEFONUTGANG

10.USB-PORT

- Trykk på Modus-knappen for å velge USB-modus og koble til en USB-lagringsenhet.

11.Strøminntak

- Bruk strøminntaket for å koble enheten til strømmen.

Vennligst merk at vi kan gjøre endringer på alle våre produkter uten forvarsel. Vi tar forbehold om eventuelle feil og mangler i denne manualen.

MED ENERETT, OPPHAVSRETT DENVER A/S



denver. eu



Elektrisk og elektronisk utstyr inneholder materialer, komponenter og stoffer som kan være farlig for din helse og for miljøet, hvis materialet (kassert elektrisk og elektronisk utstyr) ikke håndteres riktig.

Elektrisk og elektronisk utstyr er merket med en søppelbøtte med kryss over, som vist ovenfor. Dette symbolet betyr at elektrisk og elektronisk utstyr ikke må kastes sammen med annet husholdningsavfall, men skal avhendes separat.

Alle byer har opprettet innsamlingspunkter, hvor elektrisk og elektronisk utstyr kan enten leveres inn gratis på resirkuleringsstasjoner og innsamlingspunkter, eller samles inn fra husholdninger. Du kan få mer informasjon fra de lokale myndighetene i byen din.

Hermed erklærer Inter Sales A/S at radioutstyrstypen TDB-10 er i overensstemmelse med direktiv 2014/53/EU.

EU-overensstemmelseserklæringens fulle tekst kan man finne på følgende internettadresse: denver.eu, og klikk deretter på søkeikonet øverst på nettsiden.

Tast inn modellnummeret: TDB-10. Gå deretter til produksiden, så finner du RED-direktivet under nedlastinger/andre nedlastinger.

Operativt frekvensområde: FM:87.5-108MHz DAB: 174.928-239.200MHz

Maks. utgangseffekt:8W

Denver A/S

Omega 5A, Soeften

DK-8382 Hinnerup

Danmark

facebook.com/denver.eu

Radiomagnetofon z odtwarzaczem CD TDB-10



INSTRUKCJA OBSŁUGI

PL

Zasilanie AC

Podłącz odłączany kabel zasilania AC do standardowego gniazda AC (100–240 V, 50/60 Hz)

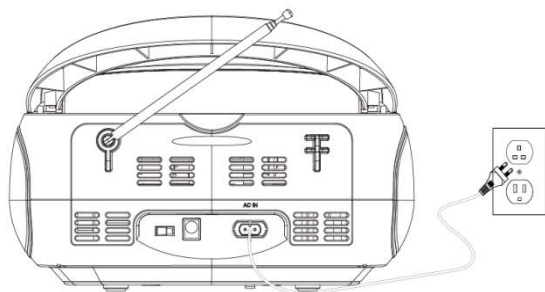

Zasilanie z baterii

Wymaga czterech baterii typu C (brak w zestawie).

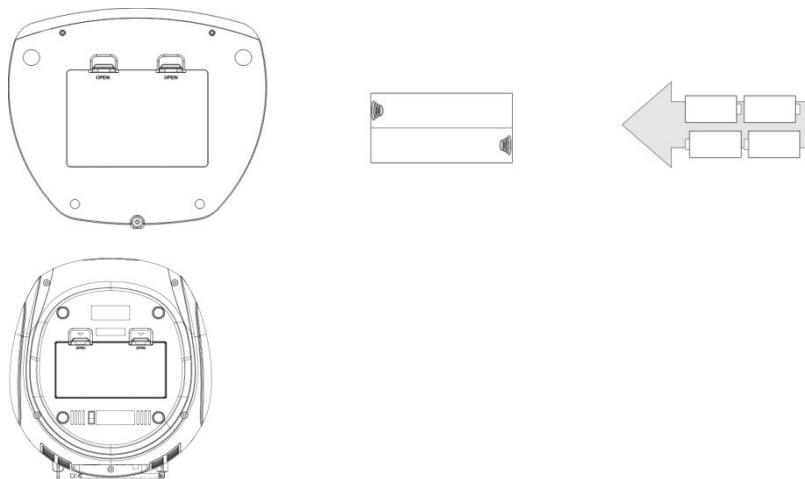

Słuchanie radia FM

1. Wybierz funkcję trybu radia FM, naciskając **przycisk FUN**.

- *Rozłóż antenę FM, by poprawić odbiór radia FM.*

2. Naciśnij krótko przycisk **POPZEDNI** lub **NASTĘPNY**, aby wybrać poprzednią lub następną dostępną stację.

3. Naciśnij przycisk **POPZEDNI** lub **NASTĘPNY** i przytrzymaj go, aby automatycznie wyszukać poprzednią lub następną stację radiową.

4. Naciśnij przycisk **ODTWARZANIE/WSTRZYMANIE** i przytrzymaj go, aby automatycznie wyszukać stacje radiowe i je zapisać. Można zapisać do 30 stacji radiowych.

Radio DAB

1. Wybierz funkcję trybu radia DAB, naciskając **przycisk FUN**.

2. Naciśnij przycisk **ODTWARZANIE/WSTRZYMANIE** i przytrzymaj go, aby automatycznie wyszukać stacje radiowe DAB i je zapisać.

3. Krótko naciśnij przycisk **POPZEDNI/NASTĘPNY**, aby zaznaczyć podstację i naciśnij przycisk **ENTER**, aby ją wybrać.

4. Krótko naciśnij przycisk **INFO**, aby wyświetlić szczegóły stacji.

Funkcja Bluetooth

1. Nacisnąć przycisk **FUN**, aby wybrać tryb BT.

2. Uzyskać dostęp do ustawień Bluetooth i sparować urządzenie z urządzeniem. Nazwa BT: TBD-10.

3. Potem można obsługiwać urządzenie za pomocą przycisków na panelu przednim.

Lokalizacja elementów sterujących

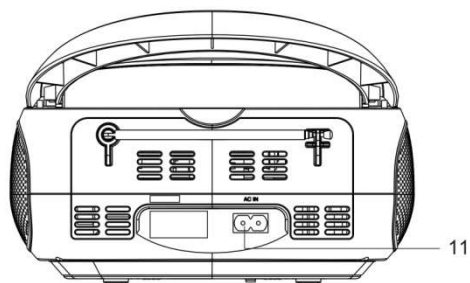
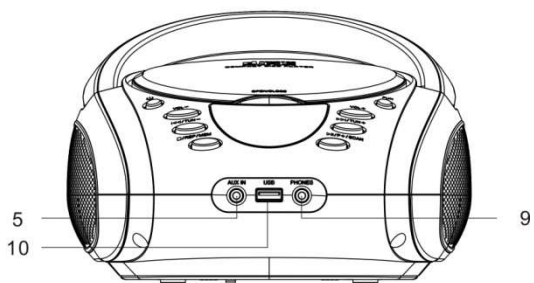
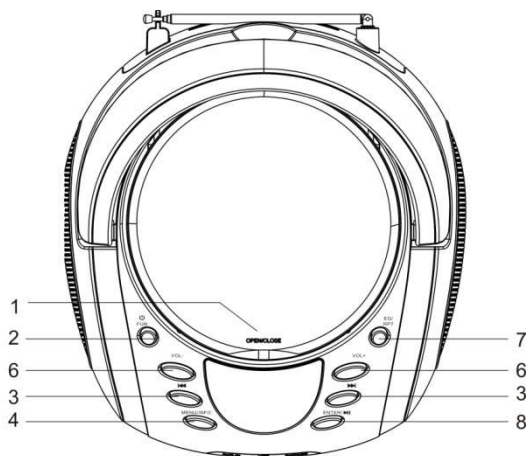

1. OTWIERANIE/ZAMYKANIE

2. ZASILANIE/FUNKCJA

- Tryb gotowości: Krótko naciśnij, aby włączyć radio. Naciśnij i przytrzymaj, aby wyłączyć radio. Domyślnie radio uruchamia się w trybie DAB.
- Nacisnąć krótko, aby przełączyć między trybami DAB, FM, CD, USB, AUX i BT.

3. POPRZEDNI/NASTĘPNY

- W trybie FM: Naciśnij krótko, aby wyszukiwać stacje radiowe w górę lub w dół pasma częstotliwości. Naciśnij i przytrzymaj, aby wyszukiwać stacje radiowe w górę lub w dół pasma częstotliwości FM.
- Tryb CD/USB: Naciśnij krótko, aby przejść do poprzedniego lub następnego utworu. Naciśnij i przytrzymaj, aby przewinąć do tyłu lub do przodu bieżący utwór.
- Tryb BT: nacisnąć przycisk POPRZEDNI/NASTĘPNY, aby wybrać muzykę.
- Tryb AUX: Ten przycisk nie ma funkcji.

4. MENU/INFORMACJE

- Naciśnij krótko, aby wyświetlić informacje. Naciśnij i przytrzymaj, aby wyświetlić menu.

5. Wejście Aux

- Użyj wejścia pomocniczego do podłączenia zewnętrznego źródła dźwięku (odtwarzacza MP3) do urządzenia.

6. ZWIĘKSZANIE/ZMNIEJSZANIE GŁOŚNOŚCI

- Naciśnij krótko, aby zwiększyć lub zmniejszyć poziom głośności. Naciśnij i przytrzymaj, aby zwiększać lub zmniejszać głośność w trybie ciągłym. Maksymalny poziom głośności to 32.

7. KOREKTOR/POWTARZANIE

- Naciśnij krótko, aby przełączyć tryby korektora: FLAT/CLASS/JAZZ/ROCK/POP.
- Tryb USB: Naciśnij i przytrzymaj, aby przełączać między funkcjami powtarzania: REP-1/REP-DIR/REP-ALL/RANDOM.
- Tryb CD: Naciśnij i przytrzymaj, aby przełączać między funkcjami powtarzania: REP-1/REP-ALL/RANDOM.

8.ODTWARZANIE/WSTRZYMANIE/POTWIERDZANIE

- Tryb FM: Naciśnij i przytrzymaj przez dwie sekundy, aby automatycznie przeszukać pasmo FM.
- Tryb CD/USB/BT: Pierwsze krótkie naciśnięcie powoduje wstrzymanie odtwarzania, a ponowne krótkie naciśnięcie — wznowienie.
- Tryb AUX: Ten przycisk nie ma funkcji.

9.GNIAZDO NA SŁUCHAWKI

10.PORT USB

- Naciśnij przycisk trybu, aby wybrać tryb USB i podłączyć nośnik pamięci USB.

11.Wejście zasilania AC

- Użyj wejścia zasilania AC do połączenia urządzenia ze źródłem zasilania AC.

Uwaga: wszystkie produkty mogą zostać zmienione bez uprzedzenia.
Zastrzegamy sobie prawo do błędów i pomyłek w tym podręczniku.

WSZELKIE PRAWA ZASTRZEŻONE. COPYRIGHT DENVER A/S



denver. eu



Sprzęt elektryczny i elektroniczny zawiera materiały, elementy oraz substancje, które mogą być niebezpieczne dla zdrowia i środowiska, jeśli materiał odpadowy (wyrzucony sprzęt elektryczny, elektroniczny) nie są właściwie potraktowane.

Sprzęt elektryczny i elektroniczny i baterie oznaczone są przekreślonym symbolem śmietnika, patrz wyżej. Ten symbol oznacza, że sprzęt elektryczny i elektroniczny nie powinien być wyrzucany z innymi odpadami domowymi, ale powinien być usuwany oddzielnie.

Wszystkie miasta mają ustalone miejsca zbiórki sprzętu elektrycznego i elektronicznego, gdzie można go bezpłatnie oddać w stacjach recyklingu i innych miejscach zbiórki lub zlecić jego odbiór z gospodarstw domowych. Dodatkowe informacje dostępne są w urzędzie odpowiedzialnym za usuwanie odpadów.

Inter Sales A/S niniejszym oświadcza, że typ urządzenia TDB-10 jest zgodny z dyrektywą 2014/53/EU. Pełny tekst deklaracji zgodności UE jest dostępny pod następującym adresem internetowym: denver.eu. Kliknij IKONĘ wyszukiwania na górze strony. Należy wprowadzić numer modelu: TDB-10. Następnie należy wyświetlić stronę produktu. Dyrektywa dotycząca sprzętu radiowego powinna znajdować się w sekcji plików do pobrania.

Zakres częstotliwości pracy: FM:87.5-108MHz DAB: 174.928-239.200MHz
Maks. moc wyjściowa:8W

Denver A/S

Omega 5A, Soeften

DK-8382 Hinnerup

Dania

facebook.com/denver.eu

Estéreo portátil con CD TDB-10



MANUAL DE INSTRUCCIONES

ES

Alimentación de CA

Conecte el cable extraíble CA en una toma CA estándar (100-240V~ 50/60Hz)

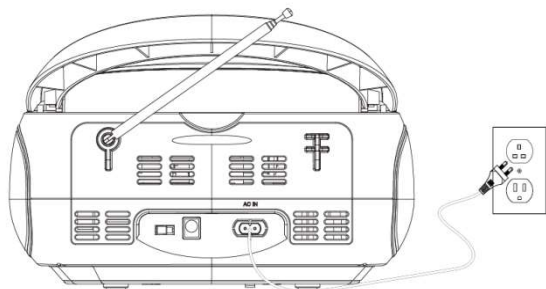

Funcionamiento con pilas

Requiere pilas 4 C, no incluidas.

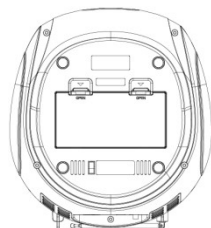
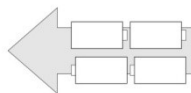
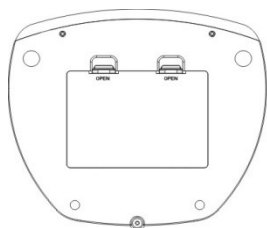

Escuchar radio FM

1. Ajuste la función al modo FM pulsando el botón **FUN** .

- *Extienda la antena FM para mejorar la recepción de radio FM.*

2. Pulse brevemente el botón **ANTERIOR** o **SIGUIENTE** para sintonizar la emisora anterior o siguiente disponible.

3. Mantenga pulsado el botón **ANTERIOR** o **SIGUIENTE** para buscar automáticamente la emisora de radio anterior o siguiente.

4. Mantenga pulsado el botón **REPRODUCCIÓN/PAUSA** para buscar automáticamente y guardar las emisoras de radio automáticamente. Se pueden almacenar hasta 30 emisoras de radio.

Radio DAB

1. Ajuste la función al modo DAB pulsando el botón **FUN** .

2. Mantenga pulsado el botón **REPRODUCCIÓN/PAUSA** para buscar automáticamente y guardar emisoras de radio DAB.

3. Pulse brevemente el botón **ANTERIOR/SIGUIENTE** para resaltar una subemisora y pulse el botón **ENTER** para seleccionarla.

4. Pulse brevemente el botón **INFO** para mostrar los detalles de la emisora.

Función BT

1. Pulse el botón **FUN** para seleccionar el modo BT.

2. Acceda a la configuración de sus dispositivos Bluetooth y empareje el dispositivo a la unidad. Nombre BT :TDB-10.

3. Posteriormente, puede operar la unidad mediante las teclas en el panel frontal.

Ubicación de los controles

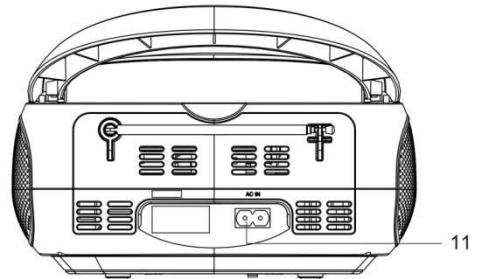
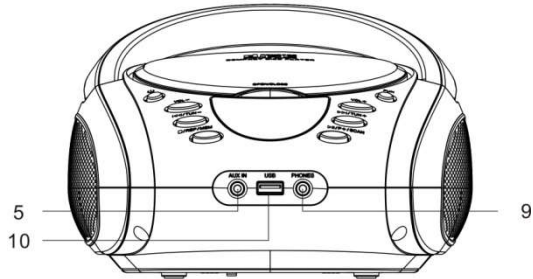
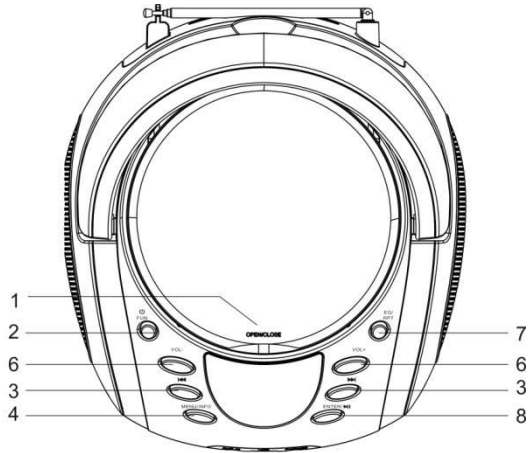

1.ABRIR/CERRAR

2.ENCENDIDO/DIVERSIÓN

- Modo en espera: Púlselo brevemente para encender la radio; manténgalo pulsado para apagar la radio. De forma predeterminada la radio se enciende en modo DAB.
- Púlselo brevemente para cambiar a los modos DAB/FM/CD/USB/AUX/BT.

3.ANTERIOR/SIGUIENTE

- En modo FM: Púlselo brevemente para buscar hacia arriba o hacia abajo por las frecuencias de radio. Manténgalo pulsado para buscar hacia arriba o hacia abajo por las frecuencias de FM.
- Modo CD/USB: Púlselo brevemente para saltar al título anterior o siguiente; manténgalo pulsado para rebobinar rápidamente o avanzar rápidamente por el título actual.
- Modo BT: pulse la tecla ANTERIOR/SIGUIENTE para seleccionar música.
- Modo AUXILIAR: Esta tecla no tiene función.

4.MENÚ/INFORMACIÓN

- Púlselo brevemente para mostrar información; manténgalo pulsado para mostrar el menú.

5.Entrada auxiliar

- Use la entrada auxiliar para conectar una fuente de audio externa (reproductor MP3) a la unidad.

6.VOL+/VOL-

- Púlselo brevemente para aumentar o disminuir el volumen paso a paso; manténgalo pulsado para aumentar o disminuir el volumen de forma continuada. El nivel de volumen máximo es de 32.

7.EQ/RPT

- Púlselo brevemente para moverse por los modos del EQ FLAT/CLASS/JAZZ/ROCK/POP.
- Modo USB: Manténgalo pulsado para moverse por las función de repetición REPETIR – 1/REPETIR – DIR/REPETIR – TODO/ALEATORIO.
- Modo CD: Manténgalo pulsado para moverse por las función de repetición REPETIR – 1/REPETIR – TODO/ALEATORIO.

8.REPRODUCCIÓN/PAUSA/ENTRAR

- Modo FM: Manténgalo pulsado durante 2 segundos para buscar automáticamente las frecuencias FM.
- Modo CD/USB/BT: Primero, púlselo brevemente para hacer una pausa en la reproducción; posteriormente, vuélvalo a pulsar brevemente para continuar la reproducción.
- Modo AUXILIAR: La Tecla no tiene función.

9.TOMA DE AURICULARES

10.PUERTO USB

- Pulse el botón Mode para seleccionar el modo USB y conecte un medio de almacenamiento USB.

11.Entrada de alimentación CA

- Use la entrada de alimentación CA para conectar la unidad a una fuente de alimentación CA.

Aviso: - Todos los productos pueden estar sujetos a cambios técnicos sin previo aviso. Además, nos reservamos el derecho de corregir errores y omisiones en el manual.

TODOS LOS DERECHOS RESERVADOS, COPYRIGHT DENVER A/S



denver. eu



Los equipos eléctricos y electrónicos contienen materiales, componentes y sustancias que pueden ser nocivas para su salud y el medioambiente si no se maneja correctamente el material de desecho (equipo eléctrico y electrónico desechado).

Los equipos eléctricos y electrónicos aparecen marcados con un símbolo de cubo de basura tachado; véase arriba. Este símbolo significa que los equipos eléctricos y electrónicos no deben eliminarse con el resto de residuos domésticos, sino que deben eliminarse de forma separada.

Todas las ciudades disponen de puntos de recogida establecidos, donde bien se puede enviar los equipos eléctricos y electrónicos de forma gratuita en las

estaciones de reciclaje u otros puntos de reciclaje, o que se le recojan de sus domicilios. Puede obtener información adicional en el departamento técnico de su ciudad.

Por la presente, Inter Sales A/S declara que el tipo de equipo radioeléctrico tipo TDB-10 es conforme con la Directiva 2014/53/EU. El texto completo de la declaración de conformidad de la UE está disponible en la siguiente dirección de Internet: denver.eu y posteriormente busque el ICONO situado en la línea superior de la página. Escriba el número de modelo: TDB-10. Ahora entre en la página del producto y la directiva RED se encuentra bajo descargas/otras descargas.

Rango de funcionamiento del alcance de frecuencia:

Potencia de salida máxima:

Denver A/S

Omega 5A, Soeften

DK-8382 Hinnerup

Dinamarca

[facebook.com/denver.eu](https://www.facebook.com/denver.eu)

Rádio portátil para CD TDB-10



MANUAL DE INSTRUÇÕES

PT

Alimentação AC

Ligar o cabo CA amovível a uma tomada CA normal (100-240 V~50/60 Hz)

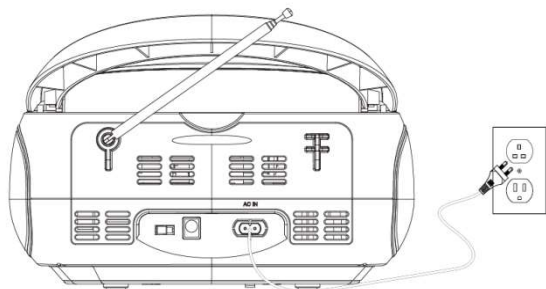

Potência da Bateria

Necessita de 4 pilhas C, não incluídas.

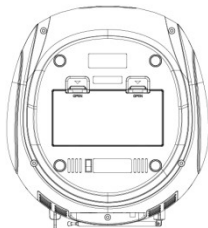
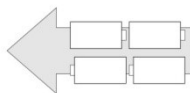
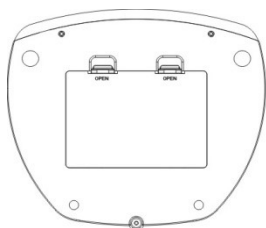

Ouvir o Rádio FM

1. Ajuste a função para o modo de FM premindo o **botão FUN**.

- *Estique a antena FM para melhorar a recepção de rádio FM.*

2. Efetue uma pressão breve no botão **ANT** ou **SEG** para sintonizar a estação anterior ou seguinte disponível.

3. Efetue uma pressão demorada no botão **ANT** ou **SEG** para procurar automaticamente a estação de rádio anterior ou seguinte.

4. Efetue uma pressão demorada no botão **REPRODUZIR/PAUSA** para procurar automaticamente e guardar estações de rádio. Podem ser guardadas até 30 estações de rádio.

Rádio DAB

1. Ajuste a função para o modo de DAB premindo o **botão FUN**.

2. Efetue uma pressão demorada no botão **REPRODUZIR/PAUSA** para procurar automaticamente e guardar estações de rádio DAB.

3. Efetue uma pressão breve no botão **ANT/SEG** para destacar uma estação secundária e prima o botão **ENTER** para selecionar.

4. Efetue uma pressão breve no botão **INFO** para apresentar os detalhes da estação.

Função BT

1. Premir o botão **FUN** para selecionar o modo BT.

2. Aceder à definição Bluetooth dos seus dispositivos e emparelhar o seu dispositivo com o aparelho. Nome da BT: TDB-10.

3. Depois pode operar o aparelho com as teclas que se encontram no painel frontal.

Localização dos Controlos

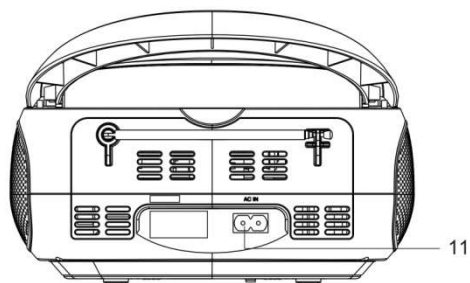
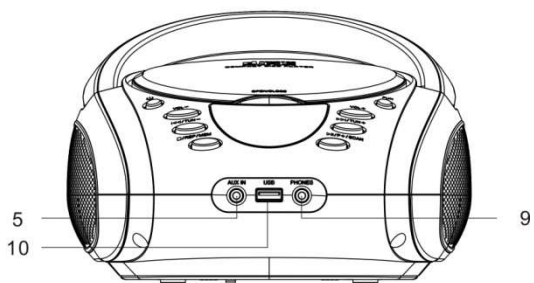
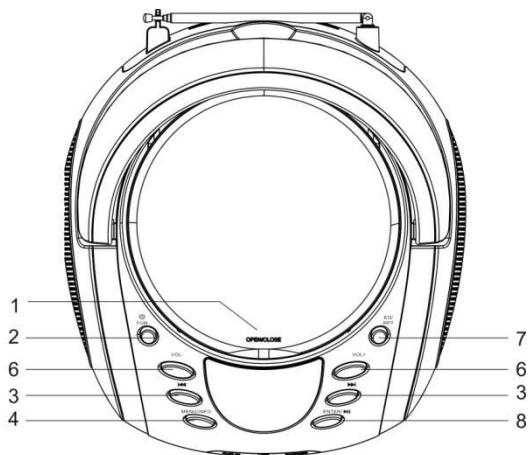

1.ABRIR/FECHAR

2.ALIMENTAÇÃO/FUN

- Modo de espera: pressão breve para ligar o rádio; pressão demorada para desligar o rádio. Por predefinição, o rádio liga no modo DAB.
- Premir brevemente para alternar entre os modos DAB/FM/CD/USB/AUX/BT.

3.ANT/SEG

- No modo FM: pressão breve para pesquisar as frequências de rádio anteriores ou seguintes. Pressão demorada para pesquisar as frequências FM anteriores ou seguintes.
- Modo de CD/USB: pressão breve para ir para o título anterior ou seguinte; pressão demorada para retroceder rápido e avançar rápido no título em reprodução.
- Modo BT: premir a tecla ANT/SEG para selecionar música.
- Modo AUX: estes botões não possuem função.

4.MENU/INFO

- Pressão breve para apresentar informações; pressão demorada para apresentar o menu.

5.Aux-in

- Usar a entrada auxiliar para ligar uma fonte de áudio externa (Leitor MP3) à unidade.

6.VOL +/VOL -

- Pressão breve para aumentar ou diminuir o volume passo a passo; pressão demorada para aumentar ou diminuir o volume de forma contínua. O nível de volume máximo é 32.

7.EQ/RPT

- pressão breve para percorrer os modos de EQ
FLAT/CLÁSSICO/JAZZ/ROCK/POP.
- Modo USB: pressão demorada para percorrer as funções de repetição
REP-1/REP-DIR/REP-ALL/ALEATÓRIO.
- Modo CD: pressão demorada para percorrer as funções de repetição
REP-1/REP-ALL/ALEATÓRIO.

8.REPRODUZIR/PAUSA/ENTRAR

- Modo FM: pressão demorada durante 2 segundos para procurar automaticamente as frequências de FM.
- Modo CD/USB/BT: Primeiro, pressão breve para interromper a reprodução e, em seguida, nova pressão breve para continuar a reprodução.
- Modo AUX: o botão não possui função.

9.SAÍDA PARA AURICULARES

10.PORTA USB

- Premir o botão Mode para selecionar o modo de USB e ligar a um meio de armazenamento USB.

11.Potência de entrada de CA

- Usar a entrada de energia CA para ligar a unidade a uma fonte de alimentação CA.

Ter em atenção - Todos os produtos estão sujeitos a alteração sem aviso prévio.
Aceitamos com reserva erros e omissões no manual.

TODOS OS DIREITOS RESERVADOS, COPYRIGHT DENVER A/S



denver. eu



O equipamento elétrico e eletrónico contém materiais, componentes e substâncias que podem ser perigosas para a sua saúde e para o ambiente, se o material usado (equipamentos elétricos e eletrónicos eliminados) não for processado corretamente.

O equipamento elétrico e eletrónico está marcado com um caixote do lixo com um X, como mostrado acima. Este símbolo significa que o equipamento elétrico e eletrónico não deve ser eliminado em conjunto com outros resíduos domésticos, mas deve ser eliminado separadamente.

Todas as cidades têm pontos de recolha instalados, nos quais o equipamento elétrico e eletrónico tanto pode ser submetido sem custos a estações de reciclagem e outros locais de recolha, como ser recolhido na própria residência.

O departamento técnico da sua cidade disponibiliza informações adicionais em relação a isto.

Pelo presente, a Inter Sales A/S declara que o tipo de equipamento de rádio TDB-10 está em conformidade com a Diretiva 2014/53UE. O texto integral da declaração de conformidade UE está disponível no seguinte endereço de Internet: denver.eu e, em seguida, clicar no ÍCONE de pesquisa na linha superior do sítio web. Escrever o número do modelo: TDB-10. Agora, entrar na página do produto e a diretiva relativa aos equipamentos de rádio encontra-se em transferências/outras transferências.

Alcance da frequência de funcionamento: FM:87.5-108MHz

DAB: 174.928-239.200MHz

Potência de saída máxima: 8W

Denver A/S

Omega 5A, Soeften

DK-8382 Hinnerup

Dinamarca

facebook.com/denver.eu

CD-bergsprängare TDB-10



BRUKSANVISNING

SE

Nätström

Anslut den borttagbar nätsladden till ett vanligt vägguttag (100–240 VAC, 50/60 Hz)

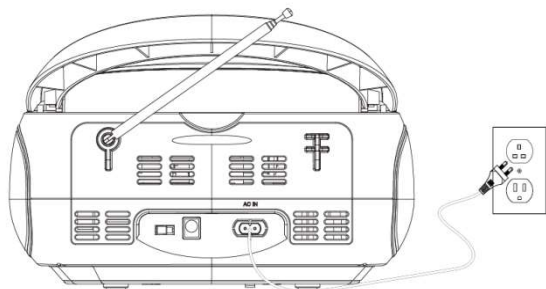

Batteridrift

Kräver 4 C-batterier, medföljer inte.

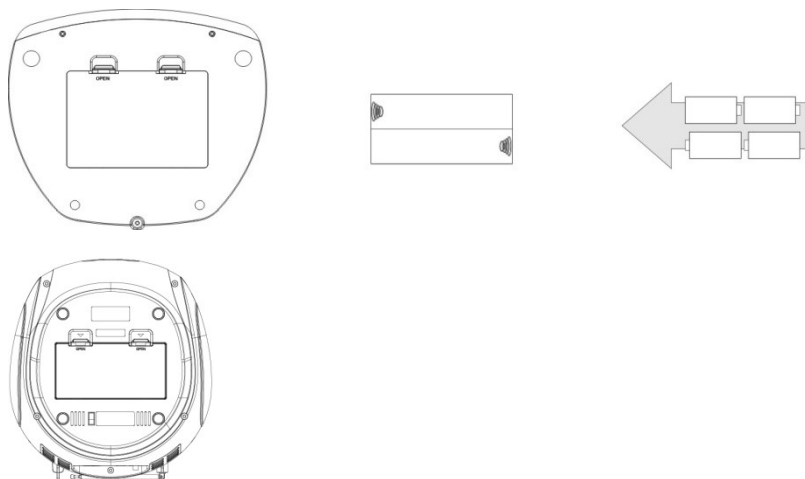

Lyssna på FM radio

1. Justera funktionen till FM-läge genom att trycka på **knappen FUN**.

- *Förläng FM-antennen för att förbättra FM-mottagningen.*

2. Tryck kort på knappen **FÖREG** eller **NÄSTA** för att ställa in föregående eller nästa tillgängliga radiostation.

3. Tryck på och håll knappen **FÖREG** eller **NÄSTA** nedtryckt för att automatiskt söka efter föregående eller nästa radiostation.

4. Tryck på och håll knappen **SPELA UPP/PAUSA** nedtryckt för att automatiskt söka efter och spara radiostationer. Upp till 30 radiostationer kan sparas.

DAB-radio

1. Justera funktionen till DAB-läge genom att trycka på **knappen FUN**.

2. Tryck på och håll knappen **SPELA UPP/PAUSA** nedtryckt för att automatiskt söka efter och spara DAB-radiostationer.

3. Tryck kort på knappen **FÖREG/NÄSTA** för att markera en understation och tryck på knappen **ENTER** för att välja.

4. Tryck kort på knappen **INFO** för att visa stationsinformation.

Bluetooth-funktion

1. Tryck på FUN för att välja Bluetooth-läge.

2. Öppna inställningarna för Bluetooth på din enhet och sammankoppla din enhet med apparaten. Bluetooth-namn: TDB-10.

3. Du kan sedan hantera apparaten via knapparna på frontpanelen.

Kontrollernas placering

