



TURNTABLE WITH STEREO RADIO/
PLADESPILLER MED STEREO RADIO/ PLATENSPELER MET STEREO RADIO/
LEVYSOITIN JA STEREO RADIO/ TOURNE-DISQUE AVEC RADIO STÉRÉO/
PLATTENSPIELER MIT STEREO RADIO/ GIRADISCHI CON RADIO STEREO/
GRAMOFON Z RADIEM STEREO/ GIRA-DISCOS COM RÁDIO ESTÉREO/
TOCADISCOS CON RADIO ESTÉREO/ SKIVSPELARE MED STEREO RADIO/
PLATESPILLER MED STEREO RADIO

VPR-190MK2



INSTRUCTION MANUAL/ BRUGERVEJLEDNING/ GEBRUIKSHANDLEIDING/
KÄYTTÖOPAS/ GUIDE D'UTILISATION/ BEDIENUNGSANLEITUNG/
MANUALE D'USO/ INSTRUKCJA OBSŁUGI/ MANUAL DO UTILIZADOR/
MANUAL DE USUARIO/ ANVÄNDARMANUAL/ BRUKSANVISNING

ALLE RETTIGHETER FORBEHOLDES, OPPHAVSRETT DENVER A/S





www.denver.eu

facebook.com/denver.eu

TURVALLISUUSTIEDOT

Lue turvallisuusohjeet huolellisesti ennen tuotteen ensimmäistä käyttökertaa ja säilytä ohjeet myöhempiä tarpeita varten.



TULIPALON TAI SÄHKÖISKUN VÄLTÄMISEKSI ÄLÄ KÄYTÄ TÄTÄ PISTOKETTA JATKOJOHDON TAI MUUN PISTORASIAN KANSSA, ELLEI PISTOKKEEN PIIKKEJÄ VOI TYÖNTÄÄ TÄYSIN SISÄÄN NIIN, ETTEI NIITÄ JÄÄ PALJAAKSI. TULIPALON TAI SÄHKÖISKUN VAARA, ÄLÄ ALTISTA LAITETTA SATEELLE TAI KOSTEUDELLE.

 <p>Tasasivuisen kolmion sisällä olevan nuolikärkisen salaman tarkoituksena on varoittaa käyttäjää laitteen sisällä olevasta eristämättömästä vaarallisesta jännitteestä, joka voi olla riittävän suuruinen aiheuttamaan sähköiskun ihmiselle.</p>	<p>HUOMIO</p> <p>SÄHKÖISKUN VAARA ÄLÄ AVAA.</p> <p>HUOMIO: SÄHKÖISKUVAARAN VÄHENTÄMISEKSI. ÄLÄ POISTA KANTTA (TAI TAUSTALEVYÄ) EI KÄYTTÄJÄN HUOLLETTAVIA OSIA SISÄLLÄ. JÄTÄ HUOLTO AMMATTITAITOISELLE HUOLTOASENTAJALLE.</p>	 <p>Tasasivuisen kolmion sisällä oleva huutomerkin kuva tarkoittaa, että laitteen mukana toimitetuissa ohjeissa on tärkeitä käyttö- ja kunnossapito-ohjeita (huolto).</p>
---	---	--

1. Tämä tuote ei ole lelu. Pidä se poissa lasten ulottuvilta.
2. Pidä laite poissa lasten ja lemmikkieläinten ulottuvilta, jotta vältät niiden pureskelun ja nielemisen.
3. Tuotteen käyttö- ja varastointilämpötila on 0 celsiusasteen ja 40 celsiusasteen välillä. Tämän lämpötila-alueen alittaminen tai ylittäminen voi vaikuttaa toimintaan.
4. Älä koskaan avaa tuotetta: laitteen sisällä voi olla osia, joissa on hengenvaarallinen jännite.
5. Vain pätevät henkilöt saavat korjata tai huoltaa laitetta.
6. Huomaa, että kaukosäätimen valmiustilapainike siirtää laitteen vain valmiustilaan.
7. Pistoketta käytetään laitteen irti kytkemiseen, ja irtikytkemislaitteen tulee olla helposti käytettävissä. Varmista, että pistorasian ympärillä on vapaata tilaa helpon käytettävyyden takaamiseksi.
8. Älä altista lämmölle, vedelle, kosteudelle, suoralle auringonpaisteelle!
9. Puhdista vain kuivalla liinalla.
10. Älä tuki tuuletusaukkoja. Asenna näiden ohjeiden mukaan.
11. Älä sijoita laitetta lähelle lämmönlähteitä kuten lämpöpattereita, lämmittimiä, liesiä tai muita laitteita (vahvistimet mukaan lukien), jotka tuottavat lämpöä.
12. Suojaa virtajohtoa päällä kävelemiseltä tai puristumiselta, varsinkin pistokkeiden ja pistorasioiden läheisyydessä ja kohdassa, jossa se kytkeytyy laitteeseen.
13. Käytä vain tämän tuotteen mukana toimitettuja lisävarusteita.
14. Irrota laite sähköverkosta ukonilman aikana tai kun sitä ei käytetä pitkään aikaan.
15. Nuolipäinen salama kolmiossa varoittaa käyttäjää siitä, että laitteen sisällä on vaarallinen, eristämätön jännite. Jännite voi olla niin suuri, että se aiheuttaa sähköiskun vaaran. Vähentääksesi sähköiskun vaaraa, älä poista kantta (tai taustaa) koska laitteen sisällä ei ole käyttäjän huollettavia osia. Anna laitteen huolto pätevän henkilön tehtäväksi.

VAROITUS

TULIPALON TAI SÄHKÖISKUN VÄLTÄMISEKSI ÄLÄ KÄYTÄ TÄTÄ PISTOKETTA JATKOJOHDON TAI MUUN PISTORASIAN KANSSA, ELLEI PISTOKKEEN PIIKKEJÄ VOI TYÖNTÄÄ TÄYSIN SISÄÄN NIIN, ETTEI NIITÄ JÄÄ PALJAAKSI. TULIPALON TAI SÄHKÖISKUN VAARA, ÄLÄ ALTISTA LAITETTA SATEELLE TAI KOSTEUEDELLE.

 <p>Nuolipäinen salama kolmiossa varoittaa käyttäjää siitä, että laitteen sisällä on vaarallinen, eristämätön jännite. Jännite voi olla niin suuri, että se aiheuttaa sähköiskun vaaran.</p>	<p>HUOMIO SÄHKÖISKUN VAARA ÄLÄ AVAA.</p> <p>HUOMIO: PIENENNÄ SÄHKÖISKUN VAARAA OLEMALLA AVAAMATTA LAITTEEN KOTELOA (TAI TAKAKANTTA). KOTELON SISÄLLÄ EI OLE KÄYTTÄJÄN HUOLLETTAVIA OSIA. JÄTÄ HUOLTO AMMATTITAITOISELLE HUOLTOASENTAJALLE.</p>	 <p>Tasasivuisen kolmion sisällä oleva huutomerkkin kuva tarkoittaa, että laitteen mukana toimitetuissa ohjeissa on tärkeitä käyttö- ja kunnossapito-ohjeita (huolto).</p>
---	---	---

TÄRKEITÄ TURVALLISUUSOHJEITA

1. Lue nämä ohjeet
2. Säilytä nämä ohjeet
3. Huomioi kaikki varoitukset.
4. Noudata kaikkia ohjeita.
5. Älä käytä tätä laitetta veden läheisyydessä.
6. Puhdista vain kuivalla liinalla.
7. Älä tuki tuuletusaukkoja. Asenna näiden ohjeiden mukaan.
8. Älä sijoita laitetta lähelle lämmönlähteitä kuten lämpöpattereita, lämmittimiä, liesiä tai muita laitteita (vahvistimet mukaan lukien), jotka tuottavat lämpöä.
9. Suojaa virtajohtoa päällä kävelemiseltä tai puristumiselta, varsinkin pistokkeiden ja pistorasioiden läheisyydessä ja kohdassa, jossa se kytkeytyy laitteeseen.
10. Käytä ainoastaan valmistajan määrittämiä lisävarusteita/lisälaitteita.
11. Irrota laite sähköverkosta ukonilman aikana tai kun sitä ei käytetä pitkään aikaan.
12. Anna kaikki huoltotehtävät koulutetulle huoltohenkilöstölle. Laite on huollettava, mikäli se on rikkoutunut jollakin tavalla, kuten sen virtajohto tai pistoke on vioittunut, sen päälle on kaatunut nesteitä tai sen sisälle on pudonnut esineitä, laite on altistunut sateelle tai kosteudelle, se ei toimi normaalisti tai se on pudonnut.
13. Laitetta ei saa altistaa tippuvalle tai roiskuvalle vedelle, eikä sen päälle saa asettaa nesteillä täytettyjä esineitä, esimerkiksi kukkamaljakoita.
14. Älä ylikuormita pistorasiaa. Käytä virtalähdettä vain siten kuin on ilmoitettu.

SÄÄTIMIEN SIJAINTI

- 1) Pölysuoja
- 2) Virran merkkivalo
- 3) Toimintokytin
- 4) 3,5 mm Aux In -liitäntä
- 5) Vasen kaiutin
- 6) Viritysnuppi
- 7) Oikea kaiutin
- 8) Virta päälle-pois päältä /
Äänenvoimakkuuden säätönuppi
- 9) FM-stereon merkkivalo
- 10) FM-taajuuden osoitin ja LED-merkkivalo
- 11) 45 rpm:n levyn sovitin
- 12) Levylautasen nopeudenvalitsin
- 13) Automaattisen pysäytyksen kytkin
- 14) Äänivarren teline/pidin
- 15) Linjalähtöliitännät (V/O)
- 16) FM-lanka-antenni
- 17) Vaihtovirtajohto

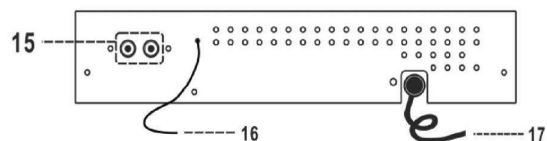
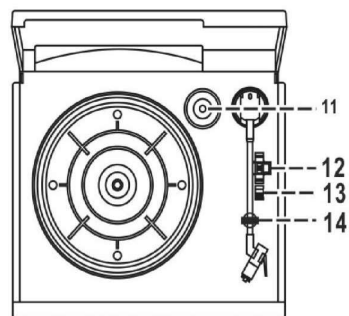
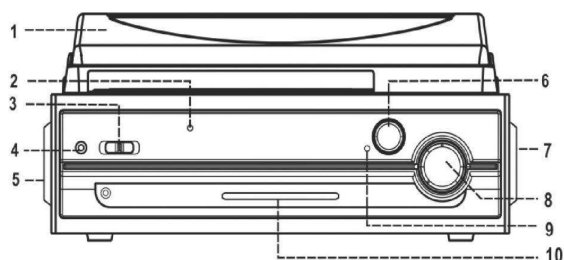

LIITÄNTÄ

1. Liitä virtajohto vaihtovirtapistorasiaan.
2. Kytke laite päälle POWER/VOL-nupista (9), virran merkkivalo (3) syttyy. Järjestelmä on nyt valmis toistamaan musiikkia. Katso tämä käyttöoppaan Käyttö-osiosta lisäohjeita.

KÄYTTÖ

RADION KUUNTELEMINEN

MANUAALINEN VIRITTÄMINEN

1. Kytke laite päälle POWER/VOL-nupista (9) ja siirrä toimintokytkin (4) VIRITIN-asentoon.
2. Käännä TUNING-nuppia (7) radioaseman virittämiseksi. FM-taajuuden osoitin (11) ilmaisee nykyisen FM-taajuuden.
3. Muuta äänenvoimakkuutta käyttämällä POWER/VOL-nuppia (9).

STEREOLEVYSOITTIMEN KÄYTTÖ

Ennen ensimmäistä käyttökertaa:

- Poista neulasuojus.
- Varmista ennen käyttöä, että äänivarren lukitus on vapautettu, ja se liikkuu vapaasti pidikkeestä pois. Lukitse äänivarsi uudelleen, kun se ei ole käytössä.

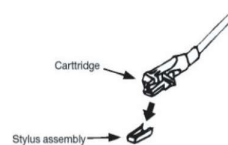

	FI
	Äänirasia
	Neula

1. Siirrä toimintokytkin (4) PHONO-asentoon.
2. Nosta levysoittimen pölysuoja.
3. Aseta levy levylautaselle. Käytä 45 rpm:n levyn sovitinta (12), jos soitat 45 rpm:n levyjä.
4. Aseta nopeuden valitsin (13) oikeaan kohtaan soitettavasta levystä riippuen.
5. Nosta äänivarsi pidikkeestä (15) ja siirrä se hitaasti levyn päälle. Levylautanen alkaa pyöriä.
6. Laske äänivarsi levyllä siihen kohtaan, mitä haluat soittaa.
7. Muuta äänenvoimakkuutta käyttämällä POWER/VOL-nuppia (9).
8. Kun äänivarsi on päässyt levyn loppuun, soitto loppuu automaattisesti.
9. Voit lopettaa soiton myös manuaalisesti nostamalla äänivarren levyn päältä ja palauttamalla sen pidikkeeseen.

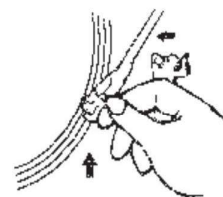

HUOMAUTUS: Joissakin levytyypeissä voi olla automaattinen pysäytysalue, joka ei vastaa esiasetettuja rajoja, jolloin levysoitin pysähtyy ennen viimeisen kappaleen loppumista. Tässä tapauksessa aseta automaattisen pysäytyksen kytkin "POIS PÄÄLTÄ"-asentoon. Silloin levy soitetaan loppuun, mutta se ei pysähdy automaattisesti. Sinun täytyy nostaa äänivarsi manuaalisesti ja asettaa se takaisin pidikkeeseen ja kytkeä sitten virta pois päältä, jotta levylautanen lakkaa pyörimästä.

AUX-IN-LIITÄNTÄ

Voit kuunnella ulkoista äänilaitetta tämän laitteen kautta.

Yhdistä laitteen AUX-IN-liitäntä (5) ulkoisen laitteen, kuten CD-/MP3-soittimen, äänilähtöön 3,5 mm äänikaapelilla (ei ole mukana).

1. Siirrä toimintokytkin (4) AUX-asentoon.
2. Käynnistä toisto ulkoisesta äänilaitteesta.
3. Muuta äänenvoimakkuutta käyttämällä VIRTA/ÄÄNENVOIMAKKUUS-nuppia (9).

LINJALÄHTÖLIITÄNTÄ

Voit lähettää ääntä tästä laitteesta ulkoiseen äänijärjestelmään.

Yhdistä tämän laitteen LINJALÄHTÖ-liitäntä (16) ulkoisen laitteen, kuten Hi-Fi-/vahvistinjärjestelmän, äänen tuloliitäntään RCA-kaapelilla (ei ole mukana).

Huomautus: POWER/VOL-nuppi (9) ei toimi äänenvoimakkuuden säädössä, kun LINJALÄHTÖ-toiminto on käytössä.

Ota huomioon – kaikkia tuotteita voidaan muuttaa ilman erillistä ilmoitusta. Emme vastaa käyttöoppaan virheistä tai puutteista.

KAIKKI OIKEUDET PIDÄTETÄÄN, TEKIJÄNOIKEUS DENVER A/S



www.denver.eu



Sähkö- ja elektroniikkalaitteet sisältävät materiaaleja, komponentteja ja aineita, jotka voivat olla vahingollisia terveydelle ja ympäristölle, jos jättemateriaalia (pois heitettävät sähkö- ja elektroniikkalaitteet) ei käsitellä asianmukaisesti.

Sähkö- ja elektroniikkalaitteet on merkitty yläpuolella olevalla rastitun jätteen symbolilla. Symboli kertoo, ettei sähkö- ja elektroniikkalaitteita tai paristoja saa hävittää kotitalousjätteen mukana vaan ne on hävitettävä erikseen.

Kaikissa kaupungeissa on keräilypisteitä, joihin vanhat sähkö- ja elektroniikkalaitteet voidaan toimittaa maksutta edelleen toimitettaviksi kierrätysasemille ja muihin keräilypisteisiin tai niille voidaan järjestää keräily kodeista. Lisätietoja saat kuntasi tekniseltä osastolta.

DENVER A/S vakuuttaa, että radiolaitetyyppi VPR-190 on direktiivin 2014/53/EU mukainen. EU-vaatimustenmukaisuusvakuutuksen täysimittainen teksti on saatavilla seuraavassa osoitteessa: Mene osoitteeseen: www.denver-electronics.com ja napsauta hakukuvaketta verkkosivuston yläreunassa. Kirjoita mallinumero: [VPR-190MK2](#). Siirry nyt tuotesivulle, RED-direktiivi näkyy latausten/muiden latausten alla

Käyttötaajuusalue: 88 – 108 MHz

Maks. lähtöteho: 8W

DENVER A/S

Omega 5A, Soeften

DK-8382 Hinnerup

Tanska

www.facebook.com/denver.eu

Contact

Nordics

Headquarter
DENVER A/S
Omega 5A, Soeften DK-
8382 Hinnerup Denmark

Phone: +45 86 22 51 00 (Push
“ 2” for support)

E-Mail
For technical questions,
please write to: support@denver.eu

For all other questions please
write to: intersales@denver.eu

Benelux/France

INTER SALES BENELUX B.
V.Barwoutswaarder 13C+D
3449 HE Woerden
The Netherlands

Phone: +31 348 420 029

E-Mail: support-nl@denver.eu

Spain/Portugal

INTER SALES SPAIN S.A
C/ Moscú, 1 Pol.Ind.Mas de Tous
46185 La Pobla de Vallbona
Valencia (Spain)

Spain
Phone: +34 960 046 883
Mail: serviciotecnico.denver@denver.eu

Portugal:
Phone: +35 1255 240 294
E-Mail: denver.service@satfiel.com

Germany

Inter Sales GmbH Service
Gutenbergstrasse 1
94036 Passau

Phone: +49 851 379 369 40

E-Mail
service-germany@denver.eu

Fairfixx GmbH
Repair and service
Rudolf-Diesel-Str. 3 TOR 2
53859 Niederkassel

(for TV, E-Mobility/Hoverboards/
Balanceboards, Smartphones & Tablets)

Tel.: +49 851 379 369 69
E-Mail: denver@fairfixx.de

Austria

Lurf Premium Service GmbH
Deutschstrasse 1
1230 Wien

Phone: +43 1 904 3085
E-Mail: denver@lurfservice.at

If your country is not listed above,
please write an email to
support@denver.eu



DENVER A/S
Omega 5A,
SoeftenDK-
8382
Hinnerup
Denmark
denver.eu