

CLASSICAL TURNTABLE WITH DAB/FM RADIO, CASSETTE PLAYER & USB/SD SLOT

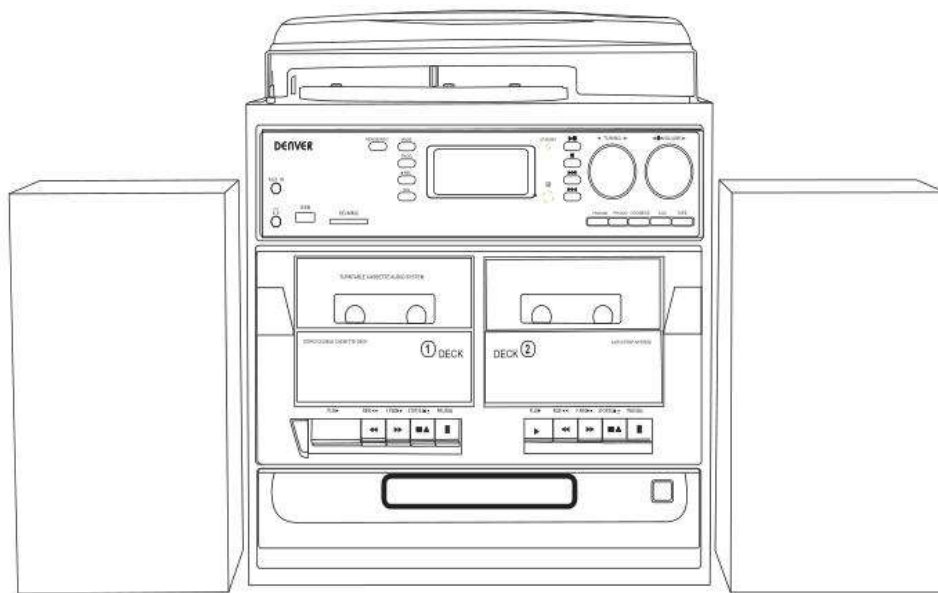

MRD-166 music centre with dual
external speakers

Operating and Instruction Manual

Veiligheidsinformatie

Lees de veiligheidsinstructies zorgvuldig door voordat u het product voor de eerste keer gebruikt en bewaar de instructies voor toekomstig gebruik.

1. Dit product is geen speelgoed. Houd het buiten bereik van kinderen.
2. Houd het product buiten het bereik van kinderen en huisdieren om kauwen en inslikken te voorkomen.
3. De bedrijfs- en opslagtemperatuur van het product is van 0 °C tot 40 °C. Een te lage of te hoge temperatuur kan de werking beïnvloeden.
4. Open het product nooit. Elektrische onderdelen aan de binnenkant aanraken kan elektrische schokken veroorzaken. Reparaties of onderhoud mogen alleen worden uitgevoerd door gekwalificeerd personeel.
5. Niet blootstellen aan warmte, water, vocht of direct zonlicht!
6. Bescherm uw oren tegen te een te hoog geluidsniveau. Een hoog geluidsniveau kan uw oren beschadigen en kan leiden tot gehoorverlies.
7. Het apparaat is niet waterdicht. Als er water of vreemde voorwerpen het apparaat binnendringen, kan dit leiden tot brand of een elektrische schok. Stop onmiddellijk het gebruik. als er water of een vreemd voorwerp het apparaat binnendringt.
8. Gebruik geen niet-originele accessoires samen met het apparaat, aangezien dit de werking van het apparaat kan verstoren.

LOCATIE VAN BEDIENING EN INDICATORS

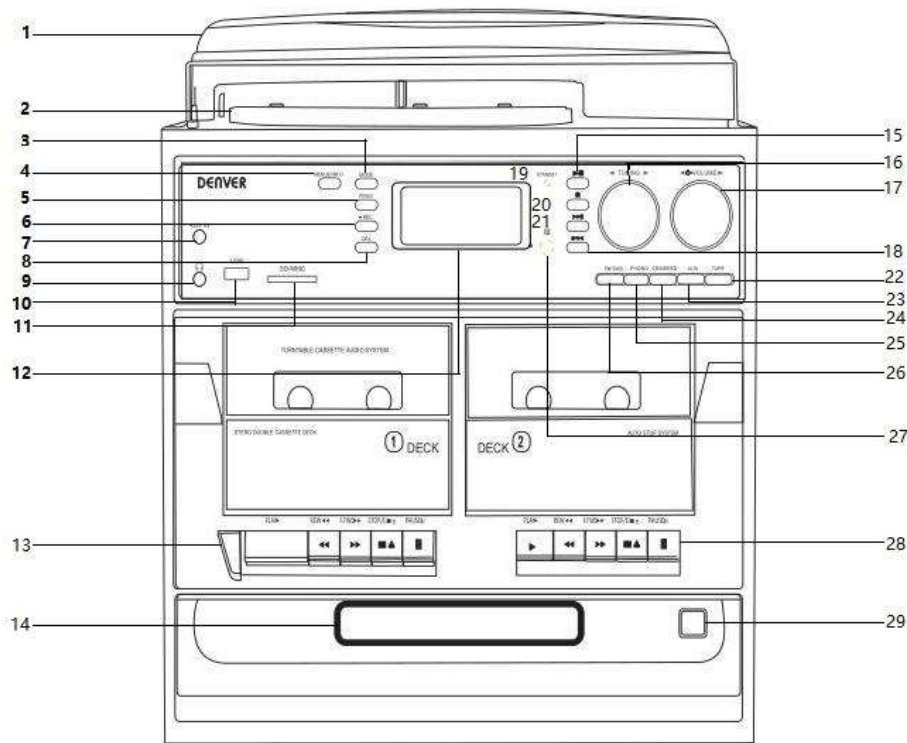

- | | | | |
|----|---------------------------------|----|--|
| 1 | Stofkap | 13 | Toets DECK 1 |
| 2 | Platenspeler | 14 | Deurklepje schijf |
| 3 | Modus-toets (EQ) | 15 | Toets Afspelen/Pauzeren |
| 4 | Toets Menu/Info | 16 | FM-afstemtoets |
| 5 | Programmatoets | 17 | Schakelaar AAN/UIT/Volume |
| 6 | Opnametoets | 18 | Toets overslaan omhoog |
| 7 | AUX-ingang | 19 | Stand-by/aan-uitlampje (naast display) |
| 8 | Verwijderstoets | 20 | Stoptoets (naast display) |
| 9 | 3,5 mm hoofdtelefoonaansluiting | 21 | Toets overslaan omlaag (naast display) |
| 10 | USB-aansluiting | 22 | Cassettetoets |
| 11 | SD/MMC-aansluiting | 23 | Aux-toets |
| 12 | Lcd-scherm | | |

- 24 Toets CD/USB/SD
- 25 Toets platenspeler
- 26 FM/DAB-toets

- 27 Ontvanger van de afstandsbediening
- 28 Toets Deck 2
- 29 Toets CD openen/sluiten

PLATENSPELER

- 30 Adapter 45-toeren
- 31 Liftmechanisme
- 32 Automatische stopschakelaar
- 33 Toonarmvergrendeling
- 34 Snelheidsschakelaar (33/45/78 toeren)
- 35 Toonarm

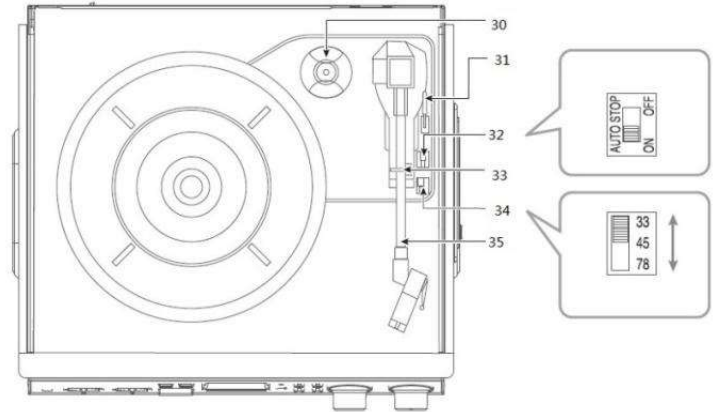

ACHTERPANEEL

- 36 Scharnier stofkap
- 37 Lijn uit R/L
- 38 Luidsprekeraansluiting R/L
- 39 FM-draadantenne
- 40 Netsnoer

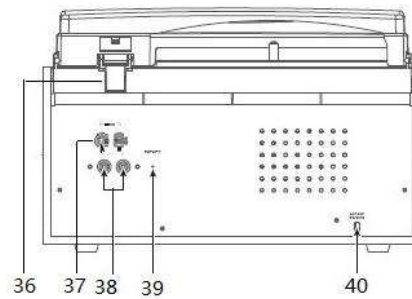

AFSTANDSBEDIE

NING

- 41 Stroomvoorziening
- 42 Geluid dempen
- 43 Toets overslaan omlaag
- 44 Afspelen/pauzeren
- 45 Toets overslaan omhoog
- 46 EQ
- 47 volume verlagen
- 48 Platenspeler
- 49 volume verhogen
- 50 FM/DAB+
- 51 CD/USB/SD
- 52 Aux-in
- 53 Cassette
- 54 Menu
- 55 Prog
- 56 Afstemmen/map omhoog
- 57 Afstemmen/map omlaag

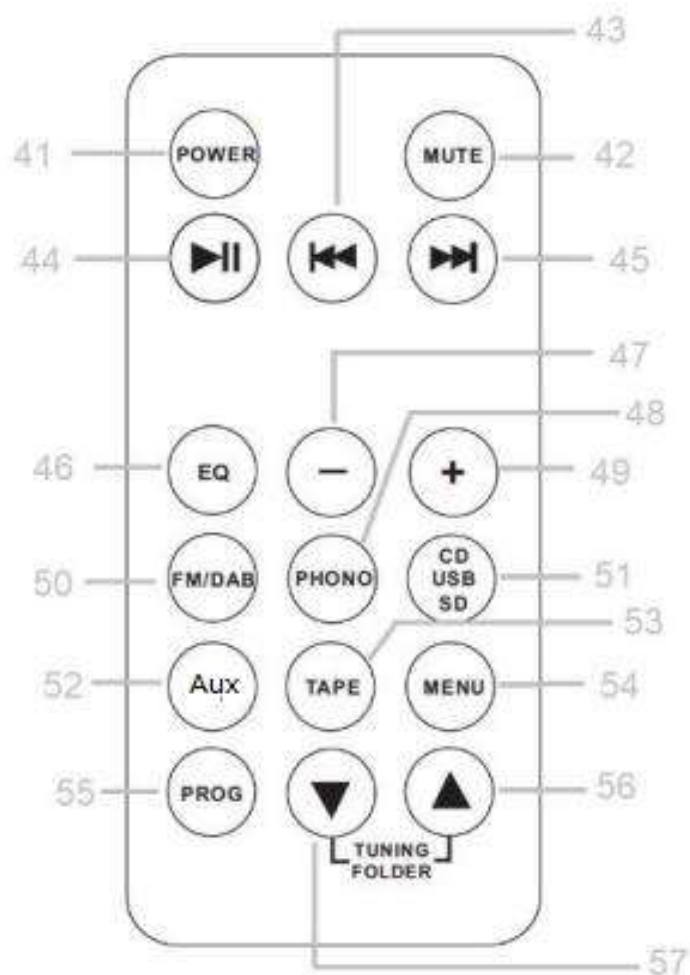

GEBRUIKSAANWIJZING

DAB-radio

Druk op de toets FM/DAB om de DAB-modus te kiezen

Als het systeem voor de eerste keer wordt ingeschakeld, gaat het automatisch naar de DAB-modus en voert het een automatische





zoekfunctie uit. Tijdens het zoeken toont het display “Scanning...” samen met een schuifbalk die de voortgang van het zoeken aangeeft en het aantal stations dat tot dusver zijn gevonden. Nadat het zoeken is voltooid, zal de radio het eerste alfanumeriek gevonden station selecteren. U kunt nu op de toets “PROG” drukken om de gevonden stations te bekijken, daarna op de toets  drukken om het station van uw keuze te selecteren.

Bediening platenspeler

1. Druk op de toets volume/AAN/UIT om het apparaat aan te zetten.
2. Gebruik de functietoets om de modus PLATENSPELER te selecteren.

OPMERKING: Als uw plaat stopt voordat het laatste nummer is afgelopen, zet dan de automatische stoptoets op OFF. Uw plaat zal nu tot het einde afspelen, maar u moet het draaien van de platenspeler handmatig stoppen. (Zet de toonarm met de hand terug op zijn plaats en als de platenspeler nog draait, schakel vervolgens het apparaat uit met de volumetoets. Zet vervolgens de automatische stoptoets weer op ON.)

Codering

1. Zet de functietoets op de modus PLATENSPELER, CD, AUX of Cassette.
2. opnametoets ( REC) om het geheugenapparaat te lezen, vervolgens knippert het USB- of SD-pictogram op het LCD-display. Als de functietoets in de modus PHONO, AUX of Cassette staat, druk dan tweemaal op de opnametoets ( REC) om het geheugenapparaat te lezen, vervolgens knippert het USB- of SD-pictogram op het LCD-display.
3. Druk op de toets overslaan omhoog  of de toets overslaan omlaag  om de gewenste modus (USB of SD) voor codering/opname te selecteren en druk vervolgens nogmaals op

de opnametoets ● om te bevestigen.

(U kunt deze stap overslaan als alleen een USB-stick of een SD/MMC-kaart is geplaatst.)

4. Het systeem start na een paar seconden in de modus coderen/opnemen.
5. Start het afspelen van de muziek die u wilt coderen/opnemen.
6. Druk op de stoptoets ■ om het coderen/opnemen te beëindigen. Het display toont "AFGESPEELD" en keert terug naar de PLATENSPELER-modus.

OPMERKING:

- De opnamesnelheid is 1:1. De opnametijd wordt bepaald door hoe lang het duurt voordat de muziek tot het einde is afgespeeld.
- Het opnameformaat is vooraf ingesteld op de mp3-bitsnelheid van 128 Kbps.

Bediening CD & Cassette

1. Druk op de toets VOLUME om het apparaat aan te zetten.
2. Kies de modus die u wilt gebruiken (CD of cassette)
3. Start het afspelen van de muziek

De USB-poort en SD-kaartsleuf

Afspelen van muziek in

MP3/WMA-formaat via USB-apparaat of geheugenkaart

Het systeem kan alle mp3/wma-bestanden decoderen en afspelen die zijn opgeslagen op het geheugenmedium dat is aangesloten op de USB-poort of de SD/MMC-kaartsleuf.

1. Druk op de toets VOLUME om het apparaat aan te zetten.
2. Zet de functieschakelaar op de modus CD/USB/SD. (Als u zowel een USB-apparaat als een geheugenkaart hebt geplaatst, druk dan op dezelfde toets om te schakelen tussen de modus CD/USB en SD.) Het systeem begint het opslagmedium automatisch te lezen na de modusselectie en toont het totale aantal mappen en mp3-/wma-bestanden.
3. Het systeem start vervolgens automatisch de audioweergave vanaf het media-opslagapparaat (USB of SD-kaart).

Gebruiken van de Aux-ingang

1. Druk op de toets VOLUME om het apparaat aan te zetten.
2. Gebruik de functietoets om de AUX-modus te selecteren en sluit vervolgens het externe audioapparaat (zoals een CD-speler) aan op de AUX IN-aansluiting aan de voorkant van het apparaat. Het audiosignaal van het externe audioapparaat zal nu afspelen via het systeem.

Opmerking - Alle producten zijn onderworpen aan wijzigingen zonder enige aankondiging. Fouten en omissies in de gebruiksaanwijzing voorbehouden.

ALLE RECHTEN VOORBEHOUDEN, AUTEURSRECHT DENVER A/S



www.denver.eu

CE



Elektrische en elektronische apparatuur bevat materialen, componenten en stoffen die schadelijk kunnen zijn voor uw gezondheid en het milieu, als de afvalproducten (afgedankte elektrische en elektronische apparatuur) niet correct worden verwerkt.

Elektrische en elektronische apparatuur is gemarkeerd met het doorgekruiste vuilnisbaksymbool, zoals hierboven afgebeeld. Dit symbool betekent dat elektrische en elektronische apparatuur niet mag worden afgevoerd met ander huishoudelijk afval, maar afzonderlijk moet worden afgevoerd.

Alle plaatsen hebben specifieke inzamelpunten, waar elektrische of elektronische apparatuur kosteloos kan worden ingeleverd bij

recyclestations of andere inzamellocaties. In bepaalde gevallen kan het afval ook aan huis worden opgehaald. Aanvullende informatie kan worden verkregen bij de technische afdeling van uw gemeente.

Hierbij verklaar ik, DENVER A/S, dat het type radioapparatuur MRD-166 conform is met Richtlijn 2014/53/EU. De volledige tekst van de EU-conformiteitsverklaring kan worden geraadpleegd op het volgende internetadres: www.denver.eu en klik vervolgens op het zoekpictogram op de bovenste regel van de website. Type het modelnummer: MRD-166. Ga nu naar de productpagina en de RED-richtlijn is te vinden onder downloads/andere downloads..

Bedrijfsfrequentiebereik: FM:87.5-108MHz DAB:168-240MHz

Maximaal uitgangsvermogen: 2*2W

DENVER A/S

Omega 5A, Soefte

DK-8382 Hinnerup

Denemarken

www.facebook.com/denver.eu

Contact

Nordics

Headquarter
DENVER A/S
Omega 5A, Soeften DK-8382
Hinnerup Denmark

Phone: +45 86 22 51 00
(Push "2" for support)

E-Mail
For technical questions,
please write to:
support@denver.eu

For all other questions
please write to:
intersales@denver.eu

Benelux/France

Denver BENELUX B.V.
Barwoutswaarder 13C+D
3449 HE Woerden
The Netherlands

Phone: +31 348 420 029

E-Mail: support-nl@denver.eu

Spain/Portugal

Denver AS SPAIN S.A
C/ Moscú, 1 Pol.Ind.Mas de Tous
46185 La Pobla de Vallbona
Valencia (Spain)

Spain
Phone: +34 960 046 883
Mail: serviciotecnico.denver@denver.eu

Portugal:
Phone: +35 1255 240 294
E-Mail: denver.service@satfiel.com

Germany

Denver Germany GmbH Service
Gutenbergstrasse 1
94036 Passau

Phone: +49 851 379 369 40

E-Mail
service-germany@denver.eu

Fairfixx GmbH
Repair and service
Rudolf-Diesel-Str. 3 TOR 253859
Niederkassel

(for TV, E-Mobility/Hoverboards/
Balanceboards, Smartphones &
Tablets)

Tel.: +49 851 379 369 69

E-Mail: denver@fairfixx.de

Austria

Lurf Premium Service GmbH
Deutschstrasse 1
1230 Wien

Phone: +43 1 904 3085

E-Mail: denver@lurfservice.at

If your country is not listed above,
please write an email to
support@denver.eu



DENVER A/S
Omega 5A,
SoeftenDK-8382
Hinnerup
Denmark
denver.eu