

# CLASSICAL TURNTABLE WITH DAB/FM RADIO, CASSETTE PLAYER & USB/SD SLOT

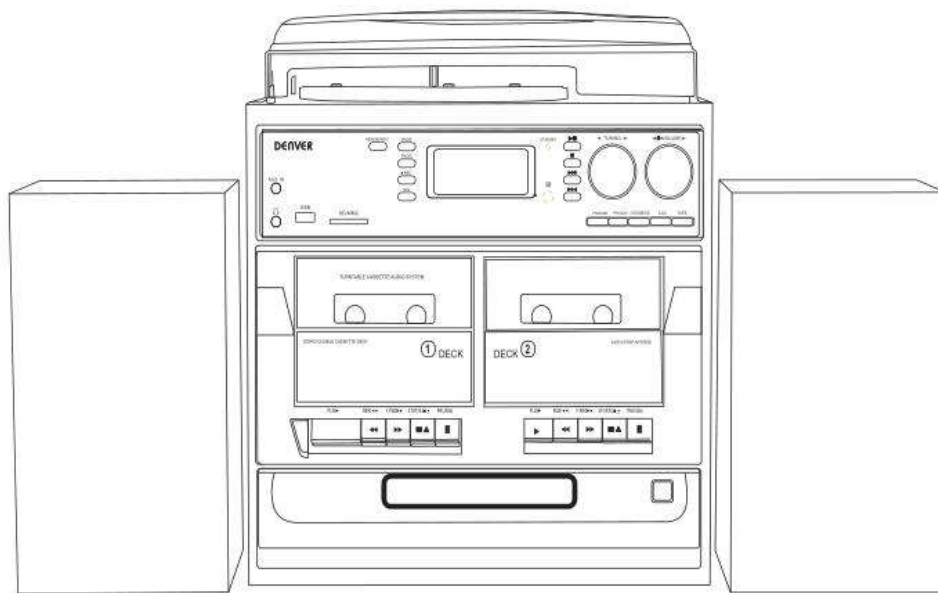

MRD-166 music centre with dual  
external speakers

Operating and Instruction Manual

# Turvallisuustiedot

Lue turvallisuusohjeet huolellisesti ennen tuotteen ensimmäistä käyttökertaa ja säilytä ohjeet myöhempiä tarpeita varten.

1. Tämä tuote ei ole lelu. Pidä se poissa lasten ulottuvilta.
2. Pidä laite poissa lasten ja lemmikkieläinten ulottuvilta, jotta vältät niiden pureskelun ja nielemisen.
3. Tuotteen käyttö- ja varastointilämpötila on 0 celsiusasteen ja 40 celsiusasteen välillä. Tämän lämpötila-alueen alittaminen tai ylittäminen voi vaikuttaa toimintaan.
4. Älä koskaan avaa tuotetta. Sisällä olevien sähköosien koskettaminen voi aiheuttaa sähköiskun. Vain pätevät henkilöt saavat korjata tai huoltaa laitetta.
5. Älä altista lämmölle, vedelle, kosteudelle, suoralle auringonpaisteelle!
6. Suojaa korvasi kovalta äänenvoimakkuudelta. Kova äänenvoimakkuus voi vahingoittaa korvasi ja vaarana on kuulonmenetys.
7. Laite ei ole vedenpitävä. Jos laitteeseen pääsee vettä tai vieraita esineitä, seurauksena voi olla tulipalo tai sähköisku. Jos laitteeseen pääsee vettä tai vieraita esineitä, lopeta käyttö välittömästi.
8. Älä käytä muita kuin alkuperäisiä lisävarusteita tuotteen kanssa, koska muutoin tuote voi toimia epänormaalisti.

# SÄÄTIMIEN JA MERKKIVALOJEN SIJAINNIT

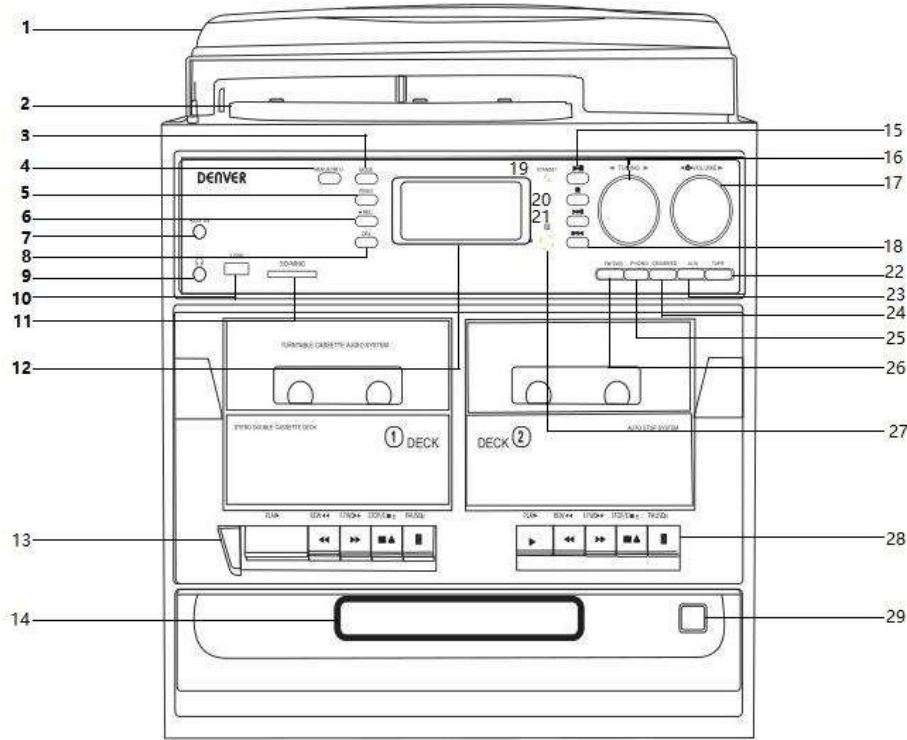

- |    |                        |    |   |
|----|------------------------|----|---|
| 1  | Pölysuojus             | 14 | Levyalustan luukku                                  |
| 2  | Levysoitin             | 15 | Toisto-/taukopainike                                |
| 3  | Tila (EQ) -painike     | 16 | FM-viritysnappi                                     |
| 4  | Valikko-/Info-painike  | 17 | Virtapainike/Äänenvoimakkuus                        |
| 5  | Ohjelmapainike         | 18 | Ohitus eteenpäin -painike                           |
| 6  | Tallennuspainike       | 19 | Valmiustilan/virran merkkivalo<br>(näytön vieressä) |
| 7  | Äänitulo               | 20 | Pysäytyspainike (näytön<br>vieressä)                |
| 8  | Poistopainike          | 21 | Ohitus taaksepäin -painike<br>(näytön vieressä)     |
| 9  | 3,5 mm kuulokeliitäntä | 22 | Nauhuripainike                                      |
| 10 | USB-liitäntä           | 23 | Aux-painike   |
| 11 | SD-/MMC-liitäntä       |    |   |
| 12 | LCD-näyttö             |    |   |
| 13 | LOKERO 1 -painikkeet   |    |   |

- 24 CD-/USB-/SD-painike
- 25 Levysoitinpainike
- 26 FM-/DAB-painike

- 27 Kaukosäätimen vastaanotin
- 28 LOKERO 2 -painikkeet
- 29 CD:n avaus-/sulkemispainike

## LEVYSOITIN

- 30 45 rpm-adapteri
- 31 Nostovipu
- 32 Automaattisen pysäytyksen säätö
- 33 Äänivarren lukitus
- 34 Nopeuden valitsin (33/45/78 rpm)
- 35 Äänivarsi

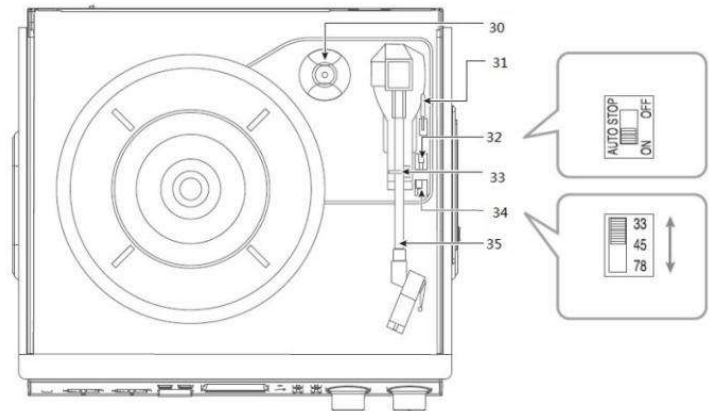

## TAKAPANEELI

- 36 Pölysuojuksen sarana
- 37 Linjaulostulo R/L
- 38 Kaiutinliitännät R/L
- 39 FM-lanka-antenni
- 40 Vaihtovirtajohto

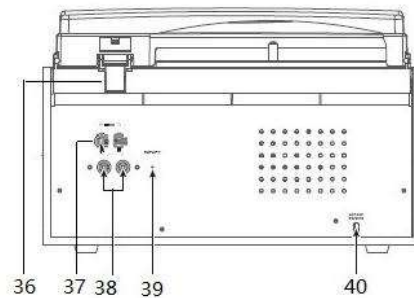

# KAUKO-OHJAIN

- 41 Virta
- 42 Mykistys
- 43 Ohitus taaksepäin -painike
- 44 Toisto/tauko
- 45 Ohitus eteenpäin -painike
- 46 Taajuuskorjain
- 47 äänenvoimakkuus  
pienemmälle
- 48 Levysoitin
- 49 äänenvoimakkuus  
suuremmalle
- 50 FM/DAB+
- 51 CD/USB/SD
- 52 Aux-tulo
- 53 Nauhuri
- 54 Valikko
- 55 Ohjelma
- 56 Viritys/kansio eteenpäin
- 57 Viritys/kansio taaksepäin

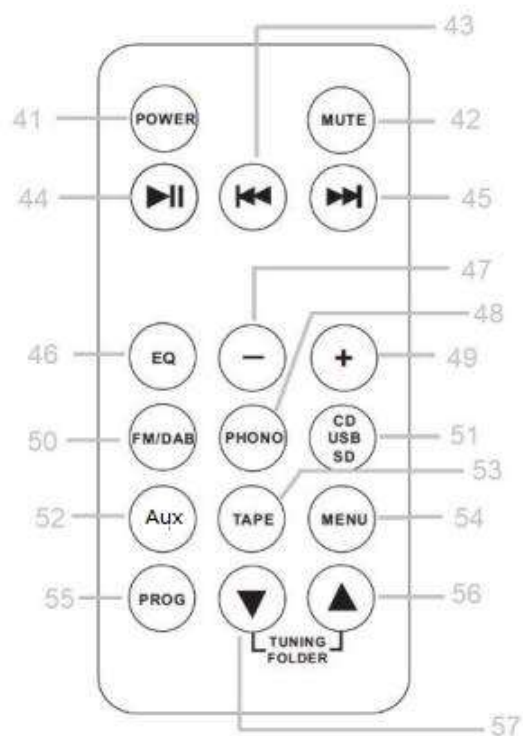

# KÄYTTÖOHJEET

## DAB-radio

Valitse DAB-tila painamalla FM-/DAB-painiketta

Jos järjestelmä kytketään päälle ensimmäistä kertaa, se siirtyy automaattisesti DAB-tilaan ja suorittaa automaattisen



skannaustoiminnon. Skannauksen aikana näytössä näkyy ”Skannataan...” sekä liukupalkki, joka osoittaa skannauksen etenemisen sekä siihen mennessä löydettyjen asemien määrän. Kun skannaus on valmis, radio valitsee aakkosjärjestyksessä ensimmäisen löydetyn aseman. Voit nyt painaa ”PROG”-painiketta tarkastellaksesi löytyneitä asemia, valitse sen jälkeen haluamasi asema painamalla  -painiketta.

## Levysoittimen toiminta

1. Kytke laite päälle painamalla äänenvoimakkuus-/virtapainiketta.
2. Käytä toiminnon valitsinta ja valitse LEVYSOITIN-tila.

**HUOMAUTUS:** Jos levy pysähtyy ennen viimeisen kappaleen loppumista, aseta automaattisen pysäytyksen asetukseksi POIS. Levy soitetaan nyt loppuun asti, mutta sinut täytyy pysäyttää levylautasen pyöriminen manuaalisesti. (Palauta äänivarsi sen pidikkeeseen. Jos levylautanen pyörii vielä, kytke laite pois päältä äänenvoimakkuusnupilla. Aset automaattisen pysäytyksen asetukseksi sitten PÄÄLLÄ.)

## Koodaus

1. Aseta toimintopainike LEVYSOITIN-, CD-, AUX- tai kasettitilaan.
2. Kun toimintopainike on CD-tilassa, paina tallenna ( REC ) -painiketta kerran muistilaitteen lukemiseksi, sitten USB- tai SD-kuvake vilkkuu LCD-näytöllä. Kun toimintopainike on PHONO-, AUX- tai kasettitilassa, paina tallenna ( REC ) -painiketta kahdesti lukemaan muistilaite, sitten USB- tai SD-kuvake vilkkuu LCD-näytöllä.
3. Painamalla ohitus eteenpäin  tai ohitus taaksepäin  -painiketta voit valita haluamasi tilan (USB tai SD) koodausta/tallennusta varten, vahvista valinta painamalla tallennus  REC -painiketta uudelleen.

(Voit ohittaa tämän vaiheen, jos vain USB-asema tai SD-/MMC-kortti on käytettävissä.)

4. Järjestelmä käynnistyy koodaus-/tallennustilassa muutaman sekunnin kuluttua.
5. Käynnistä musiikin toisto, jonka haluat koodata/tallentaa.
6. Lopeta koodaus/tallennus painamalla pysäytys ■-painiketta. Näytössä näkyy "VALMIS" ja palaat LEVYSOITIN-tilaan.

## HUOMAUTUS:

- Tallennusnopeus on 1:1. Tallennusaika määräytyy sen mukaan, kuinka kauan musiikin toistaminen loppuun kestää.
- Tallennusmuodoksi on esiasetettu MP3 bittinopeudella 128 kt/s.

## CD- ja kasettikäyttö

1. Kytke laite päälle painamalla ÄÄNENVOIMAKKUUS-painiketta.
2. Valitse tila, jota haluat käyttää (CD tai kasetti)
3. Käynnistä musiikin toisto

## USB-portti ja SD-korttipaikka

### Toista musiikkia MP3-/WMA-muodossa

### USB-laitteen tai muistikortin kautta

Järjestelmä pystyy dekodeamaan ja toistamaan kaikki MP3-/WMA-tiedostot, jotka on tallennettu USB-porttiin liitettyyn tallennusvälineeseen tai SD-/MMC-korttipaikkaan liitettyyn välineeseen.

1. Kytke laite päälle painamalla ÄÄNENVOIMAKKUUS-nuppia.
2. Aseta toimintovalitsin CD-/USB-/SD-tilaan. (Jos laitteessa on sekä

USB-laite että muistikortti asetettuna, vaihda CD-/USB- ja SD-tilan välillä painamalla samaa painiketta.) Järjestelmä alkaa lukea tallennusvälinettä automaattisesti tilan valitsemisen jälkeen ja näyttää kansioden ja MP3-/WMA-tiedostojen kokonaismäärän.

3. Järjestelmä alkaa sen jälkeen äänentoiston tallennusvälineestä (USB tai SD-kortti) automaattisesti.

## Äänitulo

1. Kytke laite päälle painamalla ÄÄNENVOIMAKKUUS-painiketta.
2. Käytä toimintovalitsinta ja valitse AUX-tila, yhdistä sitten ulkoinen äänilaite (kuten CD-soitin) AUX IN -liitäntään laitteen edessä. Ulkoisen äänilaitteen äänisignaali toistetaan nyt järjestelmän kautta.



Ota huomioon – kaikkia tuotteita voidaan muuttaa ilman erillistä ilmoitusta. Emme vastaa tämän käyttöoppaan virheistä tai puutteista.

KAIKKI OIKEUDET PIDÄTETÄÄN, COPYRIGHT DENVER A/S



Sähkö- ja elektroniikkalaitteet sisältävät materiaaleja, komponentteja ja aineita, jotka voivat olla vahingollisia terveydelle ja ympäristölle, jos jätemateriaalia (pois heitettävät sähkö- ja elektroniikkalaitteet) ei käsitellä asianmukaisesti.

Sähkö- ja elektroniikkalaitteet on merkitty yläpuolella näkyvällä rastitun jätteastian symbolilla. Symboli kertoo, ettei sähkö- ja elektroniikkalaitteita tai paristoja saa hävittää kotitalousjätteen mukana vaan ne on hävitettävä erikseen.

Kaikissa kaupungeissa on keräilypisteitä, joihin vanhat sähkö- ja elektroniikkalaitteet voidaan toimittaa maksutta edelleen toimitettaviksi kierrätysasemille ja muihin keräilypisteisiin tai niille voidaan järjestää keräily kodeista. Lisätietoja saat kuntasi tekniseltä osastolta.

DENVER A/S vakuuttaa, MRD-166 on direktiivin 2014/53/EU mukainen. EU-vaatimustenmukaisuusvakuutuksen täysimittainen teksti on saatavilla seuraavassa osoitteessa: [www.denver.eu](http://www.denver.eu), napsauta hakukuvaketta verkkosivuston yläreunassa. Kirjoita mallinumero: MRD-166. Siirry nyt tuotesivulle, RED-direktiivi näkyy latausten/muiden latausten alla.  
Käyttötaajuusalue: FM:87.5-108MHz DAB:168-240MHz  
Maks. lähtöteho: 2\*2W

DENVER A/S  
Omega 5A, Soeften  
DK-8382 Hinnerup  
Tanska  
[www.facebook.com/denver.eu](http://www.facebook.com/denver.eu)

# Contact

## Nordics

Headquarter

DENVER A/S

Omega 5A, SoeftenDK-8382

HinnerupDenmark

Phone: +45 86 22 51 00

(Push "2" for support)

E-Mail

For technical questions,

please write to:

support@denver.eu

For all other questions

please write to:

intersales@denver.eu

---

## Benelux/France

Denver BENELUX B.V.

Barwoutswaarder 13C+D

3449 HE Woerden

The Netherlands

Phone: +31 348 420 029

E-Mail: support-nl@denver.eu

---

## Spain/Portugal

Denver AS SPAIN S.A

C/ Moscú, 1 Pol.Ind.Mas de Tous

46185 La Pobla de Vallbona

Valencia (Spain)

Spain

Phone: +34 960 046 883

Mail: serviciotecnico.denver@denver.eu

Portugal:

Phone: +35 1255 240 294

E-Mail: denver.service@satfiel.com

## Germany

Denver Germany GmbH Service

Gutenbergstrasse 1

94036 Passau

Phone: +49 851 379 369 40

E-Mail

service-germany@denver.eu

Fairfixx GmbH

Repair and service

Rudolf-Diesel-Str. 3 TOR 253859

Niederkassel

(for TV, E-Mobility/Hoverboards/  
Balanceboards, Smartphones &  
Tablets)

Tel.: +49 851 379 369 69

E-Mail: denver@fairfixx.de

---

## Austria

Lurf Premium Service GmbH

Deutschstrasse 1

1230 Wien

Phone: +43 1 904 3085

E-Mail: denver@lurfservice.at

---

If your country is not listed above,  
please write an email to  
support@denver.eu



DENVER A/S

Omega 5A,

SoeftenDK-8382

Hinnerup

Denmark

denver.eu