

MANUAL DO UTILIZADOR

PFF-726BLACK

Antes de ligar, operar este produto ou de fazer o respetivo ajustamento, deve ler cuidadosamente e completamente este manual de instruções.

Se o manual do utilizador não estiver impresso no seu idioma local, então deve entrar no nosso sítio web para verificar se existe online relativamente ao modelo que possui. O endereço do sítio web é : denver.eu

PORTUGUÊS

Informação importante de segurança

ADVERTÊNCIA: Leia atentamente as instruções de segurança antes de utilizar o produto pela primeira vez e guarde-as para referência futura. Leia toda a informação de segurança em baixo antes de usar este Frameo.

1. Este produto não é um brinquedo. Mantenha-o afastado do alcance das crianças. Se for utilizado por crianças, certifique-se de que existe supervisão por um adulto.
2. Mantenha o produto afastado de animais de estimação.
3. Advertência: este Frameo contém uma bateria de lítio no interior, siga as advertências abaixo:



Não tentar abrir o Frameo! O dispositivo poderá conter partes com tensão letal.

Não expor a calor, água, humidade ou luz solar direta!

Carregar apenas com o adaptador original fornecido com este produto!

Não tentar substituir a bateria do Frameo - pode danificar a bateria, o que poderá causar um sobreaquecimento e lesão. A bateria de íões de lítio do Frameo deve ser substituída apenas por um técnico qualificado e deve ser reciclada ou eliminada separadamente do lixo doméstico. Não queimar a bateria.

As reparações ou manutenções apenas devem ser realizadas por pessoal qualificado.

4. Para reduzir o risco de incêndio ou choque elétrico, não expor esta aparelhagem à chuva ou humidade. A aparelhagem não deve ser exposta a pingos ou jatos de água e objetos contendo líquidos, tal como jarras não devem ser colocadas por cima da aparelhagem.
5. O adaptador de plug-in directo é utilizado como dispositivo de desligamento, pelo que o dispositivo de desligamento deverá ficar pronto a ser usado. Por isso, certifique-se de que existe espaço ao redor da tomada elétrica para um acesso facilitado.
6. A temperatura de funcionamento e de armazenamento é entre -10 graus Celsius e 40 graus Celsius. Abaixo e acima destas temperaturas poderá afetar a função.

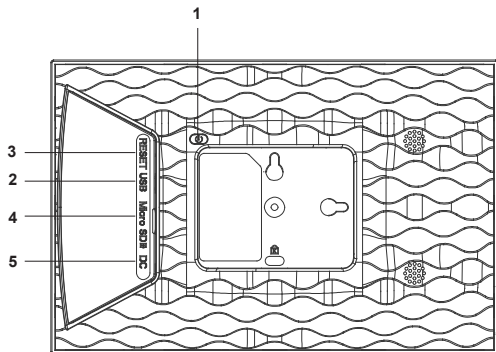

1. ALIMENTAÇÃO

Depois de ligar o adaptador de corrente, deve premir e manter premido o botão de alimentação durante aproximadamente 5 segundos (até o ecrã se ligar).

Quando estiver ligado, premir e manter premido o botão durante aproximadamente 3 segundos para aceder ao menu reiniciar ou desligar. Premir levemente no botão de alimentação ligará/desligará o ecrã (mas deixa a moldura na posição ligar)

2. USB

Ligar uma unidade de memória USB. A USB destina-se apenas para uso de reparação.

3. REINICIAR

Usar uma agulha ou um clip para reiniciar o aparelho.

4. Cartão micro SD

Carga máx. externa 32 GB, cartão de memória micro SD aqui.

5. CC

Ligar ao adaptador CC para ligar o dispositivo



frameo

Manual do Utilizador

Versão: 1.7 (2020-11-13)

Conteúdo

Introdução.	4
Aplicação Frameo.	4
Configuração rápida Frameo.	5
Começar a utilizar a Frameo.	6
Ligar como um novo amigo.	6
Navegar na sua Frameo.	7
Definições.	9
A minha moldura.	9
Gerir fotos.	10
Os meus amigos.	11
Apresentar.	11
Apresentação de diapositivos.	12
WiFi.	13
Notificações.	13
Backup e Restauro.	14
Ajuda.	15
Sobre.	16
Privacidade.	17
Suporte.	17
Garantia, Conformidade, Suporte e Informação de segurança.	17

Introdução

Parabéns pela sua nova moldura para fotografias Frameo!

Se for a primeira vez que utiliza a Frameo, comece por seguir a configuração rápida da Frameo ou siga o guia no ecrã quando o liga pela primeira vez.

Quando terminar a configuração da sua moldura Frameo, pode começar por a ligar aos seus amigos e familiares.

Aplicação Frameo

Para enviar fotografias para a sua moldura, utilize a aplicação Frameo para iOS ou Android.



Localize a aplicação Frameo através da leitura deste código:



Para Android:

Pesquise por "Frameo" na [Google Play](#).

Para iOS:

Pesquise por "Frameo" na [App Store](#).

Configuração rápida Frameo

No primeiro início da moldura, deve configurá-la.

- Selecione um idioma. Este será o idioma utilizado na Frameo.
- Ligue a sua moldura à Internet estabelecendo ligação a uma rede Wi-Fi.
- A Frameo poderá solicitar-lhe que atualize para a versão mais recente. *Se solicitado, recomendamos que atualize a sua moldura antes de continuar.*
- Insira o seu nome e o local onde colocou a moldura, por exemplo. "João Silva" e "Sala de estar", "Cozinha" ou "Escritório". Por último, defina o fuso horário se ainda não for o correto.

Começar a utilizar a Frameo

O próximo passo é ligar a Frameo com os seus amigos e familiares fornecendo-lhes um código da sua moldura.

Se quiser poder enviar fotografias para a moldura, comece por transferir a aplicação para iOS ou Android da [App Store](#) ou da [Google Play](#). Em seguida, utilize o código para estabelecer ligação entre a sua moldura e a aplicação como descrito abaixo.

Ligar como um novo amigo

Certifique-se de que o seu amigo transferiu e instalou a aplicação Frameo.

Clique no ícone para adicionar amigo na sua moldura . Será apresentado uma caixa de diálogo com um código de ligação, o qual é válido durante 12 horas.

Agora partilhe este código da forma que preferir, por exemplo, por SMS, E-Mail, IM, chamada telefónica, com o seu amigo.

Quando os seus amigos adicionarem o código nas suas aplicações Frameo, eles aparecerão automaticamente na sua moldura e poderão enviar-lhe fotografias.

Leia o capítulo [Alterar as opções para um amigo](#) para *permitir* que amigos ligados recuperem e partilhem o código de ligação através da aplicação de smartphone.



Navegar na sua Frameo

Deslize para a esquerda ou direita para navegar pelas suas fotografias.

Para aceder ao menu, toque uma vez no ecrã.

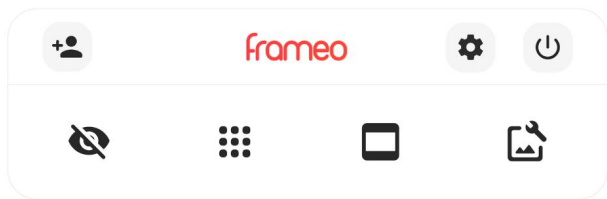

No menu verá as funcionalidades mais utilizadas.

Adicionar amigo

Isto irá gerar um código que poderá partilhar com os seus amigos e familiares para que se possam ligar e enviar fotografias para a sua moldura.

Definições

Abre as [Definições](#).

Menu Ligar/Desligar

Abre o menu de Energia.

Ocultar fotografia

Ocultar a fotografia atual. Isto significa que a fotografia deixará de ser apresentada na apresentação de diapositivos. Se necessário, a fotografia pode ser apresentada novamente através do menu de definições.

Galeria

Abre uma galeria que permite uma navegação simples e rápida pelas suas fotografias.

Ajustar à moldura/Encher a moldura

Isto altera a forma como é mostrada a fotografia.

A opção *Encher a moldura* é a predefinição. A fotografia é ajustada para que preencha todo o ecrã. Será centrada ao redor do selecionado como a parte mais importante. Veja a primeira imagem abaixo.

Ajustar à moldura irá apresentar toda a fotografia no ecrã. Veja a segunda imagem abaixo.

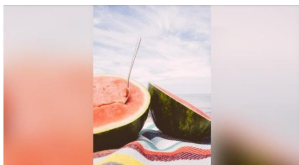
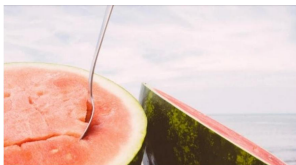



Ajustar fotografia



Permite ajustar a posição da fotografia no quadro para um ajuste ainda melhor. Aqui também pode usar o  para rodar a sua fotografia.

Interação com vídeos

Quando é apresentado um vídeo, são mostrados dois controlos adicionais. Um para reprodução/pausa do vídeo e outro para controlar o nível de volume para os sons do vídeo.





Prima em  para iniciar a reprodução de vídeo. Se premir em  irá pausar a reprodução do vídeo.

Prima  para abrir o controlo deslizante de volume. Use o controlo deslizante para ajustar o nível de volume dos sons do vídeo.

Premir  desativará o som do vídeo, e enquanto pressionar  ativará o som do vídeo.



Menu Ligar/Desligar

Toque no ícone de energia  para aceder ao menu de energia. Aqui pode desligar usando , reiniciar a sua moldura usando  ou introduza modo de dormir usando .



NB. Certifique-se de que utiliza sempre o botão para desligar no dispositivo ou no menu Ligar/Desligar para desligar a Frameo. Nunca desligar a alimentação quando a Frameo está a funcionar.

Definições

Através das definições, pode personalizar a sua moldura como precisar.

A minha moldura

Nome da moldura

Muda o nome da sua moldura. Este também é o nome que os amigos e familiares ligados verão na lista de molduras ligadas na aplicação para smartphone.

Localização da moldura

Muda a localização da sua moldura. Este é a localização apresentada na lista de molduras ligadas dos seus amigos e familiares, a qual pode ajudar a distinguir as molduras entre elas.

Definir idioma

Define o idioma utilizado na moldura.

Definir fuso horário

Define o fuso horário utilizado na moldura.

Ativar/Desativar o formato de 24 horas

Ativa e desativa o formato de 24 horas.

Gerir fotos

No menu para gerir fotos pode ver quantas fotografias se encontram na sua moldura e o armazenamento que utilizam. Também pode ver o espaço de armazenamento disponível no seu dispositivo para guardar novas fotografias.



Mostrar/ocultar fotos

Selecione as fotografias que quer ocultar tocando nas mesmas. As fotografias ocultadas NÃO serão eliminadas da sua moldura e poderá seleccioná-las para que sejam apresentadas novamente.

Utilize  para ocultar ou mostrar todas as fotografias.

Apagar fotos

Selecione as fotografias que quer eliminar permanentemente da moldura tocando na fotografia.

Utilize  para seleccionar ou desmarcar todas e  para eliminar permanentemente as fotografias seleccionadas.



Importar fotos

Permite-lhe importar fotografias a partir de um armazenamento externo (por exemplo, cartão microSD).

Antes de tentar importar fotografias, certifique-se de que tem um armazenamento externo (por exemplo, cartão microSD) inserido na sua moldura com as fotografias que pretende importar.

Comece por seleccionar as fotografias que quer importar para a sua moldura. Quando seleccionadas, toque no botão  para iniciar o processo de importação.

Utilize  para seleccionar ou desmarcar todas as fotografias no armazenamento externo (por exemplo, cartão microSD).

Utilize  para definir a ordem das fotografias antes de as importar e  para ordenar de forma ascendente/descendente.

De momento, não é possível adicionar uma legenda ou definir a parte mais importante da fotografia durante a utilização da função de importação. Uma alternativa a isto é adicionar-se à lista de amigos e enviar as fotografias através da aplicação.

Exportar fotografias

Permite-lhe exportar fotografias da moldura para um armazenamento externo (por exemplo, cartão microSD).

A função de exportação exportará todas as fotografias na moldura, bem como as imagens do perfil.

Os meus amigos

Esta lista contém todos os amigos ligados que podem enviar fotografias para a sua moldura.

Alterar as opções para um amigo

Clique no ícone de opções  para abrir o menu de opções dos amigos. Aqui, poderá permitir/remover permissão de partilha do código para a moldura por um amigo. Se esta opção estiver ativada, o amigo pode recuperar e partilhar o código para a moldura a partir da sua aplicação.

No menu de opções também pode eliminar um amigo, premindo o botão ELIMINAR AMIGO. Esta ação irá remover o amigo da lista e, ao mesmo tempo, remover a permissão para enviar fotografias para a moldura. Em seguida, será solicitado a confirmar a remoção e se pretende remover todas as fotografias recebidas deste amigo.

Adicionar pessoa

Para permitir que uma pessoa lhe envie fotografias, basta tocar no botão para adicionar amigo  e partilhar o código apresentado da forma que entender.

Apresentar

Nível de brilho

Ajuste o nível de brilho do ecrã.

Modo de suspensão

A Frameo oferece um modo de suspensão, que desliga o ecrã para reduzir o consumo energético. A predefinição está configurada para desligar o ecrã às 23h00 e voltar a ligar o ecrã às 07h00. Para alterar esta configuração, basta definir a hora de início/fim do modo de suspensão.

A suma moldura não está desligada nem em espera, por isso continuará a poder receber fotografias durante o modo de suspensão.

Apresentação de diapositivos

Temporizador

Defina o tempo que uma fotografia é apresentada antes de mostrar a fotografia seguinte.

Mostrar legenda

Define se mostra ou não as legendas que os seus amigos enviaram com a fotografia. Marque para apresentar as legendas. Desmarque para ocultar as legendas.

Encher a moldura

Define a predefinição de apresentação da fotografia na moldura. Marque para definir a predefinição para encher, adequando as fotografias ao ecrã do dispositivo consoante a parte mais importante da fotografia. Desmarque para preencher o ecrã do dispositivo com a fotografia, adicionando barras desfocadas nos lados ou em cima/baixo.

Ordem de exibição das fotos

Define a ordem na qual são apresentadas as fotografias na moldura.

- Por data: as fotografias são apresentadas da mais recente à mais antiga.
- Aleatório: as fotografias são colocadas e apresentadas numa ordem aleatória.

Reprodução automática

Ativa/desativa a reprodução automática dos vídeos na apresentação de diapositivos. Os vídeos podem ser reproduzidos manualmente, independentemente desta definição.

Reprodução de vídeo

Determina a forma como os vídeos serão reproduzidos quando está ativada a reprodução automática.

- Reprodução contínua de vídeos: O vídeo será reproduzido continuamente até terminar o temporizador da apresentação de diapositivos.
- Reproduzir uma vez: O vídeo irá reproduzir uma vez e apresentar a miniatura até o temporizador terminar.
- Reproduzir uma vez e continuar: O vídeo será reproduzido uma vez e continuará para a fotografia, ou vídeo, seguinte quando terminado.

Volume do vídeo

Ajuste o nível do volume para os sons dos vídeos nas molduras.

Wi-Fi

Defina a rede Wi-Fi à qual a moldura estabelece ligação. Se estiver a estabelecer ligação a uma rede com um portal cativo, o estado de Ligação indicará que é necessário o início de sessão por

Wi-Fi e apresentará . Toque nessa informação para abrir um ecrã de início de sessão onde pode introduzir as credenciais de acesso à rede.

Detalhes da rede Wi-Fi

Utilize  para mostrar os detalhes sobre a rede Wi-Fi ligada atualmente.

Repor Wi-Fi

Utilize  para eliminar todas as informações da rede Wi-Fi e reiniciar a sua moldura.

Notificações

Mostrar notificações

Ativa/desativa a apresentação de notificações na apresentação de diapositivos (por exemplo, quando recebe uma nova fotografia).

Volume da notificação

Ajusta o nível do volume para os sons de notificação.

Espaço de armazenamento

Ativa/desativa a apresentação de notificações quando o armazenamento da moldura é baixo.

Backup

Ativa/desativa a apresentação de notificações se o backup automático falhar.

Ligação de rede

Ativa/desativa a apresentação de notificações do estado de ligação da rede.

Novas fotografias

Ativa/desativa a apresentação de notificações de receção de novas fotografias.

Novos amigos

Ativa/desativa a apresentação de notificações quando são adicionados novos amigos.

Actualização de software

Ativa/desativa a apresentação de notificações quando é instalada uma nova actualização de software.

Informações de funcionalidades

Ativa/desativa a apresentação de notificações quando são adicionadas novas fantásticas funcionalidades.

Backup e Restauro

Criar cópia de segurança no armazenamento externo (por exemplo, cartão microSD)

Toque para efetuar um backup das suas fotografias, dos amigos e das definições. Também é apresentada aqui a hora e data do último backup efetuado com sucesso.

Qualquer backup existente no armazenamento externo será substituído!

Backup automático

Se marcado, a sua moldura irá efetuar um backup dentro de 30 horas após a receção de novas fotografias ou as alterações à sua moldura.

Restaurar a partir do backup

Antes de tentar restaurar a sua moldura, comece por confirmar que o se backup está atualizado. Isto é feito ao confirmar a data em "Efetuar backup da moldura em armazenamento externo (por exemplo, cartão microSD)". Se, por exemplo, o último backup é demasiado antigo ou se não existir qualquer backup, prima o botão "Efetuar backup da moldura em armazenamento externo (por exemplo, cartão microSD)" para efetuar um novo backup.

NB.: Para manter o antigo e o novo quadro operacionais em simultâneo após o restauro da cópia de segurança, certifique-se de que ambas as molduras foram atualizadas com antecedência para a versão mais recente.

Se pretender restaurar um backup para uma moldura que já foi configurada, deverá repor a moldura primeiro. Isto é efetuado premindo o botão "Reiniciar a moldura". Esta ação irá eliminar todos os dados na Frameo e repor a Frameo para o seu ecrã de configuração.

No ecrã de configuração pode selecionar o botão "Restaurar a partir de backup", restaurando a sua moldura de acordo com o backup.

Se o botão "Restaurar a partir de backup" não estiver visível, confirme se o armazenamento externo (por exemplo, cartão microSD) está montado corretamente.

Reiniciar a moldura

Remove todos os dados da sua moldura.

Esta ação irá remover permanentemente todas as suas fotografias, todos os seus amigos e as definições.

Ajuda

Bibliotecas de código aberto

Abre uma lista de bibliotecas de código aberto utilizadas na aplicação e as suas licenças.

Partilhar dados analíticos anónimos

A partilha de dados analíticos anónimos ajuda-nos bastante a melhorar o software Frameo. Compreendemos se não quiser partilhar estes dados connosco. Mantenha esta opção marcada se pretender ajudar-nos a melhorar a Frameo. Desmarque para recusar a partilha de dados analíticos anónimos.

Guia

Abre o guia de início rápido mostrado quando ligou a moldura pela primeira vez.

Sobre

Versão Android

Veja qual a versão do Android que está instalada na moldura.

ID do elemento

Esta é uma identificação única para a sua moldura. Quando contactar o nosso apoio ao cliente, forneça esta ID com a sua mensagem.

MAC

Mostra o endereço MAC da sua moldura.

Versão Frameo

Mostra a versão do software Frameo que se encontra instalada na sua moldura.

Tempo em funcionamento

Mostra há quanto tempo a moldura está ligada.

Procurar atualização

Verifique se existe uma atualização disponível para a sua moldura.

Programa Beta

Se esta opção estiver marcada, significa que o dispositivo irá aderir ao Programa Beta, no qual receberá atualizações com mais frequência e antes dos dispositivos de lançamento normal.

Privacidade

Para mais informações sobre a privacidade, visite <http://privacy.frameo.net>

Suporte

Visite <http://frameo.net/helpcenter> para ver Perguntas Frequentes, suporte e para fornecer comentários.

Garantia, Conformidade, Suporte e Informação de segurança

Para mais informações sobre a garantia, a conformidade de hardware, o suporte e a segurança, consulte o material incluído na embalagem.

Nome do fabricante ou marca comercial, número de registo comercial e endereço.	Shenzhen Teka Technology Co., LTD Número de registo comercial: 914403007703151648 Building A, No. 21,XiFu Road, Red Star Community, SongGang Street, Bao'an District, ShenZhen, 518105 Guangdong, China
Identificador do modelo	TEKA-UCA20EU
Tensão de entrada	100-240V
Frequência de entrada CA	50/60Hz
Tensão de saída	5V
Corrente de saída	2A
Potência de saída	10W
Eficiência média ativa	80.51% at 115V 60Hz 79.33% at 230V 50Hz
Consumo de energia sem carga	0.044W at 115V 60Hz 0.071W at 230V 50Hz

Ter em atenção - Todos os produtos estão sujeitos a alteração sem aviso prévio. Aceitamos reservas quanto a erros e omissões no manual.

TODOS OS DIREITOS RESERVADOS, COPYRIGHT DENVER A/S



denver.eu



Equipamentos elétricos e eletrônicos, bem como as baterias incluídas, contêm materiais, componentes e substâncias que podem ser perigosos para a sua saúde e para o meio ambiente, caso o material usado (equipamentos elétricos e eletrônicos deitados fora, incluindo baterias) não sejam eliminados corretamente.

O equipamento elétrico e eletrônico e as baterias estão marcados com o símbolo de caixote de lixo com uma cruz, como apresentado em cima. Este símbolo significa que os equipamentos elétricos e eletrônicos, bem como as baterias, não devem ser deitados fora em conjunto com o lixo doméstico, mas separadamente.

Como utilizador final, é importante que envie as suas baterias usadas para uma unidade de reciclagem adequada. Assim, certamente as baterias serão recicladas de acordo com a legislação e o meio ambiente não será prejudicado.

Todas as cidades possuem pontos de recolha específicos, onde os equipamentos elétricos e eletrônicos, bem como as baterias, podem ser enviados gratuitamente para estações de reciclagem e outros locais de recolha ou recolhidos na sua própria casa. O departamento técnico da sua cidade disponibiliza informações adicionais em relação a isto.

Nós, DENVER A/S, declaramos que este produto DENVER PFF-726BLACK está em conformidade com os requisitos essenciais e outras disposições relevantes da Diretiva 2014/53/UE. Pode ser obtida uma cópia da Declaração de Conformidade em: denver.eu, e, em seguida, clicar no ÍCONE de pesquisa na linha superior do site web. Escrever o número do modelo: PFF-726BLACK. Agora, entrar na página do produto e a diretiva relativa aos equipamentos de rádio encontra-se em transferências/outras transferências
Alcance da frequência de funcionamento: 2412 - 2472 MHz
Potência de saída máxima: 16.5dbm

DENVER A/S
Omega 5A, Soeften
DK-8382 Hinnerup
Dinamarca

www.facebook.com/denver.eu