



# Originalbedienungsanleitung

## SCK-5310



[www.facebook.com/denver.eu](https://www.facebook.com/denver.eu)

Die Eltern/erwachsenen Aufsichtspersonen müssen sich vor der Handhabung dieses elektrischen Kinderrollers alle Anweisungen für den sicheren Zusammenbau sowie die sichere Handhabung und Wartung durchlesen. Die Bedienungsanleitung leitet Sie durch die Funktionen und die Nutzung des elektrischen Kinderrollers. Machen Sie sich selbst vor der Benutzung mit der Handhabung dieses elektrischen Kinderrollers vertraut, sodass Sie ihn immer in bestmöglichen Zustand halten können.

# Warnung!

Dieses Gerät kann von Kindern ab 6 Jahren, von Personen mit reduzierten körperlichen, sensorischen und mentalen Fähigkeiten sowie von Personen mit mangelnder Erfahrung bzw. mangelndem Kenntnisstand bedient werden, wenn sie beaufsichtigt werden oder Anweisungen darüber erhalten haben, wie das Gerät auf sichere Weise zu bedienen ist und die mögliche Unfallgefahr bei Nichteinhaltung verstanden haben. Das Gerät ist kein Spielzeug für Kinder. Reinigung und Wartung dürfen von Kindern nicht ohne Beaufsichtigung durchgeführt werden.

## Kapitel 1 Allgemeine Informationen

Wir bitten den/die Besitzer/-in dieses elektrischen Kinderrollermodells nachdrücklich, ihn an einem sicheren Platz zu laden und aufzubewahren. Um die Sicherheit der in diesem Modell eingebauten Batterie zu erhöhen und ihre Lebensdauer zu verlängern, ist es wichtig, dass Sie dieses Modell nicht bei Temperaturen unter 5 °C oder über 45 °C laden. Des Weiteren muss das Ladegerät vom Kinderroller getrennt werden, wenn die Batterie vollständig geladen ist. Verwenden Sie nur das mitgelieferte Ladegerät (XHK-922-25210).

Wir raten davon ab, Kinder unter 6 Jahren diesen elektrischen Kinderroller fahren zu lassen.



## **WARNUNG:**

Um schwere Verletzungen zu vermeiden:

### **ELTERN- UND ERWACHSENENVERANTWORTUNG/-AUF SICHT SIND NOTWENDIG.**

Das Fahren des elektrischen Kinderrollers kann gefährlich sein. Die Eltern und beaufsichtigenden Personen müssen das Produkt zum Fahren auswählen, dass für das Alter ihres Kindes geeignet ist, um einer Selbstgefährdung des Kindes durch fehlende Erfahrung oder Reife vorzubeugen.

Die Eltern/beaufsichtigenden Personen müssen das Produkt zusammenbauen und sicherstellen, dass das Produkt ordnungsgemäß funktioniert, bevor sie Kinder das Produkt benutzen lassen.

Die Eltern/beaufsichtigenden Personen müssen den Kindern lernen, wie sie diesen elektrischen Kinderroller sicher fahren. Achten Sie immer darauf, wohin die Kinder fahren.

Reinigung und Wartung dürfen nicht von den Kindern, sondern nur von den Eltern oder beaufsichtigenden Personen durchgeführt werden. Achten Sie darauf, dass der Ladeeingang abgedeckt ist, um elektrischen Problemen vorzubeugen. Trennen Sie immer

das Ladegerät vom Produkt, bevor Sie es mit einem angefeuchteten Tuch abwischen oder reinigen. Reinigen Sie den Kinderroller nur mit einem angefeuchteten Tuch. Verwenden Sie weder fließendes Wasser noch eine Hochdruck-Wasserpistole. Verwenden Sie für die Reinigung weder Alkohol, Gas, Kerosin noch andere korrosive und flüchtige chemische Lösungsmittel.

Tauchen Sie das Produkt nicht in Wasser.

Bewahren Sie das Produkt an einem trockenen und kühlen Platz auf, wenn es nicht benutzt wird. Mängel, die durch Aufbewahrung oder Benutzung des elektrischen Kinderrollers in nasser/feuchter Umgebung verursacht werden, werden nicht durch die Garantie abgedeckt.

Setzen Sie das Produkt im Auto keiner direkten Sonnenbestrahlung aus.

## 1.1 Risiken beim Fahren

### **WARNUNG:**

- Lernen Sie, wie man mit dem elektrischen Kinderroller sicher fährt, bevor Sie mit ihm schnell fahren.
- Führen Sie keine gefährlichen Bewegungen aus, solange Sie den Kinderroller fahren und fahren Sie nicht einhändig. Lassen Sie Ihren Fuß auf dem Fußschalter.
- Stürze, Verlust der Kontrolle, Zusammenstöße sowie Verletzungen der Regeln in dieser Bedienungsanleitung können zu Verletzungen führen.
- Geschwindigkeit und Reichweite hängen vom Gewicht des/der Fahrers/-in, dem Gelände, der Temperatur und dem Fahrstil ab.
- Tragen Sie immer Helm, Schutzkleidung sowie Knie- und Ellenbogenschützer, wenn Sie den elektrischen Kinderroller benutzen, um schweren Verletzungen vorzubeugen.



- Tragen Sie weder weite Kleidung noch offene Schnürsenkel, weil diese sich in den Rädern verfangen können.
- Lesen Sie die Bedienungsanleitung gründlich durch, bevor Sie den elektrischen Kinderroller benutzen.
- Nur für die Verwendung in trockener Umgebung. Fahren Sie nicht bei Regen, Schnee oder in feuchten Gebieten.

**Warnung. Es sollte Schutzausrüstung getragen werden. Das Spielzeug darf nicht im Straßenverkehr verwendet werden. 50 kg max.“**

**Beim Auseinanderklappen des Produktes sollte eine Hand die Stange halten, während die andere Hand die Klappvorrichtung hält. Wenn Sie hören, dass die Klappvorrichtung ein Klickgeräusch macht, schütteln Sie sie vor und zurück, um sicherzustellen, dass sich die Vorrichtung richtig auseinanderklappt. Beim Zusammenklappen hören Sie ebenfalls ein Klickgeräusch. Heben Sie die Vorrichtung leicht an, um sicherzustellen, dass sie richtig zusammengeklappt ist. Verriegeln Sie zur gleichen Zeit die Sperre. Achten Sie vor dem Fahren oder Zusammenklappen darauf, dass alle Schrauben und die Sperre sicher befestigt sind. Das Spielzeug sollte vorsichtig benutzt werden, da zur Vermeidung von Stürzen und Unfällen und damit verbundenen Verletzungen am Benutzer oder Dritten gewisse Fähigkeiten erforderlich sind. Achten Sie vor Verwendung des Produktes darauf, dass die Sperrvorrichtungen arretiert sind.**

- Wenn Sie auf holprige oder unebene Fahrbahnbedingungen treffen, dann verringern Sie bitte die Geschwindigkeit oder steigen Sie vom Kinderroller ab.
- Versuchen Sie nicht, Stufen zu überwinden, die höher als 3 cm sind. Das kann zum Aufsetzen des Kinderrollers und infolge dessen zur Verletzung des/der Fahrers/-in oder zur Beschädigung des Kinderrollers führen.
- Dieser elektrische Kinderroller ist nur für den Hausgebrauch bestimmt. Direkte Eltern-/Erwachsenaufsicht ist jederzeit erforderlich. Verwenden Sie das Produkt nur in kontrollierten Bereichen, die frei von potentiellen Straßenverkehrsgefahren sind und verwenden Sie es nicht auf öffentlichen Straßen.
- Verwenden Sie das Produkt nicht, wenn die Temperatur weniger als -5 °C beträgt.
- Verwenden Sie das Produkt nicht in Bereichen mit einer Steigung/einem Gefälle größer 5°. Unterstützen Sie den Kinderroller bei einer Steigung über 5° mit Ihrem Fuß.

**Bitte beachten Sie:**

Der Hersteller übernimmt keine Haftung bei unsachgemäßer Benutzung dieses Produkts.

## **1.2 Vorbereitung vor der Handhabung**

Die Batterie sollte vor der Benutzung vollständig geladen werden. Bitte sehen Sie unter Kapitel 2.3 nach.

## **1.3 Gewichtsbeschränkung des/der Benutzers/-in**

Grund für die Gewichtsbeschränkung:

1. Gewährleistung der Sicherheit des/der Fahrers/-in
2. Vermeidung einer Überlastung, die den Motor beschädigen könnte.

Maximale Tragfähigkeit: 50 kg.

**Motorschäden, die durch Überlastung verursacht worden sind, werden nicht durch die Garantie abgedeckt.**

## Kapitel 2 Handhabung des elektrischen Kinderrollers

### 2.1 Aufklappschritte

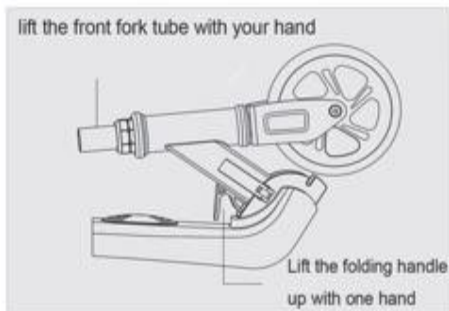

EN	DE
Lift the front fork tube with your hand	Die Vorderradgabel mit Ihrer Hand nach oben ziehen
Lift the folding handle up with one hand	Den Klappgriff mit einer Hand nach oben ziehen

Ziehen Sie mit einer Hand den Klappgriff und mit der anderen Hand die Vorderradgabel nach oben, bis Sie ein Klicken hören.



Drücken Sie fest auf das Klappschloss (die Spannung des Klappschlusses kann eingestellt werden).

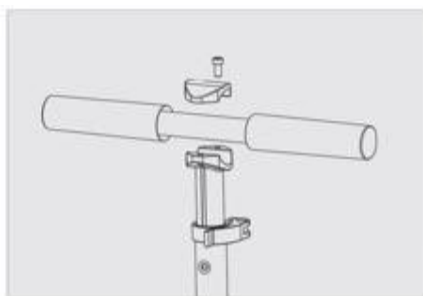

Montieren Sie mit einem Schraubendreher die Griffstange.

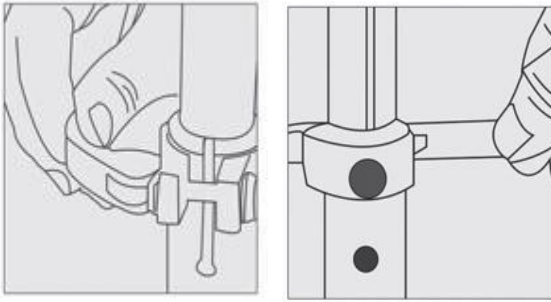

Vergewissern Sie sich, dass der Schnellverschluss geöffnet ist.

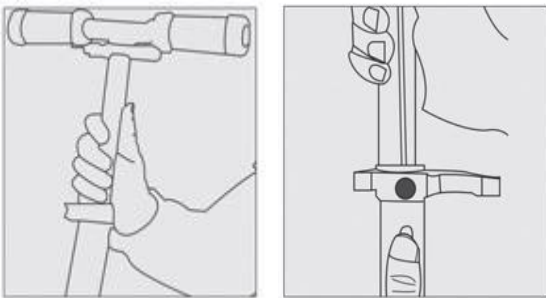

Drücken Sie mit einer Hand auf den Einstellknopf und ziehen Sie die Teleskopstange mit der anderen Hand auf die gewünschte Höhe heraus. Der/Die Benutzer/in muss die geeignete Höhe des Produkts einstellen, um ein sicheres Fahren gewährleisten zu können.

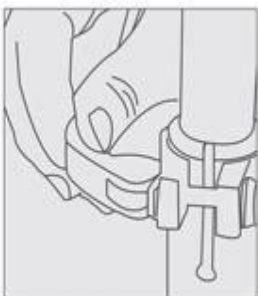

Schließen Sie den Schnellverschluss wieder.

## 2.2 Benutzung des Kinderrollers

Fahren mit dem elektrischen Kinderroller.

1. Halten Sie die Lenkstange mit beiden Händen fest und stellen Sie dann einen Fuß auf den runden Ein/Aus-Fußschalter. Lassen Sie den Fuß auf dem Ein/Aus-Fußschalter stehen.

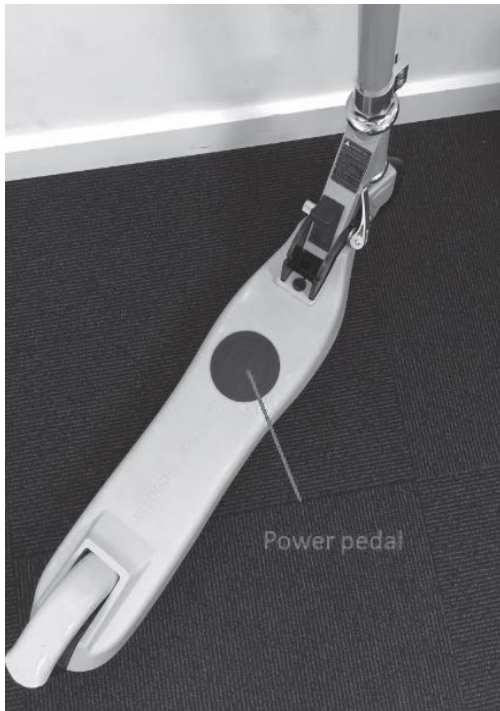

EN	DE
Power peadl	Ein/Aus-Fußschalter

2. Schieben Sie den Kinderroller mit dem anderen Fuß sanft nach vorn. Wenn Sie eine Geschwindigkeit von 5 – 6 km/h erreicht haben, dann ertönt vom Motor aus ein PIEPSTON und der Motor startet.
3. Jetzt fährt der elektrische Kinderroller selbsttätig und hält je nach Untergrund eine Geschwindigkeit von 10 –12 km/h.
4. Wenn Sie den Motor wieder stoppen möchten, dann brauchen Sie nur den Fuß vom Ein/Aus-Fußschalter zu nehmen.
5. Wenn Sie die Geschwindigkeit verringern möchten, dann treten Sie sanft auf die mechanische Hinterradbremse.



EN	DE
----	----

Brake	Hinterradbremse
-------	-----------------

6. Wenn Sie anhalten möchten: Bitte treten Sie mit einem Fuß auf die mechanische Hinterradbremse. Lassen Sie auch nach Ertönen des PIEPSTONS den Fuß solange auf der Hinterradbremse, bis der elektrische Kinderroller zum Stillstand gekommen ist.
7. Wenn dauerhaft Piepstöne vom Kinderroller aus ertönen, dann ist die Batterie schwach. Laden Sie bitte in diesem Fall die Batterie des Kinderrollers.

## Wartung

Zur Realisierung bestmöglicher Leistung und eines optimalen Fahrerlebnisses ist es wichtig, wesentliche Komponenten des Elektrorollers regelmäßig zu warten.

- Akkuwartung
- Lager, Schrauben, Bremsen und Räder
- Lagerung und Reinigung

**Ihr Elektroroller benötigt eine gewisse Wartung. Bitte machen Sie sich mit den Anweisungen in dieser Anleitung vertraut.**

### ● Akkuwartung

Alle Akkus haben eine begrenzte Lebenszeit und ihre Leistung lässt mit der Zeit nach. Durch Einhaltung der nachstehenden Tipps können Sie jedoch die Lebensdauer des Akkus maximieren.

Stellen Sie sicher, dass der Akku in regelmäßigen Abständen geladen wird; selbst wenn Sie den Elektroroller über längere Zeit nicht benutzen. Das dient der Vorbeugung von Akkuschäden, die durch eine geringe Spannung über einen längeren Zeitraum hinweg verursacht werden.

Achten Sie darauf, dass sich der Akku nicht vollständig entlädt. Sie sollten ihn aufladen, solange er noch teilweise geladen ist. Dadurch verlängert sich die Lebensdauer des Akkus. Falls der Akku dauernd entladen ist, nimmt er Schaden (ein Akku, der durch falsche Handhabung beschädigt wird, fällt nicht unter die Garantie).

Des Weiteren kann die Akkulaufzeit bei einer Fahrt in kalten oder heißen Gebieten kürzer sein als bei einer Fahrt bei Temperaturen zwischen 15 und 25 °C. Dies ist kein Fehler seitens des Akkus, sondern eine ganz normale Erscheinung.

Bitte beachten Sie: Selbst ein vollständig geladener Akku entlädt sich, wenn der Elektroroller längere Zeit nicht benutzt wird. Ein vollständig geladener Akku hält im abgeschalteten Zustand etwa 90 bis 120 Tage, bevor er vollständig entladen ist. Falls er nur teilweise geladen ist, verkürzt sich dieser Zeitraum.

Achten Sie darauf, dass der Akku nicht längere Zeit mehr als 50 °C oder weniger als 10 °C ausgesetzt ist. (Lassen Sie den Elektroroller z. B. im Sommer nicht in einem sich aufheizenden Auto, werfen Sie den Akku nicht ins Feuer usw.). Niedrige Temperaturen (d. h. Temperaturen unter Null) können zu Schäden an den Akkuzellen führen.

Halten Sie den Elektroroller von offenen Flammen oder anderen Hitzequellen fern, um den Akku davor zu bewahren, zu heiß zu werden. Stellen Sie weiterhin sicher, dass Sie den Elektroroller keinen Minustemperaturen aussetzen. Sowohl durch Hitze als auch durch Kälte kann sich der Akku entladen.

Verwenden Sie nur das ursprüngliche Ladegerät oder ein offizielles Ersatzprodukt, da verschiedene Akkus spezifische Ladegeräte erfordern. Bei Verwendung eines anderen Ladegerätes könnte das Produkt beschädigt werden.

Überladen und tiefentladen Sie den Akku nicht.



**Kundendienstwerkstätten oder Fachkräften durchgeführt werden.**

- **Lager, Schrauben, Bremsen und Räder**

Ihr Elektroroller besteht aus beweglichen Teilen, die mit der Zeit verschleifen.

**Lager und Schrauben:**

Der Elektroroller besitzt versiegelte und staubgeschützte Lager, weswegen keine Schmierung notwendig ist. Überprüfen Sie die Lager regelmäßig auf Verschleiß, um einem unsicheren Fahren vorzubeugen. Springen Sie nicht auf den Elektroroller und auch nicht von ihm herunter und üben Sie auch keine sonstigen übermäßigen Kräfte auf den Elektroroller aus. Eine Nichtbeachtung kann zur Beschädigung der Lager führen. Dieses Produkt ist kein Sportelektroroller.

Vergewissern Sie sich, dass alle Schrauben ordnungsgemäß festgezogen sind, um unsicheren Situationen vorzubeugen.

Bitte prüfen Sie die Schrauben regelmäßig und ziehen Sie sich bei Bedarf nach.

**Bremsen:**

Prüfen Sie die Bremse zur Gewährleistung einer sicheren Fahrt regelmäßig auf Verschleiß. Üben Sie keine übermäßige Kraft aus, um einer Beschädigung der Bremse vorzubeugen.

**Räder:**

Überprüfen Sie die Räder regelmäßig auf Verschleiß, um einem unsicheren Fahren vorzubeugen. Elektroroller kommen mit verschiedenen Rädern, können im Allgemeinen jedoch in Reifen mit aufblasbaren Innenschläuchen und solide Räder unterteilt werden.

Bei aufblasbaren Reifen achten Sie bitte darauf, den richtigen Druck beizubehalten, da harte Reifen länger halten.

Falls das Rad selbst nach Festziehen der Schrauben wackelig erscheint, sind möglicherweise die Lager verschlissen und müssen ersetzt werden.

- Bitte stellen Sie vor Beginn der Fahrt sicher, dass die Lenkung ordnungsgemäß eingestellt ist, alle verbundenen Komponenten fest angezogen sind und keine Beschädigungen aufweisen; schlagen Sie hierfür in der Zusammenbau- und Sicherheitsanleitung für den Lenker nach.
- Bitte lesen Sie die Bedienungsanleitung und die Warnhinweise bezüglich der richtigen Benutzung und des ordnungsgemäßen Bremsens
- Tragen Sie stets angemessenes Schuhwerk.
- Wir empfehlen dringend, zu Ihrem eigenen Schutz immer Helm/Schützer zu tragen.
- Selbstsichernde Muttern und andere selbstsichernde Befestigungen können u. U. ihre Wirksamkeit verlieren.
- Teile und Materialien des Elektrorollers dürfen nicht verändert werden. Es sind keinerlei Modifikationen am Roller erlaubt. Andernfalls erlischt die Garantie.

- **Lagerung und Reinigung**

Falls Ihr Elektroroller schmutzig ist, darf er nur mit einem feuchten Tuch gereinigt werden. Verwenden Sie weder Hochdruckreiniger noch fließendes Wasser. Andernfalls könnten wesentliche Komponenten beschädigt werden. Verwenden Sie etwas Zahnpasta, um festklebende Verschmutzungen zu entfernen. Reinigen Sie den Elektroroller im Anschluss daran mit einem feuchten Lappen.

Bitte achten Sie darauf, dass Ihr Elektroroller während seiner Reinigung ausgeschaltet bleibt. Achten Sie weiterhin darauf, dass der Ladeanschluss abgedeckt ist, um Problemen mit der Elektronik vorzubeugen.

Denken Sie daran, Ihren Roller mit einem Handtuch abzutrocknen, falls er feucht wird.

**Bitte beachten Sie:** Verwenden Sie weder Alkohol noch Benzin, Kerosin oder andere ätzende und flüchtige chemische Lösungsmittel. Durch sie können sowohl die äußere Erscheinung als auch innere Strukturen des Elektrorollers beschädigt werden.

Bitte lagern Sie Ihren Elektroroller in einer trockenen und kühlen Umgebung, wenn Sie ihn nicht benutzen. Lassen Sie den Roller nicht im Freien. Er ist nicht darauf ausgelegt, an feuchten Orten gelagert zu werden. Schützen Sie ihn vor langanhaltenden, hohen Temperaturen, die durch direkte Sonneneinstrahlung verursacht werden.

## 2.3 Laden des Kinderrollers

Dieses Kapitel umfasst hauptsächlich die Lademethoden, die Batteriewartung, Sicherheitsprobleme und die Batteriespezifikationen. Befolgen Sie bitte zu Ihrer eigenen Sicherheit und der Sicherheit Dritter sowie für eine lange Batterielebensdauer sowie einer verbesserten Batterieleistung die nachfolgenden Handhabungsschritten. Wenn Sie das Produkt über längere Zeit nicht benutzen, dann achten Sie darauf, dass Sie es einmal pro Monat laden, um die Batterielebensdauer aufrechtzuerhalten. Das Ladegerät sollte nur durch einen Erwachsenen gehandhabt werden. Es ist kein Spielzeug.

**Hinweis: Wenn die Batterie durch Wasser, einen Zusammenstoß oder durch sonstige unsachgemäße Benutzung beschädigt wurde, dann wird dies nicht durch die Garantie abgedeckt.**

### Batterie schwach

Wenn dauerhaft Piepstöne vom elektrischen Kinderroller aus ertönen, dann ist die Batterie schwach. Bitte unterbrechen Sie in diesem Fall die Fahrt. Laden Sie umgehend den Kinderroller, wenn von ihm aus Warntöne wegen zu schwacher Batterie ertönen, um Schäden an der Batterie oder einer Benutzungsbeeinflussung vorzubeugen.

### Laden der Batterie

1. Verwenden Sie nur das für den Kinderroller vorgesehene und mitgelieferte Ladegerät (XHK-922-25210).
2. Entfernen Sie die Gummiabdeckung des Ladeports auf dem Trittbrett und stecken Sie dann den Ausgangsstecker des Ladegeräts in den Ladeport.

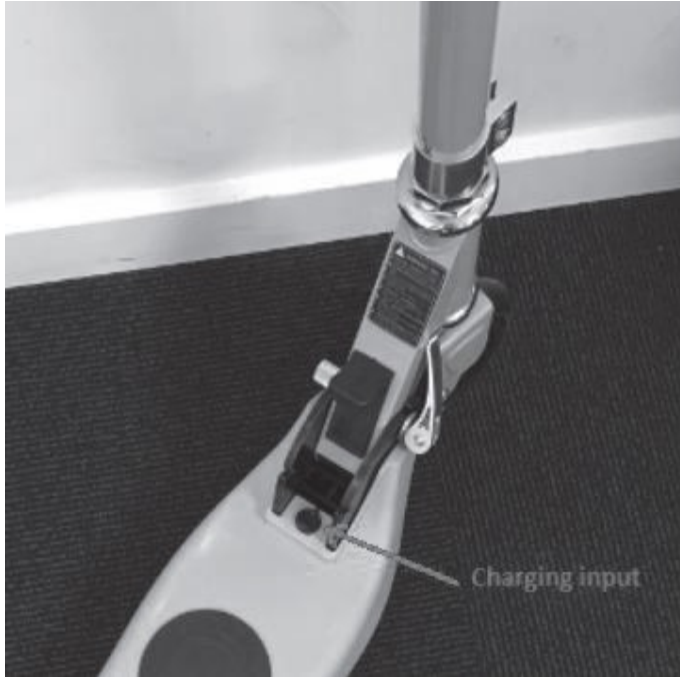

EN	DE
Charging input	Ladeport

3. Stecken Sie den Netzstecker des Ladegeräts in eine Netzsteckdose.
4. Die Ladeanzeige leuchtet Rot, wodurch angezeigt wird, dass das Produkt geladen wird. Wenn die Ladeanzeige Grün leuchtet, dann ist die Batterie vollständig geladen.
5. Wenn der Ladevorgang beendet wurde, dann ziehen Sie den Netzstecker des Ladegeräts aus der Netzsteckdose. Trennen Sie anschließend das Ladegerät vom elektrischen Kinderroller und verschließen Sie abschließend den Ladeport wieder mit der Gummiabdeckung.
6. Jetzt ist der elektrische Kinderroller wieder fahrbereit.

## **WARNUNG:**

Wechseln Sie die Batterie nicht und benutzen Sie das Produkt nicht in den nachstehenden Fällen:

- Geruchsentwicklung oder übermäßige Erwärmung.
- Auslaufen irgendwelcher Flüssigkeiten.

## **WARNUNG:**

- Fahren Sie nicht mit dem elektrischen Kinderroller, während er geladen wird.
- Es ist verboten, die Batterie zu demontieren.
- Berühren Sie keine Flüssigkeiten, die aus der Batterie auslaufen.
- Halten Sie die Batterie außerhalb der Reichweite von Kindern und Haustieren.
- Batterien enthalten gefährliche Substanzen. Es ist verboten, die Batterie zu öffnen und Gegenstände in die Batterie zu stecken.
- Verwenden Sie nur das mitgelieferte Ladegerät (XHK-922-25210).
- Über- oder Entladen Sie die Batterie nicht.

## **WARNUNG:**

Im Inneren des Produkts befindet sich eine Lithiumbatterie!

### **Über das Laden der Batterie**

#### **Wichtig – Bitte lesen!**

Sehr geehrte Kundin, sehr geehrter Kunde, wir hoffen, dass Ihnen Ihr neuer Kinderroller viel Freude bereitet.

Wenn das Produkt die Produktionsstraße verlässt, dann ist die Batterie bei diesem Kinderrollertyp nicht vollständig geladen, um einer langsamen Ladung oder Beschädigung vorzubeugen. Bei Nichtbenutzung wird die Batterie allmählich entladen.

**Wenn Sie Ihren Kinderroller nicht einschalten können und es auch nicht so aussieht, als würde er laden (die Ladeanzeige leuchtet sofort Grün), dann versuchen Sie bitte folgendes:**

1. Lassen Sie das Ladegerät für 6 – 7 Stunden angesteckt. Dadurch stellen Sie sicher, dass die Batterie wieder vollständig geladen wird (es kann 3 – 4 Stunden dauern, bis das normale Laden beginnt).
2. Wenn dadurch Ihr Problem nicht gelöst werden sollte, dann fahren Sie bitte Ihren Kinderroller manuell, ohne ihn einzuschalten. Benutzen Sie Ihre Beine, um über eine Strecke von ca. 100 m die Geschwindigkeit zu erhöhen und verbinden Sie anschließend das Ladegerät. Der Motor im Hinterrad unterstützt hierdurch die Aktivierung der Ladefunktion, woraufhin das Produkt normal geladen werden kann. (bei Verwendung dieser Methode dauert das vollständige Laden 2 Stunden)

Bitte geben Sie in Ihrem Internetbrowser [www.denver.eu](http://www.denver.eu) ein, um die elektronische Version der Bedienungsanleitung zu erhalten.

<b>Parameter</b>	
<b>Modell</b>	<b>SCK-5310</b>
<b>Farbe</b>	<b>Schwarz, Weiß, Blau, Rosa</b>
<b>Geschwindigkeit</b>	<b>bis zu 12 km/h</b>
<b>Maximale Steigung/Gefälle</b>	<b>Ca. 5°</b>
<b>Max. Fahrentfernung</b>	<b>6 km</b>
<b>Batterie</b>	<b>Typ: Lithium-Ionen-Batterie</b> <b>Nennspannung (V): 21,6 V</b> <b>Spannung (V): 25,2 V</b> <b>Batteriekapazität: 2000 mAh</b>
<b>Fahrbedingung</b>	<b>Nicht empfohlen für Kinder unter 6 Jahren</b> <b>Fahrgewicht bis max. 50 kg</b>
<b>Ladegerät</b>	<b>Nenneingangsspannung (V): 100 V – 240 V AC</b> <b>Nennausgangsspannung (V): 25,2 V</b> <b>Nennstrom (A): 1 A</b>
<b>Ladedauer</b>	<b>Ca. 2,0-2,5 h</b>
<b>Motorleistung</b>	<b>100 W</b>
<b>Vorderrad</b>	<b>145-mm-Polyurethanrad</b>
<b>Bremsmethode</b>	<b>Manuelle Bremse am Hinterrad</b>
<b>Tiefentladungsschutz</b>	<b>Wenn die Batterieladung unter 15 % sinkt, ertönt „Piep, Piep, Piep“</b>

Bitte beachten Sie – Alle Produkte können stillschweigend geändert werden. Irrtümer und Auslassungen im Handbuch vorbehalten.

ALLE RECHTE VORBEHALTEN, URHEBERRECHTE DENVER A/S



Elektrische und elektronische Geräte sowie Batterien enthalten Materialien, Komponenten und Substanzen, welche für Sie und Ihre Umwelt schädlich sein können, sofern die Abfallmaterialien (entsorgte elektrische und elektronische Altgeräte sowie Batterien) nicht korrekt gehandhabt werden.

Elektrische und elektronische Geräte sowie Batterien sind mit der durchgestrichenen Mülltonne, wie unten abgebildet, gekennzeichnet. Dieses Symbol bedeutet, dass elektrische und elektronische Altgeräte sowie Batterien nicht mit dem Hausmüll entsorgt werden dürfen, sondern sie separat zu entsorgen sind.

Als Endverbraucher ist es notwendig, dass Sie Ihre erschöpften Batterien bei den entsprechenden Sammelstellen abgeben. Auf diese Weise stellen Sie sicher, dass die Batterien entsprechend der Gesetzgebung recycelt werden und keine Umweltschäden anrichten.

Alle Städte und Gemeinden haben Sammelstellen eingerichtet, an denen elektrische und elektronische Altgeräte sowie Batterien kostenfrei zum Recycling abgegeben werden können oder die sie von den Haushalten einsammeln. Weitere Informationen erhalten Sie bei der Umweltbehörde Ihrer Gemeinde.

DENVER A/S

Omega 5A, Soeften

DK-8382 Hinnerup

Dänemark

## WARNUNG

### Lesen Sie das Handbuch und die Anleitungen vor dem Gebrauch des Produkts vollständig durch.

Produktname: DENVER SCK-5310

Produkttyp: Electric Kids kick scooter

Baujahr: 2021



- Hinweis: Verwenden Sie AUSSCHLIEßLICH das mitgelieferte Ladegerät XHK-922-25210 mit folgendem Ausgang, um diesen Balance Scooter zu laden: 21.6V – 2A.
- Die Verwendung eines anderen Ladegeräts kann zur Beschädigung des Geräts und anderen potenziellen Risiken führen.
- Behalten Sie das Gerät während des Ladezyklus stets im Auge.
- Die Ladezeit darf vier Stunden nicht übersteigen. Trennen Sie das Ladegerät nach vier Stunden ab.
- Laden Sie das Gerät nur bei Temperaturen zwischen 0 °C und 45 °C.
- Beim Laden bei geringeren bzw. höheren Temperaturen besteht die Gefahr, dass die Leistung des Akkus reduziert ist und damit besteht das potenzielle Risiko von Verletzungen und Sachschäden.
- Verwenden Sie das Gerät nur bei Temperaturen zwischen -10 °C und +45 °C.
- Bei Verwendung bei geringeren bzw. höheren Temperaturen besteht die Gefahr, dass die Leistung des Akkus reduziert ist und damit besteht das potenzielle Risiko von Verletzungen und Sachschäden.
- Lagern Sie das Gerät bei Temperaturen zwischen 0 °C und 35 °C (optimale Lagertemperatur 25 °C).
- Lagern und laden Sie das Gerät in einem offenen, trockenen Bereich und fern von brennbaren Materialien.
- Laden Sie das Gerät nicht in direkter Sonneneinstrahlung oder in unmittelbarer Nähe von offenen Flammen.
- Laden Sie das Gerät nicht unmittelbar nach der Benutzung. Lassen Sie das Gerät für eine Stunde abkühlen, bevor Sie es laden.
- Wird das Gerät anderen Personen überlassen, so muss es teilweise geladen sein (20 - 50 %), nicht vollständig geladen.
- Nehmen Sie das Gerät nicht aus der Verpackung, um es vollständig zu laden und verpacken es dann wieder.
- Bei Lieferung ab Werk ist das Gerät generell teilweise geladen. Halten Sie das Gerät im teilweise geladenen Zustand, bis es benutzt wird.

DENVER A/S  
Omega 5A, Soeften,  
DK - 8382 Hinnerup, Denmark  
[www.denver.eu](http://www.denver.eu)



## EC-Konformitätserklärung (Maschinenrichtlinie)

Der Unterzeichner

**Firma:** DENVER A/S  
**Anschrift:** Omega 5A, Soeften, 8382 Hinnerup, Denmark

bestätigt hiermit, dass dieses Produkt

**Bezeichnung:** DENVER  
**Modell:** SCK-5310  
**Produkttyp:** Electric Kids kick scooter  
**Herstellungsjahr:** 2021

in Übereinstimmung mit den folgenden Richtlinien entwickelt und hergestellt wurde  
**Maschinenrichtlinie 2006/42/EC**

**MD-Normen:** EN ISO 12100:2010 Annex1 of 2006/42/EC, EN 60335-1:2012+A11:2014+A13:2017

und somit den wesentlichen Anforderungen der Maschinenrichtlinie entspricht.

Identität und Unterschrift der Person, die bevollmächtigt ist, die Erklärung zu verfassen und die technische Dokumentation im Namen des Herstellers zu erstellen:

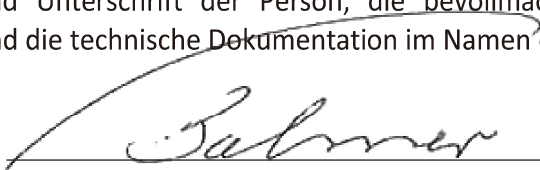
**Unterschrift:**   
**Name:** Torben Balmer  
**Position:** Geschäftsführer  
**Firma:** DENVER A/S  
**Datum:** 10 Nov, 2021