

## MANUAL DE USUARIO

PFF-1024WHITE

Antes de conectar, operar o ajustar este producto, lea detenida y completamente este manual de usuario.

Si el manual de usuario no está impreso en su idioma local, entre en nuestra página web para ver si se encuentran online bajo el modelo que dispone. La dirección de la página web es: [www.denver-electronics.com](http://www.denver-electronics.com)

ESPAÑOL

## Información importante de seguridad

**ADVERTENCIA:** Lea detenidamente las instrucciones de seguridad antes de usar el producto por primera vez y guarde las instrucciones como referencia futura. Lea toda la información de seguridad que aparece debajo antes de usar esta Frameo.

1. Este producto no es un juguete. Manténgalo fuera del alcance de los niños. Si la operan niños, haga siempre que lo supervise un adulto.
2. Guarde este producto alejado de mascotas.
3. Advertencia: esta Frameo contiene una batería de litio en su interior; siga las normas que aparecen debajo:



¡No intente abrir la Frameo! El dispositivo puede contener piezas con una tensión mortal.

¡No la exponga al calor, agua, humedad o luz solar directa!

¡Cárguela únicamente con el adaptador original que se suministra con este producto!

No intente sustituir por sí mismo la batería de esta Frameo; puede dañar la batería, que puede causar un sobrecalentamiento y lesiones. La batería de iones de litio de esta Frameo solo debe sustituirla un ingeniero cualificado y debe reciclarse o eliminarse de forma separada a los residuos domésticos. No incinere la batería.

Las reparaciones o el mantenimiento debe realizarlo únicamente personal cualificado.

4. Para reducir el riesgo de fuego o descarga eléctrica, no exponga este aparato a la lluvia o la humedad.  
El aparato no debe exponerse a salpicaduras o goteras y no deben colocarse sobre el aparato objetos llenos de líquidos como jarrones.
5. El adaptador de enchufe directo se usa como un dispositivo de desconexión y debe permanecer fácilmente accesible. Asegúrese de que hay espacio alrededor de la toma de alimentación para disponer de un acceso fácil.
6. La temperatura de funcionamiento y de almacenamiento del producto varía de -10 grados Celsius a 40 grados Celsius. Una temperatura superior o inferior a estas puede afectar al funcionamiento.

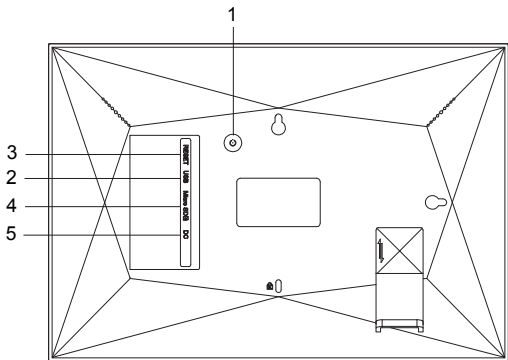

## 1. ALIMENTACIÓN

Tras conectar el adaptador de alimentación, por favor, mantenga pulsado el botón de alimentación durante aproximadamente 5 segundos (hasta que la pantalla se encienda).

Cuando esté encendida, mantenga pulsado el botón de alimentación durante aproximadamente 3 segundos para acceder al botón de reinicio o apagado. Pulsar brevemente el botón de encendido apagará / encenderá la pantalla (pero deja el marco fotográfico en posición).

## 2. USB

Conecte una memoria USB. El USB es únicamente para el uso de servicio.

## 3. REINICIAR

Use una aguja o un clip de papel para reiniciar la unidad.

## 4. Tarjeta MicroSD

Cargue aquí una tarjeta de memoria externa microSD de un máximo de 32GB.

## 5. CC

Conecte el adaptador CC para encender el dispositivo.



frameo

# Manual de usuario

Versió n: 1.7 (2020-11-12)

# CONTENIDO

|                                                                         |    |
|-------------------------------------------------------------------------|----|
| Introducción . . . . .                                                  | 4  |
| Aplicación Frameo . . . . .                                             | 4  |
| Configuración rápida de Frameo . . . . .                                | 5  |
| Empezar a utilizar Frameo . . . . .                                     | 6  |
| Conectar con un amigo nuevo . . . . .                                   | 6  |
| Explorar las opciones del Frameo . . . . .                              | 7  |
| Configuración . . . . .                                                 | 9  |
| Mi marco . . . . .                                                      | 9  |
| Administrar fotos . . . . .                                             | 10 |
| Mis amigos . . . . .                                                    | 11 |
| Diapositivas . . . . .                                                  | 11 |
| Wi-Fi . . . . .                                                         | 12 |
| Notificaciones . . . . .                                                | 13 |
| Copia de seguridad y restauración . . . . .                             | 14 |
| Ayuda . . . . .                                                         | 15 |
| Acerca de . . . . .                                                     | 15 |
| Privacidad . . . . .                                                    | 16 |
| Soporte . . . . .                                                       | 16 |
| Información sobre garantía, cumplimiento, soporte y seguridad . . . . . | 16 |

## Introducción

¡Enhorabuena por adquirir su nuevo marco de fotos Frameo!

Si es la primera vez que utiliza un Frameo, siga la configuración rápida del Frameo o la guía en pantalla cuando lo encienda por primera vez.

Cuando haya configurado su marco Frameo, puede empezar conectándolo con sus amigos y familiares.

### Aplicación Frameo

Utilice la aplicación Frameo de iOS o Android para enviar fotos a su marco.



Escanee este código para buscar la aplicación Frameo:



Para Android:

Busque «Frameo» en [Google Play](#).

Para iOS:

Busque «Frameo» en [App Store](#).

## Configuración rápida de Frameo

Cuando encienda su marco por primera vez, deberá configurarlo.

- Seleccione un idioma. Este será el idioma utilizado en Frameo.
- Conecte el marco a Internet a través de una red Wi-Fi.
- Frameo podría pedirle que lo actualice a la última versión. *Se recomienda actualizar el marco antes de continuar si se le pide.*
- Introduzca su nombre y la ubicación donde haya colocado el marco, p. ej. "Antonio García" y "Sala de estar", "Cocina" o "Oficina". Por último, ajuste la zona horaria si no fuera la correcta.

## Empezar a utilizar Frameo

El siguiente paso es conectar el Frameo con sus amigos y familiares proporcionándoles un código del marco.

Si desea enviar fotos al marco usted mismo, empiece descargando la aplicación para iOS o Android en *App Store* o *Google Play*. A continuación, utilice el código para conectar el marco y la aplicación como se describe a continuación.

### Conectar con un amigo nuevo

Asegúrese de que su amigo haya descargado e instalado la aplicación Frameo.

Haga clic en el icono de añadir amigos del marco . Aparecerá un diálogo mostrando un código de conexión que será válido durante 12 horas.

Ahora comparta este código de la forma que prefiera, p. ej. SMS, correo electrónico, mensajería instantánea, una llamada o diciéndoselo directamente a un amigo.

Cuando sus amigos hayan añadido el código en su aplicación Frameo, aparecerán automáticamente en su marco y podrán enviarle fotos.

Lea el capítulo *Cambiar opciones para un amigo* para permitir que los amigos conectados recuperen y compartan el código de conexión a través de la aplicación para teléfono inteligente.





## Explorar las opciones del Frameo

Deslice hacia la izquierda o la derecha para ver sus fotos.

Para acceder al menú, toque una vez en la pantalla.

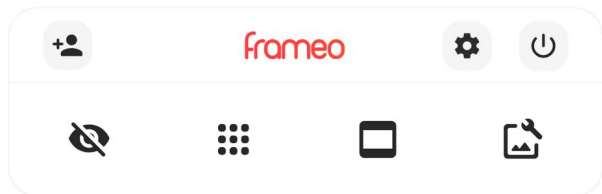

En el menú encontrará las funciones más utilizadas.

### **Agregar amigo**

Esto generará un código que puede compartir con sus amigos y familiares para que puedan conectarse y enviar fotos a su marco.

### **Configuración**

Abra los *Ajustes*.

### **Menú de encendido**

Abre el menú de encendido.

### **Ocultar foto**

Ocultar la foto actual. Esto significa que la foto ya no aparecerá en la presentación de diapositivas. Si lo necesitara, puede volver a mostrar la foto a través del menú de Ajustes.

### **Galería**

Abre una galería que permite desplazarse fácil y rápidamente por sus fotos.

### **Encajar en el marco/Llenar el marco**

Esto cambia la manera en que se muestra la foto.

La opción *Llenar marco* es la predeterminada. La foto se escalará para llenar toda la pantalla. Se centrará en lo que se seleccione como la parte más importante. Mire la primera imagen a continuación.

*Encajar en el marco* hará que aparezca toda la foto en la pantalla. Mire la segunda imagen a continuación.

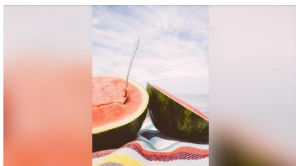
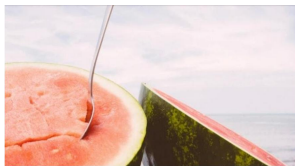



### **Ajustar la foto**



También le permite ajustar la posición de la fotografía en el marco para un mejor ajuste. Aquí puede utilizar también  para girar su fotografía.

### **Interactuando con vídeos**

Cuando se visualiza un vídeo, aparecen dos controles adicionales. Uno para reproducir/pausar el vídeo y otro para controlar el nivel del volumen del sonido del vídeo.





Pulse sobre  para iniciar la reproducción del vídeo. Pulsando sobre  pausará la reproducción del vídeo.

Pulse sobre  para abrir el controlador del volumen. Utilice el control para ajustar el nivel del volumen del sonido del vídeo.

Pulsando sobre  silenciará el vídeo, mientras que pulsando sobre  reactivará el sonido del vídeo.



### Menú de encendido

Toque sobre el icono de encendido  para acceder al menú de encendido. Aquí puede apagar el marco pulsando sobre , reiniciarlo pulsando sobre  o ponerlo en modo de reposo pulsando .



**NB. Asegúrese de utilizar siempre el botón de apagado del dispositivo o del menú de encendido para apagar el Frameo. Nunca lo desconecte de la toma de corriente con el Frameo funcionando.**

## Configuración

Puede personalizar el marco según sus necesidades a través de los ajustes.

### Mi marco

#### Nombre del marco

Cambia el nombre del marco. Este también es el nombre que los amigos y familiares conectados verán en su lista de marcos conectados en la aplicación para teléfono inteligente.

#### Ubicación del marco

Cambia la ubicación del marco. Esta es la ubicación que aparece en la lista de marcos conectados de sus amigos y familiares para ayudarles a distinguir entre marcos.

#### Establecer el idioma

Ajusta el idioma utilizado en el marco.

#### Establecer la zona horaria

Ajusta la zona horaria utilizada en el marco.

#### Activar/desactivar el formato de 24 horas

Activa y desactiva el formato de 24 horas.

## Administrar fotos

En el menú Gestionar fotos puede ver cuántas fotos hay en el marco y el espacio que emplean. También puede ver el espacio disponible en el dispositivo para almacenar fotos nuevas.

### Mostrar/ocultar fotos

Seleccione qué fotos ocultar tocándolas. Las fotos ocultas NO se eliminarán del marco y siempre podrá seleccionarlas para volver a mostrarlas.

Utilice  para ocultar o mostrar todas las fotos.

### Eliminar fotos

Seleccione las fotos que desee eliminar permanentemente del marco tocándolas.

Utilice  para marcar o desmarcar todas y  para eliminar permanentemente las fotos seleccionadas.

### Importar fotos

Le permite importar fotos desde un almacenamiento externo (p. ej. tarjeta microSD).

Antes de intentar importar fotos, asegúrese de tener un almacenamiento externo (p. ej. tarjeta microSD) insertado en el marco con las fotos que desee importar.

Empiece seleccionando las fotos que desee importar al marco. Una vez seleccionadas, toque el botón de importar  para iniciar el proceso de importación.

Utilice  para marcar o desmarcar las fotos del almacenamiento externo (p. ej. tarjeta microSD).

Utilice  para ajustar el orden de clasificación  en ascendente o descendente.

*Actualmente no es disponible añadir un pie de foto o definir la parte más importante de la foto al utilizar la función de importar. Una alternativa es añadirse usted mismo a la lista de amigos y enviar fotos utilizando la aplicación.*

### Exportar fotos

Le permite exportar fotos desde el marco a un almacenamiento externo (p. ej. tarjeta microSD).

*La función de exportar exportará todas las fotos del marco además de las imágenes de perfil.*

## Mis amigos

Esta lista contiene todos los amigos conectados que pueden enviar fotos a su marco.

### Cambiar opciones para un amigo

Haga clic en el icono de opciones  para abrir el menú de opciones de los amigos. Desde aquí puede dar o retirar el permiso para que un amigo comparta el código del marco. Si está habilitado, el amigo puede recuperar y compartir el código del marco desde su aplicación.

Desde el menú opciones también puede eliminar un amigo pulsando el botón ELIMINAR AMIGO. Esto eliminará al amigo de la lista y, por tanto, le retirará el permiso para enviar fotos al marco. A continuación se le pedirá que confirme la eliminación y si desea eliminar todas las fotos recibidas anteriormente de este amigo.

### Añadir persona

Para permitir que un amigo le envíe fotos, solo debe tocar el botón de añadir amigo  y compartir el código presentado de la forma que prefiera.

## Mostrar

### Nivel de brillo

Ajusta el nivel de brillo de la pantalla.

### Modo de suspensión

Frameo ofrece un modo de suspensión que apaga la pantalla para reducir el consumo energético. El ajuste predeterminado es apagar la pantalla a las 23:00 y encenderla de nuevo a las 7:00. Para cambiar esto, ajuste la hora de inicio y de fin del modo de suspensión.

*El marco no se apaga ni pasa a modo de espera, por lo que podrá seguir recibiendo fotos durante el modo de suspensión.*

## Diapositivas

### Temporizador

Ajuste la duración en que se muestra una foto antes de mostrar la foto siguiente.

### Mostrar el texto de leyenda

Ajusta si mostrar o no los pies de foto que sus amigos envíen con la foto. Marque para mostrar los pies de foto. Desmarque para ocultar los pies de foto.

### **Rellenar marco**

Ajusta el ajuste predeterminado de foto del marco. Marque para ajustar como predeterminado llenar, lo que ajusta las fotos a la pantalla del dispositivo a partir de la parte más importante de la foto. Desmarque para que la foto encaje dentro de la pantalla del dispositivo añadiendo barras difuminadas a los lados o en la parte superior/inferior

### **Orden de visualización de las fotos**

Ajusta el orden en que se muestran las fotos en el marco.

- Por fecha: Las fotos se muestran de más nuevas o más antiguas.
- Aleatorio: Las fotos se muestran de forma aleatoria.

### **Reproducción automática**

Activa/desactiva la reproducción automática de los vídeos en el modo de presentación. Independientemente de cómo esté configurada esta función, los vídeos pueden reproducirse manualmente.

### **Reproducción de vídeo**

Determina cómo se pueden reproducir los vídeos cuando la reproducción automática esté activada.

- Vídeos en bucle: El vídeo se reproducirá en un bucle sin fin hasta que el temporizador de la presentación llegue a cero.
- Reproducir una vez: El vídeo se reproducirá una vez y mostrará su miniatura hasta que el temporizador llegue a cero.
- Reproducir una vez y continuar: El vídeo se reproducirá una vez y, cuando termine su reproducción, continuará con la siguiente foto o vídeo.

### **Volumen del vídeo**

Ajusta el nivel del volumen para los sonidos en los fotogramas del vídeo.

### **Wi-Fi**

Ajusta la red Wi-Fi a la que se conecta el marco. Si se conecta a una red con un portal cautivo, el

estado de conexión indicará que debe acceder al Wi-Fi y mostrará . Toque para abrir la pantalla de acceso donde puede introducir las credenciales para acceder a la red.

### **Información del Wi-Fi**

Utilice  para ver la información del Wi-Fi conectado actualmente.

### **Restablecer Wi-Fi**

Utilice  para eliminar toda la información del Wi-Fi y reiniciar el marco.

## **Notificaciones**

### **Mostrar notificaciones**

Activa/desactiva las notificaciones mostradas en la diapositiva (p. ej. cuando se recibe una foto nueva).

### **Volumen de la notificación**

Ajusta el nivel de volumen de los sonidos de notificaciones.

### **Espacio de almacenamiento**

Activa/desactiva las notificaciones de poco espacio de almacenamiento en el marco.

### **Copia de seguridad**

Activa/desactiva las notificaciones de fallo de la copia de seguridad automática.

### **Conexión de red**

Activa/desactiva las notificaciones del estado de conexión de red.

### **Fotos nuevas**

Activa/desactiva las notificaciones mostradas al recibir fotos nuevas.

### **Nuevos amigos**

Activa/desactiva las notificaciones mostradas al añadir nuevos amigos.

### **Actualización de software**

Activa/desactiva las notificaciones mostradas al instalar una actualización de software.

### **Noticias de funciones**

Activa/desactiva las notificaciones mostradas de las nuevas y emocionantes funciones.

## **Copia de seguridad y restauración**

### **Copia de seguridad del marco al almacenamiento externo (p. ej., tarjeta microSD)**

Toque para hacer una copia de seguridad de sus fotos, amigos y ajustes. Aquí también se muestra la hora de la última copia de seguridad realizada correctamente.

*¡Si hay una copia de seguridad en el almacenamiento externo se sobrescribirá!*

### **Copia de seguridad automática**

Si está marcada, el marco hará automáticamente una copia de seguridad en un plazo de 30 horas después de recibir fotos nuevas o hacer cambios en el marco.

### **Restaurar a partir de la copia de seguridad**

*Antes de intentar restaurar el marco, confirme que la copia de seguridad esté actualizada. Esto se hace confirmando la fecha de "Hacer copia de seguridad del marco en almacenamiento externo (p. ej. tarjeta microSD)". Por ejemplo, si la última copia de seguridad es muy antigua o si no se ha realizado ninguna, pulse el botón "Hacer copia de seguridad del marco en almacenamiento externo (p. ej. tarjeta microSD)" para hacer una copia de seguridad nueva.*

*NB: después de una actualización desde la copia de seguridad, si desea mantener en funcionamiento al mismo tiempo tanto el marco antiguo como el nuevo, asegúrese de que ambos estén actualizados previamente a la última versión.*

Si desea restaurar una copia de seguridad en un marco que ya esté configurado, primero debe restablecer el marco. Esto se hace pulsando el botón "Restablecer marco". Esto eliminará todos los datos del Frameo y lo restablecerá a su pantalla de configuración.

En la pantalla de configuración puede seleccionar el botón "Restaurar desde copia de seguridad", que también restaurará el marco a partir de la copia de seguridad.

Si el botón "Restaurar desde copia de seguridad" no está visible, confirme que el almacenamiento externo (p. ej. tarjeta microSD) esté bien montado.



### **Restablecer el marco**

Elimina todos los datos de su marco.

*Esto eliminará permanentemente todas sus fotos, amigos/conexiones y ajustes.*

### **Ayuda**

#### **Bibliotecas de código abierto**

Abre una lista con las bibliotecas de código abierto usadas en la aplicación, y sus licencias.

#### **Compartir datos de análisis de forma anónima**

Compartir datos de análisis de forma anónima nos ayuda mucho a mejorar el software de Frameo. Entenderemos si no desea compartir estos datos con nosotros. Manténgalo marcado si desea ayudarnos a mejorar Frameo. Desmárquelo para rechazar compartir datos analíticos anónimos.

#### **Guía**

Abre la guía de inicio rápido que se mostró la primera vez que se encendió el marco.

### **Acerca de**

#### **Versión de Android**

Muestra la versión de Android instalada en el marco.

#### **Identificador**

Este es un identificador único para su marco de fotos. Incluya este identificador en su mensaje cuando se ponga en contacto con el servicio de soporte.

#### **MAC**

Muestra la dirección MAC de su marco.

#### **Versión de Frameo**

Muestra la versión del software de Frameo instalada actualmente en el marco.

#### **Tiempo de actividad**

Muestra cuánto tiempo lleva encendido el marco de fotos.

## Comprobar si hay actualizaciones

Comprueba si hay actualizaciones disponibles para el marco.

## Programa beta

Si está marcado, el dispositivo se unirá al programa beta en el que recibirá actualizaciones con más frecuencia y antes que los dispositivos con publicación normal.

## Privacidad

Para más información acerca de la privacidad, visite <http://privacy.frameo.net>

## Soporte

Visite <http://frameo.net/helpcenter> para ver preguntas frecuentes, obtener soporte y dejar comentarios.

## Información sobre garantía, cumplimiento, soporte y seguridad

Para obtener más información respecto a la garantía, cumplimiento de hardware, soporte y seguridad, por favor remitase al material que se incluye en el envase.

|                                                                         |                                                                                                                                                                                                                                                                   |
|-------------------------------------------------------------------------|-------------------------------------------------------------------------------------------------------------------------------------------------------------------------------------------------------------------------------------------------------------------|
| Nombre o marca, número de registro comercial y dirección del fabricante | Shenzhen Run Sheng Feng Power Supply Technology Co., Ltd<br>Número de registro comercial:<br>91440300580068676U<br>3 <sup>rd</sup> Floor, 4 <sup>th</sup> Building, Zone A Xinfu Industrial Park, Chongqing Road, Fuyong Street, Bao'an District, Shenzhen, China |
| Identificador de modelo                                                 | RSF-DY080-0502000EU                                                                                                                                                                                                                                               |
| Tensión de entrada                                                      | 100-240V                                                                                                                                                                                                                                                          |
| Frecuencia CA de entrada                                                | 50/60Hz                                                                                                                                                                                                                                                           |
| Tensión de salida                                                       | 5V                                                                                                                                                                                                                                                                |
| Corriente de salida                                                     | 2A                                                                                                                                                                                                                                                                |
| Potencia de salida                                                      | 10W                                                                                                                                                                                                                                                               |
| Eficacia activa promedio                                                | 78.79% at 115V 60Hz<br>79.09% at 230V 50Hz                                                                                                                                                                                                                        |
| Eficiencia con poca carga (10 %)                                        | 79.37% at 115V 60Hz<br>76.55% at 230V 50Hz                                                                                                                                                                                                                        |
| Consumo energético sin carga                                            | 0.037W at 115V 60Hz<br>0.056W at 230V 50Hz                                                                                                                                                                                                                        |

Aviso - Todos los productos pueden estar sujetos a cambios técnicos sin previo aviso. Además, nos reservamos el derecho de corregir errores y omisiones en el manual.

TODOS LOS DERECHOS RESERVADOS, COPYRIGHT DENVER ELECTRONICS A/S



[www.denver-electronics.com](http://www.denver-electronics.com)



Los equipos eléctricos y electrónicos, y las pilas o baterías incluidas, contienen materiales, componentes y sustancias que pueden ser perjudiciales para su salud y para el medio ambiente si el material de desecho (equipos eléctricos y electrónicos y baterías) no se manipula correctamente.

El equipo eléctrico y electrónico y las pilas aparecen marcadas con un símbolo de un cubo de basura tachado, véase arriba. Este símbolo indica que los equipos eléctricos y electrónicos y sus pilas o baterías no deben ser eliminados con el resto de residuos domésticos, sino que deben eliminarse por separado.

Como usuario final, es importante que usted remita las pilas o baterías usadas al centro adecuado de recogida. De esta manera se asegurará de que las pilas y baterías se reciclan según la legislación y no dañarán el medio ambiente.

Todas las ciudades tienen establecidos puntos de recogida en los que puede depositar los equipos eléctricos y electrónicos y sus pilas o baterías gratuitamente, o solicitar que los recojan en su hogar. Puede obtener información adicional en el departamento técnico de su ciudad.

Por la presente, Inter Sales A/S, declara que este modelo DENVER PFF-1024WHITE cumple con los requisitos esenciales y con otras provisiones relevantes de la directiva europea 2014/53/EU. Se puede obtener una copia de la declaración de conformidad en: [www.denver-electronics.com](http://www.denver-electronics.com) y posteriormente busque el ICONO situado en la línea superior de la página. Escriba el número de modelo: PFF-1024WHITE. Ahora entre en la página del producto, y la directiva roja se encuentra bajo descarga / otras descargas

Rango de funcionamiento del alcance de frecuencia: 2412 - 2472 MHz

Potencia de salida máxima: 17 dbm

DENVER ELECTRONICS A/S  
Omega 5A, Soeften  
DK-8382 Hinnerup  
Dinamarca

[www.facebook.com/denverelectronics](http://www.facebook.com/denverelectronics)