

DENVER[®]



BRUKSANVISNING IPO-2030

www.denver-electronics.com

Før du kobler til, betjener eller justerer dette produktet, les denne bruksanvisningen nøye og fullstendig. Lagre denne håndboken trygt for fremtidig bruk.



FCC-overensstemmelseserklæring: Denne enheten overholder del 15 i FCC-reglene. Operasjonen er underlagt følgende to forhold: (1) denne enheten skal ikke forårsake skadelig interferens, og (2) denne enheten må godta mottatt interferens, inkludert forstyrrelser som kan forårsake uønsket bruk.



Produkter med CE-merking følger EMC-direktivet (2014/30 / EU); Lavspenningsdirektivet (2014/35 / EU); RØD (2014/53 / EU); ROHS-direktiv (2011/65 / EU) utstedt av Kommissjonen for Det europeiske fellesskap. Overholdelse av disse retningslinjene innebærer samsvar med følgende europeiske normer:
EMC: EN 301 489
LVD: EN 60950
Radio EN 300 328



Hvis kamerasystemet ikke lenger fungerer eller ikke lenger kan repareres, må det kastes i henhold til gjeldende lovbestemmelser. Avhending av brukte batterier/akkumulatører:

Du er pålagt ved lov (Battery Ordinance) å returnere alle brukte batterier og akkumulatører. Avhending av brukte batterier/akkumulatører med vanlig husholdningsavfall er forbudt! Batterier/akkumulatører som inneholder farlige stoffer er merket med symbolene på siden. Disse symbolene indikerer at det er forbudt å kaste bort disse batteriene/akkumulatørene i husholdningsavfallet. Forkortelsene for de respektive tungmetaller er: Cd = kadmium, Hg = kvikksølv, Pb = bly. Du kan returnere brukte batterier og akkumulatører som ikke lenger kan lades opp i de utpekte samlingspunktene i ditt nærmiljø, utsalgssteder eller der batterier eller akkumulatører selges. Ved å følge disse instruksjonene kan du oppfylle lovkraftene og bidra til å beskytte miljøet!

HURTIGSTARTGUIDE

SETTET INNEHOLDER:

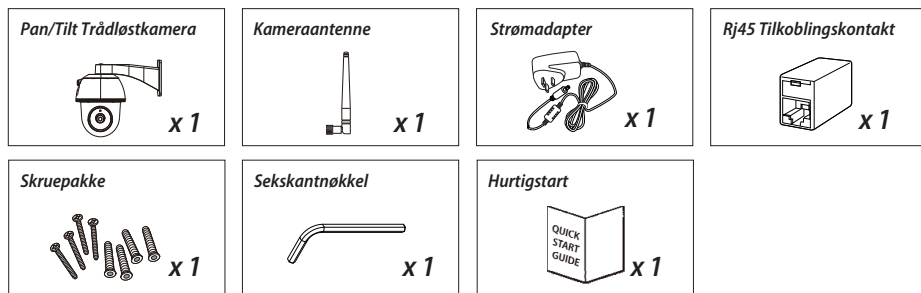

VENNLIG PÅMINNELSE

- For videooptak, PASS PÅ at du bruker minnekort i KLASSE 10 eller høyere (ikke inkludert). Andre typer minnekort kan forårsake uventede resultater og bør unngås.
- Når du og kameraets pan/tilt funksjon ikke fungerer riktig, må du kalibrere kameraet for å få riktig utgangsposisjon (se trinn 8 i seksjonen for oppsett av kamera).
- Aktiver videomaskinvare akselerasjonsfunksjonen for bedre ytelse. Denne funksjonen er bare for Android (se app-introduksjonsdelen).

PRODUKTOVERSIKT

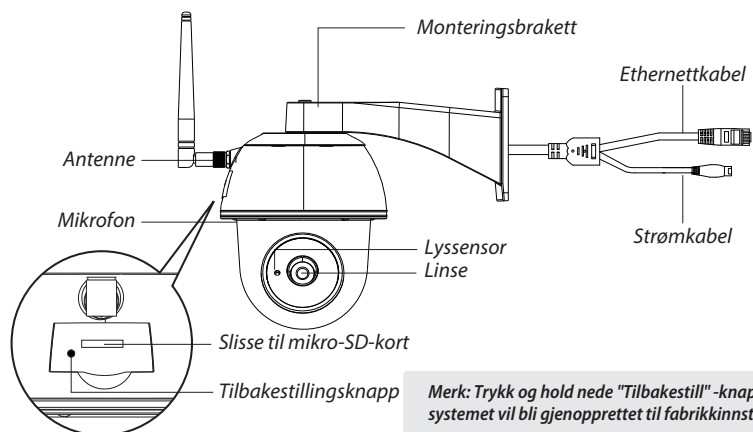

Merk: Trykk og hold nede "Tilbakestill"-knappen i 5 sekunder, systemet vil bli gjenopprettet til fabrikkinnstillingen.

INNSTILLING AV KAMERAET

1. Nedlasting av APP

Last ned og installer "IPO-2030" APP til enheten.



For iOS



For Android

2. Slå på kameraet

Koble strømkablene til den medfølgende adapteren, og vent til den RØDE LED-indikatoren er på. Denne prosessen vil være ferdig innen 1 min og kontroller at LED-lampen blinker RØD.

3a. Trådløs tilkobling

- (1) Gå til Wi-Fi-innstillingen på smarttelefonen. Velg kameraets Wi-Fi-navn – HD-xxxxxx (xxxxxx = Kamera ID-numre). Skriv deretter inn standardpassordet 12345678.
- (2) Start APP, trykk  for å legge til kameraet.
- (3) Trykk "skannemerket" og skann QR-kodeetiketten på baksiden av kameraet for å få opp DID-informasjonen. Eller trykk "Søk" for å finne kameraet. (Hvis søkefunksjonen ikke finner kameraet, skann QR-koden)
- (4) Skriv inn standardpassordet 123456
- (5) Trykk på "Lagre" når du er ferdig.
- (6) Senere vil APP be om at brukeren skal endre standardpassordet til privat passord.

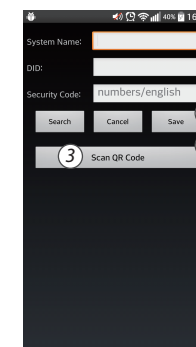
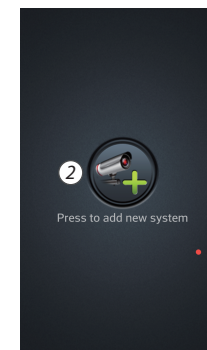
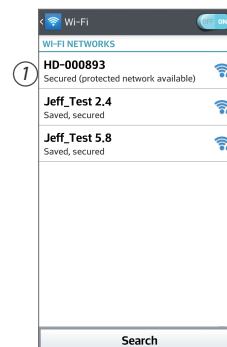

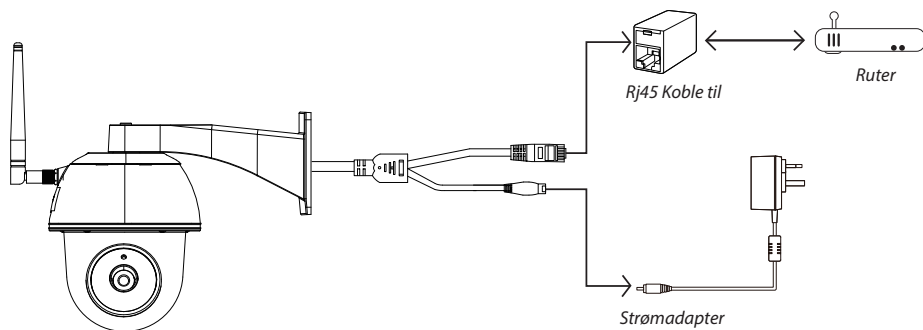

3b. Kablet tilkobling



- (1) Pass på at smarttelefonen din er koblet til Wi-Fi-ruteren din.
- (2) Koble kameraets Ethernet-kabel til Rj45-tilkoblingen, og slå på kameraet med adapteren.
- (3) Start APP, trykk på "Søk" for å finne kameraet.
- (4) Skriv inn standardpassordet 123456 og lagre innstillingene.
- (5) Senere vil APP be om at brukeren skal endre standardpassordet til privat passord.

Merk: I myk AP-modus, lyser den RØDE LED en gang etterfulgt av 2 korte blink. I normal modus blinker lysdioden RØD.

4. Wi-Fi-innstilling

- (1) Trykk på  og så vises det avanserte innstillingsikonet  på skjermen.
- (2) Skriv inn standardpassordet: 123456
- (3) Gå til Wi-Fi/SSID-innstillingene og finn din egen ruter.
- (4) Velg ditt Wi-Fi-nettverk, og skriv inn passordet.
- (5) Kameraet vil gå offline i rundt 40 sekunder for å starte på nytt for Wi-Fi-tilkobling. Når kameraet kobles til Wi-Fi-ruteren på riktig måte, fortsetter den RØDE LED-lampen å være PÅ.
- (6) I Wi-Fi-innstillingen på smart enheten din må du forsikre deg om at du kobler til ditt eget Wi-Fi-nettverk. Dette må være det samme som kameraet er koblet til. Hvis ikke, må du tilordne det manuelt.



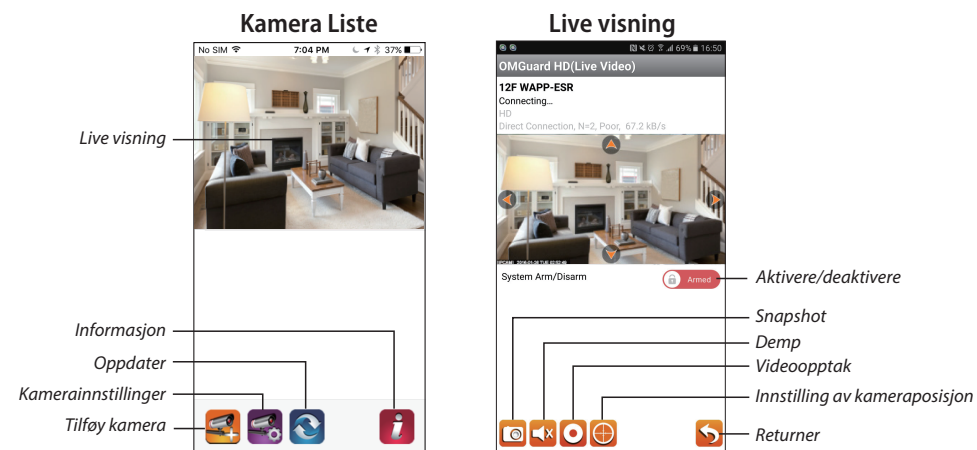

Merk: Hvis du ikke får lagt til kameraet flere ganger, trykker du på og holder nede "Tilbakestill" -knappen i 5 sekunder for å tilbakestille det.

APP INNLEDNING



Følg trinnene under for hendelsesavspilling

- (1) Trykk på  ikonet for å få tilgang til hendelseslisten.
- (2) Velg tidsintervallet for hendelseslisten.
- (3) Velg filen du vil spille av.
- (4) Hvis du vil lagre lesen til mobilenheten, trykker du på  for å laste ned filene (Best under Wi-Fi-miljø på grunn av større høy nasjonal datastørrelse).

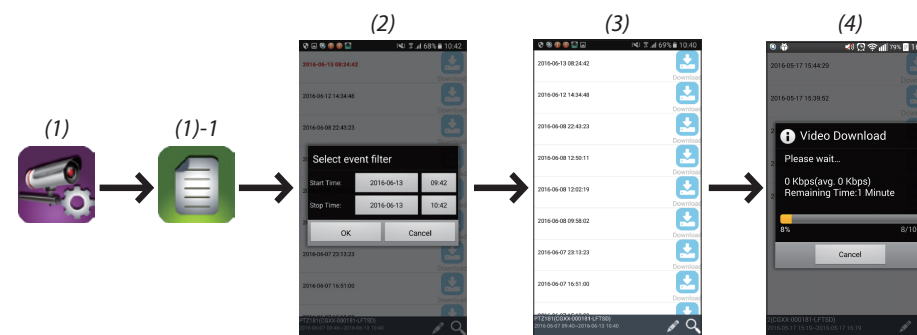

Bevegelsesdeteksjon/alarminnstilling

Du kan også slå på/av bevegelsesdeteksjon i de avanserte innstillingene.

For å gjøre dette må du først slå på bevegelsesdeteksjonen (programvare). Og justere følsomheten du vil ha. Etter dette kan du aktivere eller deaktivere alarmen fra appens forside. (trykk skyveknappen, og sett inn passordet ditt for å skifte mellom de to innstillingene.

Du kan også formatere MicroSD-kort i avanserte innstillinger og velge om MicroSD-kort skal overskrives når det er fullt.

Aktiver videomaskinvareakselerasjon (For Android)

(1) I kameralisten klikker du på 

(2) Klikk på klikk-boksen for å aktivere videomaskinvareakselerasjon.

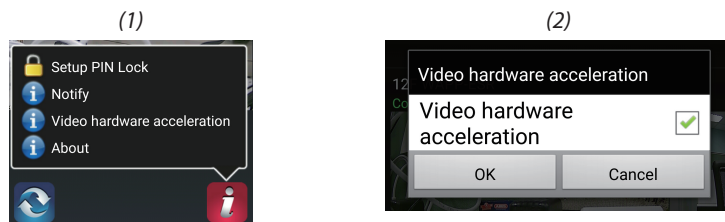

KAMERA INSTALLASJON

(1) Bor monteringshullene ved å bruke justeringsarket.

(2) Sett inn 4 skrueankre i veggen.

(3) Sett inn 2 skruer i skrueankrene, reservert plass 8 til 10 mm. Heng deretter kameraet på 2 skruer.

(4) Fest 4 skruer ved hjelp av sekskantnøkkel.

Merk: Før du monterer kameraet må du installere minnekortet, hvis du foretrekker opptak til lokal lagring.

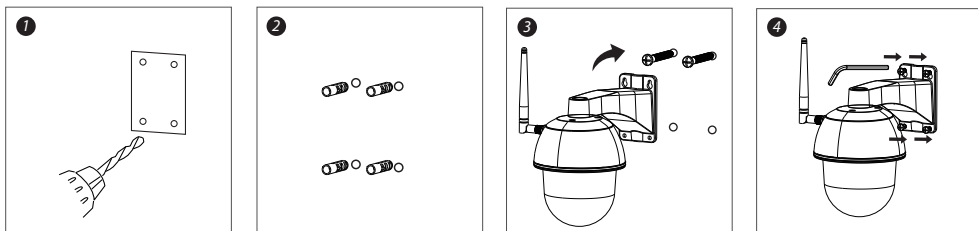

MED ENERETT/OPPHAVSRETT DENVER ELECTRONICS A/S

DENVER®

www.denver-electronics.com

CE



Elektrisk og elektronisk utstyr og batterier inneholder materialer, komponenter og stoffer som kan være farlige for helse og miljøet, hvis avfallet (kasserte elektriske og elektroniske produkter og batterier) ikke håndteres riktig.

Elektrisk og elektronisk utstyr og batterier er merket med en søppelbøtte med kryss over, se nedenfor. Dette symbolet betyr at elektrisk og elektronisk utstyr og batterier ikke må kastes sammen med annet husholdningsavfall, men skal avhendes separat.

Som sluttbruker er det viktig at du sender inn dine brukte batterier til korrekt avfallsordning. På denne måten sikrer du at batteriene blir resirkulert i henhold til lovverket, og ikke skader miljøet.

Alle byer har etablert innsamlingspunkter, hvor elektrisk og elektronisk utstyr og batterier kan enten sendes gratis til gjenvinningsstasjoner og andre innsamlingssteder, eller bli hentet direkte fra husholdningene. Mer informasjon er tilgjengelig hos dine lokale tekniske avdelinger.

Importert av:

DENVER ELECTRONICS A/S

Omega 5A, Soeften

DK-8382 Hinnerup

www.facebook.com/denverelectronics