

DENVER[®]

HD LED TV med DVB-T2/S2/DVB-C och H.265/HEVC support Modell: LED-2470

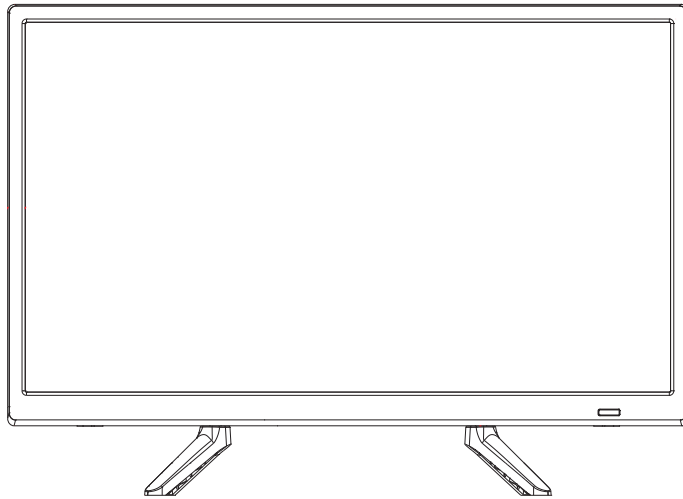

Betjeningsvejledning

BEMÆRK:

Læs hele vejledningen, inden du tager dit TV i brug, og gem vejledningen, så du kan slå op i den senere.

<http://www.denver-electronics.com>

Indhold

Sikkerhedsoplysninger	1-3
Introduktion til produktet	4
Tilslutninger	5
Fjernbetjening	6-7
Valg af signalkilde	8
Førstegangsopsætning	9-10
Hovedmenuen	11-13
OSD-MENUEN	14-25
1. Menuen Billed	14-15
2. Menuen Lyd	16
3. Menuen Tid	17-18
4. Menuen Lås	19-21
5. Menuen Opsætning	22-24
6. Menuen Skærm	25
Medier	26-30

Sikkerhedsoplysninger

VIGTIGE SIKKERHEDSANVISNINGER - LÆS DISSE OMHYGGELIGT INDEN IBRUGTAGNING.

Vær opmærksom på følgende sikkerhedsoplysninger, der findes på bagsiden af TV'et.



FORSIGTIG. UNDGÅ RISIKO FOR ELEKTRISK STØD VED ALDRIG AT FJERNE SKRUEENE I APPARATETS DÆKSLER. APPARATET INDEHOLDER INGEN DELE, SOM BRUGER SELV KAN SERVICERE. OVERLAD ALT REPARATIONSARBEJDE TIL KVALIFICERET SERVICEPERSONALE.



Dette symbol angiver, at betjeningsvejledningen indeholder vigtige anvisninger vedr. betjening og vedligeholdelse.



Dette symbol angiver, at apparatet indeholder strømførende dele, hvis strømstyrke er tilstrækkelig til at udgøre en fare for skade på personer ved elektriske stød.

Gem denne vejledning

- Dette TV må ikke anvendes nær vand.
 - Må kun rengøres med en let fugtet klud.
 - Ventilationsåbningerne må ikke blokeres.
 - Sæt apparatet op i overensstemmelse med anvisningerne i Kvikstartguiden og i denne Betjeningsvejledning.
 - Beskyt netledningen mod, at der trædes på den eller at den kommer i klemme.
- Vær især opmærksom på stik og på det sted, hvor ledningen er fastgjort til TV'et.
- Lad ikke netledningen hænge ud over en bordkant.
 - Tag stikket ud af stikkontakten i tordenvejr samt hvis TV'et ikke skal bruges i længere tid.



ADVARSEL! NEDSÆT RISIKOEN FOR BRAND ELLER ELEKTRISK STØD VED ALDRIG AT UDSÆTTE DETTE TV FOR REGN ELLER FUGT. APPARATET MÅ IKKE UDSÆTTES FOR DRYP ELLER STÆNK, OG STIL IKKE VÆSKEFYLDTE BEHOLDERE OVENPÅ TV'ET.

BEMÆRK: Undlad at placere åben ild i form af f.eks. stearinlys ovenpå TV'et.

VIGTIGE SIKKERHEDSANVISNINGER (fortsat)

Dette apparat er produceret i overensstemmelse med alle gældende sikkerheds-regulativer. Følgende sikkerhedsanvisninger er beregnet til at sikre brugere mod skødesløse brug og deraf følgende farer.

- Selvom dette apparat er fremstillet med stor omhu og grundigt tjekket inden afsendelse fra fabrikken, er det, som med alle elektriske apparater, muligt, at der kan udvikle sig problemer. Hvis du observerer røg, overdreven varmeophobning eller andre uventede fænomener, bør du omgående tage stikket ud af stikkontakten.
- Sørg for, at der er tilstrækkelig med ventilation! Apparatet må aldrig placeres tæt opad eller underneden gardiner!
- Stikproppen eller strømforsyningen fungerer som hovedafbryder, og der skal altid være let adgang til den stikkontakt, apparatet er tilsluttet.
- Dette TV er udelukkende beregnet til brug med en strømkilde af den art, der er specificeret på mærkepladen på TV'ets bagpanel - forsøg ikke at strømforsyne apparatet fra andre typer strømkilder.
- Stikkontakten skal være placeret nær udstyret og let tilgængelig.
- Undgå overbelastning af stikkontakten ved ikke at koble for mange andre enheder til samme stikkontakt.
- Apparatet af Klasse 1 skal forbindes til stikkontakter med jordledningsbeskyttelse.
- Hold gnavere på afstand af apparatet. Gnavere holder af at bide i de elektriske ledninger.
- Hold altid i stikket, når du tager det ud af kontakten. Træk ikke i ledningen, da den kan blive overbelastet og dermed forårsage en kortslutning.
- Placér apparatet på en sådan måde, at der ikke er fare for at snuble i ledningen.
- Placér ikke tunge genstande hen over ledningen, da dette kan beskadige den.
- Vær opmærksom på at placere ledningen, så små børn ikke kan komme til at trække i den og dermed komme ud for en ulykke.
- Placér ikke apparatet nær varmekilder. Kabinettet og ledningen kan tage skade af for stærk varme.
- Skærmen er fremstillet i plastik og kan gå i stykker, hvis den udsættes for en skade. Vær påpasselig og udsæt dig ikke for skader ved opsamling af de skarpe plastiksplinter ved evt. opsamling af en skadet skærm.
- Undlad at placere apparatet på et underlag, der udsættes for stærke vibrationer eller stød.
- Beskyt apparatet i tordenvejre ved at tage stikket ud af stikkontakten og kobl antennen fra. OBS: Berør ikke antennestikket (RF).
- Hvis du skal være hjemmefra i længere tid, bør du af sikkerhedshensyn tage stikket ud af stikkontakten.
- Apparatet bliver varmt under brug. Undlad at placere tekstiler eller tæpper over apparatet, så der ikke opstår overophedning. Apparatets ventilationsåbninger må ikke blokeres. Placér ikke apparatet nær en radiator. Må ikke placeres i direkte sollys. Hvis du placerer apparatet på en hylde, skal du sørge for mindst 5 cm frirum rundt om hele apparatet.
- Lad ikke vand eller fugt få adgang til TV'ets indre. Benyt IKKE apparatet i fugtige eller våde omgivelser, som f.eks. i et badeværelse, et dampfyldt køkken eller nær et svømmebassin.
- Hvis der har dannet sig kondens i apparatet, må det ikke benyttes, før kondensen er fordampet.
- Evt. reparationer skal udføres af en dertil uddannet fagmand.
- Undlad at åbne apparatets kabinet. Hvis en ikke-uddannet person foretager indgreb i apparatet, kan det medføre farlige situationer og udgøre en brandfare.

Sikkerhedsoplysninger

VIGTIGE SIKKERHEDSANVISNINGER (fortsat)

- Hvis der spildes væske ned i apparatet, kan det medføre stor skade. Sluk TV'et, tag stikket ud af kontakten og søg hjælp hos en kvalificeret fagmand, inden du forsøger at tænde apparatet igen.
- Apparatets sikkerhedsdæksler må IKKE fjernes. Apparatet indeholder ingen dele, som bruger selv kan servicere. Dette vil medføre, at garantien ikke længere dækker. Al reparation og service skal overlades til faguddannet personale.
- Bank eller ryst IKKE apparatet, da dette kan beskadige de interne kredsløb. Pas på fjernbetjeningen, undlad at tabe den.
- Placér aldrig varme genstande eller åben ild ovenpå eller i umiddelbar nærhed af TV'et.
- Høje temperaturer kan smelte plastik og medføre brand.
- Brug en blød, tør klud til rengøring af TV'et. Brug IKKE opløsningsmidler eller benzinbaserede væsker. Til hårdnakkede pletter kan du anvende en blød klud fugtet med en mild sæbeopløsning.

Advarsel vedr. hovedtelefoner

Høj musik kan medføre uoprettelig skade på din hørelse. Derfor bør du ikke skruer for højt op, når du lytter gennem øre- eller hovedtelefoner, især ikke, hvis du lytter længe ad gangen.

PLACERING AF TV'ET

Placér TV'et på et sted, hvor det ikke udsættes for direkte sollys eller andet stærkt lys. Blødt, indirekte lys er at anbefale, når du skal se TV. Brug gardiner eller persienner til at forhindre, at direkte sollys rammer skærmen. Placér TV'et på et robust underlag med en plan, stabil overflade. Derved forhindres, at TV'et risikerer at tippe. Sørg for, at TV'et er placeret på et sted, hvor det ikke bliver skubbet eller ramt af genstande, da stød og slag kan ødelægge eller beskadige skærmen, og på en sådan måde, at det ikke er muligt for mindre genstande at få adgang til TV'ets ventilationsåbninger eller andre åbninger.

LUGT FRA TV'ET

Nye TV-apparater kan afgive en usædvanlig lugt de første gange, de tændes.

Pga. fremstillingsprocessen for de enkelte komponenter kan TV'er og andre elektroniske produkter indeholde dele, der afgiver en lugt, når apparatet første gang tændes og varmer op. Denne lugt vil sædvanligvis fortage sig i løbet af de første få dage og vender ikke tilbage. Dette er normalt og finder sted i mange elektroniske produkter. Sørg for tilstrækkeligt med ventilation omkring TV'et og i rummet generelt, så forsvinder lugten.

Frontpanelet

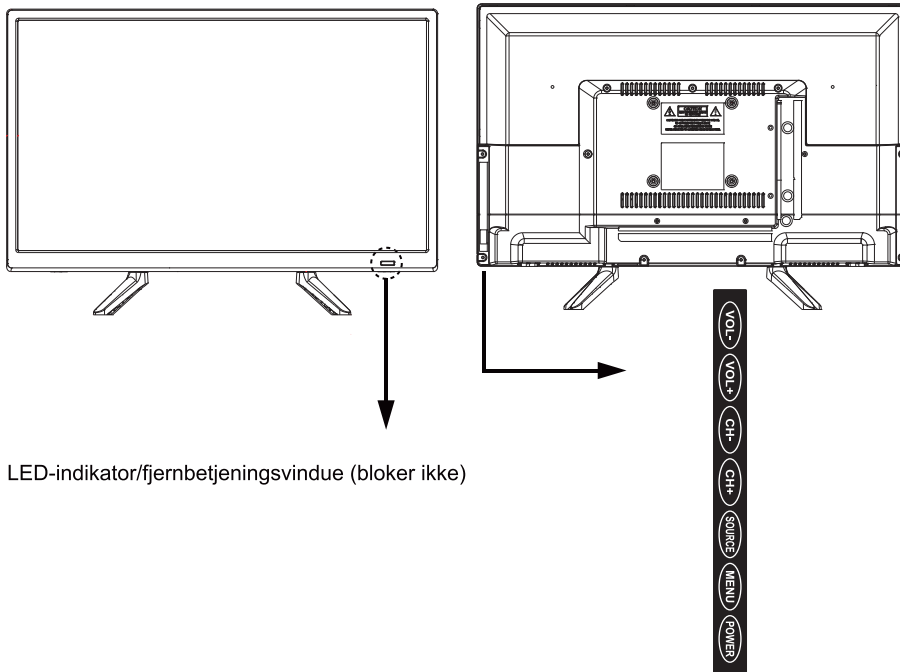

LED-indikator/fjernbetjeningsvindue (bloker ikke)

Funktionsknapperne på TV'et gennemgås herunder.

INPUT/SOURCE: Tryk for at vælge signalkilde

MENU: Tryk for at kalde OSD-menuen. Tryk igen for at lukke menuen.

CH+/CH-: Tryk for at bladre gennem kanalerne.

Knapperne anvendes desuden til at bevæge sig op og ned gennem OSD-menuen.

VOL+/VOL-: Tryk for at justere lydstyrken.

Knapperne anvendes desuden til at bevæge sig mod venstre og højre i OSD-menuen.

Knappen VOL+ kan anvendes til at springe frem til næste menu.

POWER/STANDBY: Tænder og slukker TV'et.

Tilslutninger

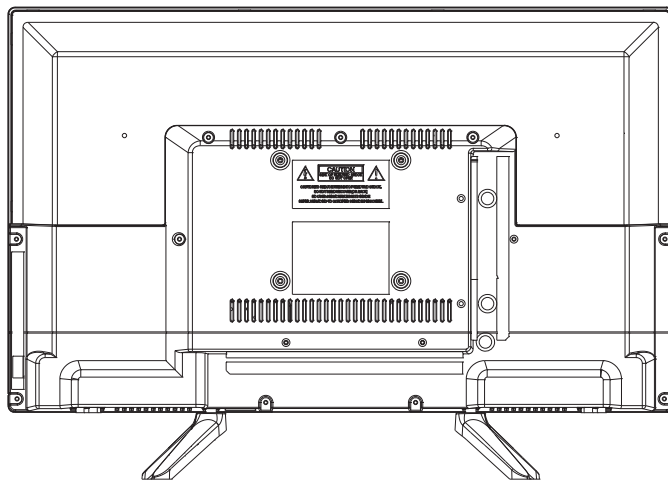

: Forbindes til hovedtelefoner eller andet audioudstyr.

VGA: Indgang for VGA-signaler fra en tilsluttet PC. Tilslut din PCs analoge D-Sub 15-bens udgang.

SCART: Forbindes til SCART videoudgangen på en DVD-afspiller.

PC Audio: Forbindes til audio-udgangen på en PC.

TV1(S2): Forbindes til satellit-signalet.

TV2(T2/C): Forbindes til antennestikket i væggen ved hjælp af et RF antennekabel.

Coax: Digital udgang til AV-modtager.

HDMI: Forbindes til HDMI-terminalen på din DVD-/ Blu-ray-afspiller eller andet eksternt udstyr.

USB: Forbindes til USB-terminalen på en multimedieafspiller.

Common Interface: CI-indstik

MINI AV: Forbindes til audio- og videoudgangen på en DVD ved hjælp af et konverterkabel.

(Audioterminallerne deles med YPbPr)

MINI YPbPr: Forbindes til YPbPr videoudgangen på en DVD ved hjælp af et konverterkabel.

Fjernbetjeningen anvender infrarødt lys. Peg med fjernbetjeningen mod modtageren på LED-TV'et.

Fjernbetjeningen kan ikke fungere korrekt, hvis den befinder sig for langt fra TV'et eller i en for stejl vinkel.

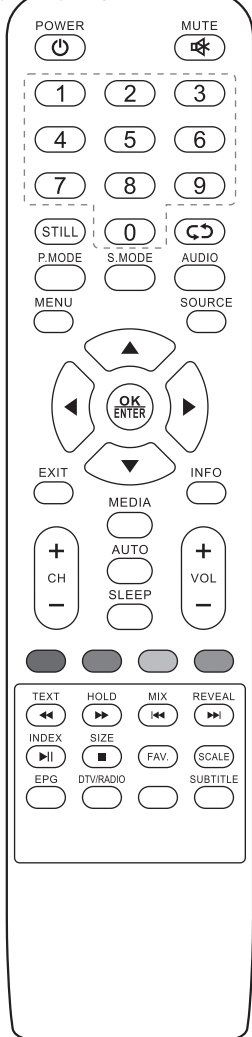

POWER (rød knap): Tænder TV'et eller stiller det på standby.

MUTE: Tryk på Mute for at slå lyden fra, tryk igen, eller tryk på

DTV/RADIO: Skift DTV-program og RADIO-program.

S.MODE: Valg af lydeffekt.

P.MODE: Valg af billedeffekt.

SLEEP: Autosluk timer.

SUBTITLE: Slår undertekster til eller fra under afspilning af DVD.

EPG: Viser den elektroniske programguide under afspilning af digitalt TV, såfremt der ingen menuer vises på skærmen.

FAV: Viser listen over favoritkanaler.

Knapper til generel betjening

PILEKNAPPER (▲ / ▼ / ◀ / ▶ / OK): Gør det muligt at navigere i menuerne på skærmen og justere diverse indstillinger efter behov.

MENU: Tryk for at kalde OSD-menuen frem på skærmen.

EXIT: Tryk for at lukke OSD-menuen.

NUMERISKE KNAPPER: Direkte valg af kanal. Tryk på de numeriske knapper og tryk dernæst på **OK** for at gå til den valgte kanal.

↶: Går tilbage til sidst sete kanal.

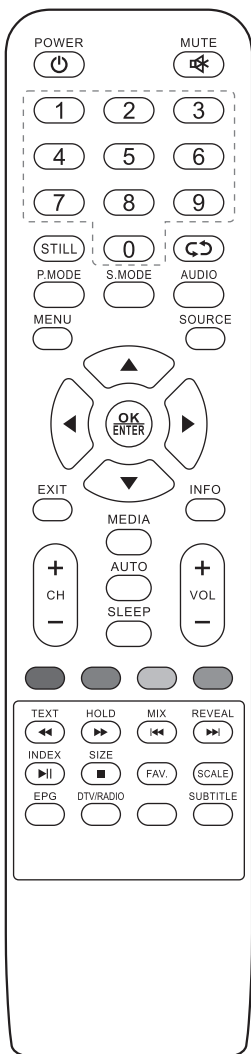

VOL+/-: Justerer lydstyrken op / ned.

CH ▲ / ▼: Skifter kanal op / ned.

▶■: Afspiller / pauser afspilningen af et program.

■: Afbryder afspilning af programmet.

◀◀: Hurtigt fremad.

▶▶: Hurtigt tilbage.

◀◀◀: Foregående kapitel.

▶▶▶: Næste kapitel.

Farveknapper: Genveje - følg de farvede links i teksten.

Funktionsknapper til TEKST-TV

Disse knapper fungerer udelukkende under visning af TEKST-TV.

REVEAL: Viser evt. skjult tekst.

INDEX: Går til index.

HOLD: Fryser den aktuelle side på skærmen.

SIZE: Tryk for at se øverste halvdel af siden i dobbelt størrelse. Tryk igen for at se nederste halvdel af siden i dobbelt størrelse. Tryk for tredje gang, når du vil vende tilbage til normal visning.

VALG AF SIGNALKILDE

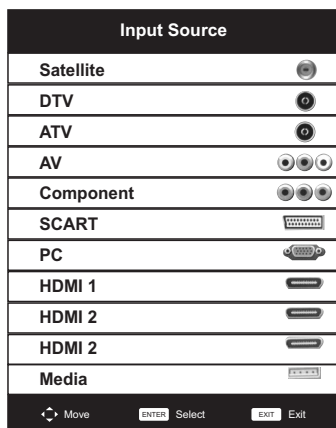

Tryk på knappen INPUT for at kalde listen over signalkilder frem.

Tryk på ▲ / ▼ eller OK for at markere den ønskede signalkilde.

Tryk på knappen OK for at vælge den.

Tryk på knappen EXIT for at afslutte.

Førstegangsopsætning

Træk et antennekabel fra terminalen "RF-In" på TV'et og til antennestikket i væggen.

1. Tryk på knappen Menu.
2. Tryk på knappen ►, gå ind i menuen "Setup" (opsætning) og vælg "First Time Installation" ved at trykke på knappen ►.

Valg af sprog

Tryk på knappen ◀ / ► og vælg det ønskede sprog til menuer og beskeder.

Valg af land

Tryk på knappen ▲ / ▼ og vælg undermenuen Country (land).

Tryk på knappen ◀ / ► og vælg det ønskede land.

Tryk på OK for at starte den automatiske kanalsøgning.

First Time Installation	
Language	◀ English ▶
Country	◀ Germany ▶
Environment	◀ Home Mode ▶
Sorting by LCN	◀ Off ▶
ENTER Auto Tuning	

Tune Type (søgetype): Vælg den ønskede søgetype blandt DTV+ATV eller DTV. Under "Digital Type" vælger du mellem antenne - Air(DVB-T) eller kabel - Cable(DVB-C).

Automatisk kanalsøgning for antenne:

Tuning Setup	
Tune Type	◀ DTV + ATV ▶
Digital Type	◀ DVB-T ▶
Scan Type	Full
Network ID	Auto
Frequency	Auto
Symbol Rate	Auto
MENU Back ENTER Select	

Vælg DTV+ATV under punktet "Tune Type" og DVB-T under punktet "Digital Type". Tryk på OK for at starte kanalsøgningen.

Automatisk kanalsøgning for kabel-TV:

Tuning Setup	
Tune Type	◀ DTV + ATV ▶
Digital Type	◀ DVB-C ▶
Scan Type	◀ Full ▶
Network ID	◀ Auto ▶
Frequency	Auto
Symbol Rate	◀ Auto ▶
MENU Back ENTER Start	

Vælg DVB-C under punktet "Digital Type".

Der er to valgmuligheder for søgetype til DVB-C under punktet "Scan Type".

1. Full. Vælg "FULL" under "Scan Type" og vælg "OK", hvis du vil starte en automatisk kanalsøgning.
2. Network. Vælg "Network" under "Scan Type", indtast netværks-ID for kanalen, vælg frekvens og tryk på knappen "OK", hvis du vil søge efter en bestemt kanal. (**Bemærk, du skal have oplyst netværks-ID + Frekvens + Symbolrate fra din TV-udbyder**).

Automatisk kanalsøgning for satellit:

Tuning Setup	
Country	◀ Germany ▶
Satellite	◀ 01 HOTBIR... ▶
Scan Mode	◀ Default ▶
Channel Type	◀ Free+Scaram... ▶
Service Type	◀ All ▶
MENU Back ENTER Start	

Vælg "Satellite" under punktet "Digital Type".

Indstillingerne i undermenuen Satellite Auto Tune er vist i tabellen herunder:

Emne	Værdi
Satellite	60 satellitter at vælge imellem
Scan mode	Vælg mellem søgemåderne Default (standard) Blind Scan (blindsøgning) og Network (netværk).
Channel type	Vælg mellem kanaltyperne Scramble (krypteret), Free (gratis) eller Free + Scramble.
Service Type	Vælg servicetype All (alle), Radio eller DTV.

Hovedmenuen

Menuen Channel (kanal)

Tryk på knappen MENU for at kalde hovedmenuen frem på skærmen.
Tryk på knapperne ◀ / ▶ og vælg undermenuen CHANNEL.

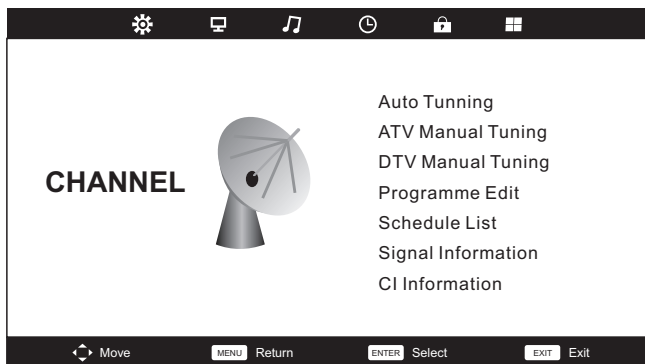

1. Tryk på knapperne ▲ / ▼ for at vælge de punkter i menuen CHANNEL, du vil indstille.
2. Tryk på knappen OK for at justere.
3. Når du er færdig med dine justeringer, skal du trykke på knappen OK for at gemme og vende tilbage til foregående menu.

Automatisk kanalsøgning

Se side 9 og 10

Menuen Billed

Tryk på knappen MENU for at åbne hovedmenuen.
Tryk på knapperne ◀ / ▶ og vælg undermenuen PICTURE.

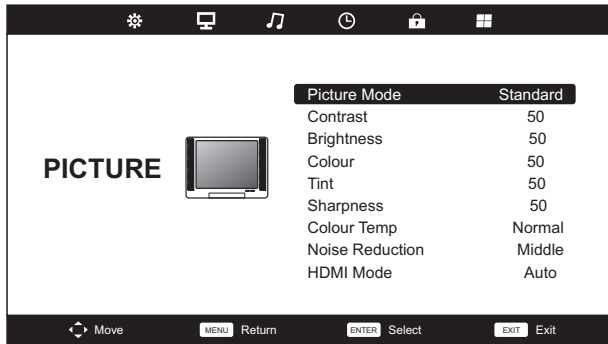

1. Tryk på knapperne ▲ / ▼ og vælg det punkt i Billedmenuen, du vil justere.
2. Tryk på knappen OK for at justere.
3. Når du er færdig med at foretage dine indstillinger, skal du trykke på knappen MENU for at gemme og gå tilbage til foregående menu.

Indstillinger for billed

Tryk på knapperne ▲ / ▼ og vælg undermenuen Picture Mode. Tryk dernæst på knappen OK for at åbne undermenuen.

Hvis du vælger den brugerdefinerede indstilling Personal, kan du ændre værdierne for kontrast, lysstyrke, farve, skarphed og farvetone.

TIP: Tryk på knappen PICTURE på fjernbetjeningen, hvis du vil gå direkte til billedindstillingerne.

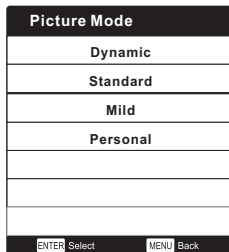

Kontrast/Lysstyrke/Farve/Farvetone/Skarphed

Tryk på knapperne ▲ / ▼ for at vælge det ønskede punkt i menuen, tryk på knapperne ◀ / ▶ for at justere.

Contrast Her kan du justere kontrasten imellem lyse og mørke partier i billedet. Lyse partier lysnes, skyggefulde partier forbliver som de er.

Brightness Her kan du justere lysstyrken i det samlede billede. Dette påvirker billedets mørke partier.

Color Her kan du justere farvemætningen i billedet efter din smag.

Tint Her kan du justere farvetonen i billeder, der sendes i NTSC.

Sharpness Her kan du justere billedskarpheden, så detaljer fremhæves.

Farvetemperatur

Påvirker den overordnede farve i billedet.

Tryk på knapperne ▲ / ▼ og vælg undermenuen Color Temperature. Tryk dernæst på knappen OK for at åbne undermenuen.

Tryk på knapperne ◀ / ▶ for at vælge. (Vælg mellem indstillingerne Cool (kølig), Medium og Warm (varm)). Hvis du vælger den brugerdefinerede indstilling User, kan du ændre værdierne for rød, grøn og blå separat.

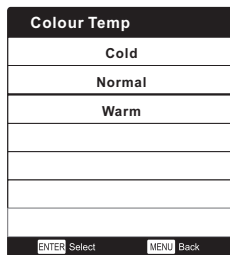

- Cold Gør de hvide toner i billedet mere blålige.
- Normal Farverne er ligeligt fordelt i forhold til hvid.
- Warm Gør de hvide toner i billedet mere rødlige.

Støjreduktion

Bruges til at bortfiltrere og minimere billedstøj og forbedre billedkvaliteten.

Tryk på knapperne ▲ / ▼ og vælg undermenuen NoiseReduction. Tryk dernæst på knappen OK for at åbne undermenuen.

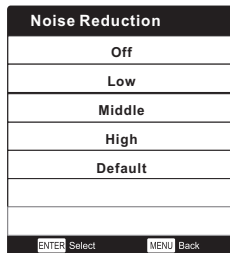

- Off Vælg denne indstilling, hvis støjreduktion skal være slået fra.
- Low Registrerer og eliminerer mindre mængder billedstøj.
- Middle Registrerer og eliminerer moderate mængder billedstøj.
- High Registrerer og eliminerer større mængder billedstøj.
- Default Vælg som standard.

Menuen Lyd

Tryk på knappen MENU for at åbne hovedmenuen.

Tryk på knapperne ◀ / ▶ og vælg undermenuen SOUND.

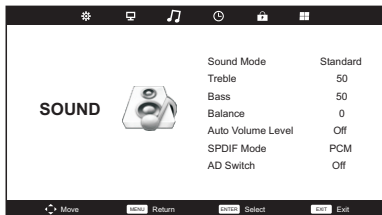

1. Tryk på knapperne ▲ / ▼ og vælg det punkt i Lydmenuen, du vil justere.
2. Tryk på knappen OK for at justere.
3. Når du er færdig med at foretage dine indstillinger, skal du trykke på knappen MENU for at gemme og gå tilbage til foregående menu.

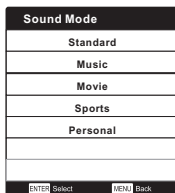

Indstillinger for lyd

Tryk på knapperne ▲ / ▼ og vælg undermenuen Sound Mode.

Tryk dernæst på knappen OK for at åbne undermenuen.

Tryk på knapperne ▲ / ▼ for at vælge.

Hvis du vælger den brugerdefinerede indstilling Personal, kan du ændre værdierne for diskant (treble) og bas.
TIP: Tryk på knappen SOUND på fjernbetjeningen, hvis du vil gå direkte til lydindstillingerne.

Standard	Giver en velafbalanceret lyd til alle typer omgivelser.
Music	Bevarer den oprindelige lyd. Velegnet til musikprogrammer.
Movie	Forstærker bas og diskant, så du får en rig lydoplevelse.
Sports	Forstærker kommentatorsportet.
Personal	Vælg denne, hvis du vil foretage brugerdefinerede indstillinger.

Bemærk: Indstillingerne for bas og diskant er kun tilgængelige og kan kun ændres i brugerdefineret tilstand.

Balance

Tryk på knapperne ▲ / ▼ og vælg menupunktet, tryk på knapperne ◀ / ▶ for at justere.

Auto Volume Level (automatisk lydstyrkeniveau)

Tryk på knapperne ▲ / ▼ og vælg menupunktet Auto Volume Level, tryk dernæst på knapperne ◀ / ▶ for at slå funktionen til (On) eller fra (Off).

SPDIF Mode

Tryk på knapperne ▲ / ▼ og vælg menupunktet SPDIF Mode, tryk dernæst på knapperne ◀ / ▶ for at vælge indstilling fra (Off) / PCM / Auto.

AD Switch (synstolkning)

Tryk på knapperne ▲ / ▼ og vælg menupunktet AD Switch, tryk dernæst på knapperne ◀ / ▶ for at slå funktionen til (On) eller fra (Off). Synstolkningen er en hjælp til blinde og svagtseende, hvor et spor med synstolkning afspilles samtidig med udsendelsen og giver en beskrivelse af det, der vises på skærmen. Funktionen skal være understøttet af udbyder.

BEMÆRK:

Balance: Under dette punkt kan du justere outputtet fra højtalerne, så du opnår den bedst mulige lyd på det sted, hvor du sidder og lytter.

Auto Volume: Under dette punkt kan du automatisk reducere differencen mellem de forskellige kanaler og programmer.

Menuen Tid

Tryk på knappen MENU for at åbne hovedmenuen.
Tryk på knapperne ◀ / ▶ og vælg undermenuen TIME.

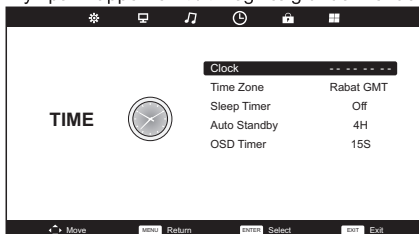

1. Tryk på knapperne ▲ / ▼ og vælg det punkt i Tidsmenuen, du vil justere.
2. Tryk på knappen OK for at justere.
3. Når du er færdig med at foretage dine indstillinger, skal du trykke på knappen MENU for at gemme og gå tilbage til foregående menu.

Tidszone

Tryk på knapperne ▲ / ▼ / ◀ / ▶, vælg undermenuen Time Zone og tryk på knappen OK for at bekræfte og åbne undermenuen.

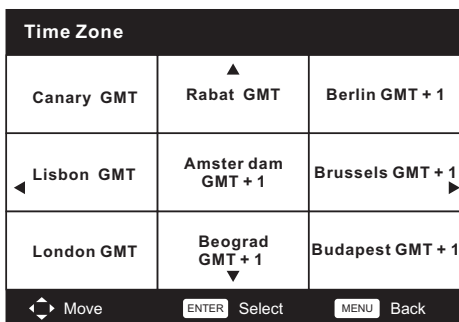

Autosluk

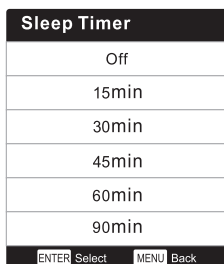

Tryk på knapperne ▲ / ▼ og vælg undermenuen Sleep Timer. Tryk dernæst på knappen OK for at åbne undermenuen.

(Du kan vælge mellem følgende perioder for autosluk: fra (Off), 10 min, 20 min, 30 min, 60 min, 90 min, 120 min, 180 min og 240 min).

Menuen Lås

Tryk på knappen MENU for at åbne hovedmenuen.
Tryk på knapperne ◀ / ▶ og vælg undermenuen LOCK.

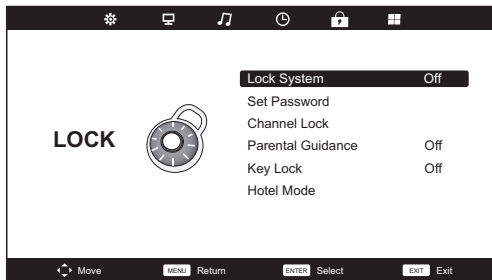

1. Tryk på knapperne ▲ / ▼ og vælg det punkt i Låsemenuen, du vil justere.
2. Tryk på knapperne OK / ◀ / ▶ for at justere.
3. Når du er færdig med at foretage dine indstillinger, skal du trykke på knappen MENU for at gemme og gå tilbage til foregående menu.

Låsesystem



Tryk på knapperne ▲ / ▼ og vælg menupunktet Lock System. Tryk dernæst på knappen OK for at vælge mellem følgende 3 muligheder.

Standardkoden er 0000

Indsæt kode

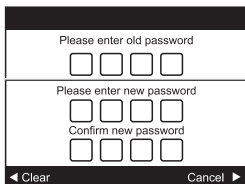

Tryk på knapperne ▲ / ▼ og vælg menupunktet Set Password. Tryk dernæst på knappen OK for at åbne undermenuen og vælge en ny kode.

Hotel-tilstand

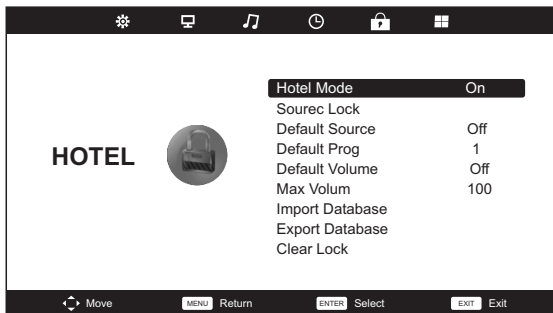

1. Tryk på knapperne ▲ / ▼ på fjernbetjeningen og vælg punktet Hotel Mode i Låsemenuen.
2. Tryk på knappen OK på fjernbetjeningen for at åbne undermenuen.
3. Når du er færdig med at foretage dine indstillinger, skal du trykke på knappen MENU for at gemme og gå tilbage til foregående menu.

Hotel-tilstand

Tryk på knapperne ▲ / ▼ og vælg menupunktet Hotel Mode, tryk dernæst på knapperne ◀ / ▶ og vælg mellem on (til) og off (fra).

Kildelås

Tryk på knapperne ▲ / ▼ og vælg menupunktet Source Lock. Tryk dernæst på knappen OK for at åbne undermenuen og foretage dine valg.

Standardkilde

Tryk på knapperne ▲ / ▼ og vælg menupunktet Default Source. Tryk dernæst på knappen OK for at åbne undermenuen og foretage dine valg.

Standardprogram

Tryk på knapperne ▲ / ▼ og vælg menupunktet Default Prog, tryk dernæst på knapperne ◀ / ▶ for at justere. Dette punkt er tilgængeligt, når standardkilden er TV.

Maks. lydstyrke

Tryk på knapperne ▲ / ▼ og vælg menupunktet Max Volume, tryk dernæst på knapperne ◀ / ▶ for at justere.

Slet lås

Tryk på knapperne ▲ / ▼ og vælg menupunktet Clear Lock. Tryk dernæst på knappen OK for at slette de indstillinger, der er foretaget tidligere.

Menuen Opsætning

Tryk på knappen MENU for at åbne hovedmenuen.
Tryk på knapperne ◀ / ▶ og vælg undermenuen SETUP.

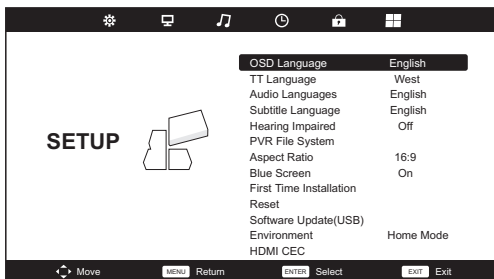

1. Tryk på knapperne ▲ / ▼ og vælg det punkt i Opsætningsmenuen, du vil justere.
2. Tryk på knappen OK for at justere.
3. Når du er færdig med at foretage dine indstillinger, skal du trykke på knappen OK for at gemme og gå tilbage til foregående menu.

OSD-sprog

Her vælges det ønskede sprog til OSD-menuen. Standardsproget er engelsk.
Tryk på knapperne ▲ / ▼ / ◀ / ▶ og vælg det ønskede menusprog.

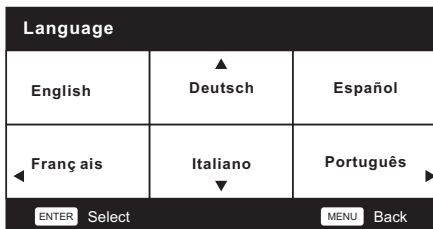

Tekst-TV sprog

Tryk på knapperne ▲ / ▼ og vælg punktet TT Language, tryk dernæst på knappen OK for at åbne undermenuen.

Tryk på knapperne ▲ / ▼ / ◀ / ▶ og vælg det ønskede sprog til tekst-TV.

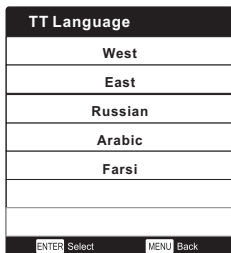

Sprog til lydsporet

Tryk på knapperne ▲ / ▼ og vælg punktet Audio Languages, tryk dernæst på knappen OK for at åbne undermenuen.

Tryk på knapperne ◀ / ▶ og vælg Primary for at indsætte det primære sprog til lydspor.

Tryk på knapperne ▲ / ▼ / ◀ / ▶ og vælg det ønskede sprog til lydsporet.

Audio Languages		Primary
English	▲ Italiano	Čeština
◀ Franç ais	Español	Dansk ▶
Deutsch	Português ▼	Ελληνικ á
◀ Move	ENTER Select	MENU Back

Sprog til undertekster

Tryk på knapperne ▲ / ▼ og vælg punktet Subtitle Language, tryk dernæst på knappen OK for at åbne undermenuen.

Tryk på knapperne ◀ / ▶ og vælg Primary for at indsætte det primære sprog til undertekster.

Tryk på knapperne ▲ / ▼ / ◀ / ▶ og vælg det ønskede sprog til underteksterne.

Subtitle Languages		Primary
English	▲ Italiano	Čeština
◀ Franç ais	Español	Dansk ▶
Deutsch	Português ▼	Ελληνικ á
◀ Move	ENTER Select	MENU Back

Hjælp til hørehæmmede

Tryk på knapperne ▲ / ▼ og vælg menupunktet HearingImpaired. Tryk dernæst på knappen OK for at vælge mellem On (til) og Off (fra).

Menuen Skærm (kun PC-tilstand)

Tryk på INPUT, vælg PC.

Tryk på knappen MENU for at åbne hovedmenuen.

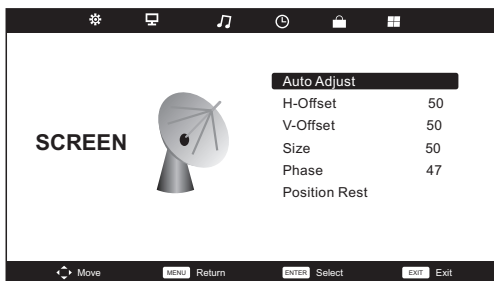

1. Tryk på knapperne ▲ / ▼ og vælg det punkt i Skærmmenuen, du vil ændre.
2. Tryk på knappen OK for at justere.
3. Når du er færdig med at foretage dine indstillinger, skal du trykke på knappen OK for at gemme og gå tilbage til foregående menu.

AutoAdjust (autojustering)

Tryk på OK for at starte en automatisk justering af V-forskydning/L-forskydning/Størrelse/Fase.

V-forskydning

Centrer billedet ved at skubbe det mod venstre eller højre.

Tryk på knapperne ◀ / ▶ og vælg H-Offset, tryk dernæst på knappen OK for at åbne undermenuen.

L-forskydning

Centrer billedet ved at skubbe det op eller ned.

Tryk på knapperne ◀ / ▶ og vælg V-Offset, tryk dernæst på knappen OK for at åbne undermenuen.

Størrelse

Justerer skærmstørrelsen.

Tryk på knapperne ◀ / ▶ og vælg Size, tryk dernæst på knappen OK for at åbne undermenuen.

Fase

Justerer de vandrette linjer i billedet.

Tryk på knapperne ◀ / ▶ og vælg Phase, tryk dernæst på knappen OK for at åbne undermenuen.

Nulstil position

Tryk på knappen OK og vælg Position Reset, tryk dernæst på OK for at åbne.

Bemærk:

1. Støjreduktion i menuen BILLED er utilgængelig.
2. Synstolkning i menuen LYD er utilgængelig.
3. Menuen TID og beskrivelserne er de samme for antennesignaler.
4. Blokering af program og Børnesikring i menuen LÅS er utilgængelige.
5. Sprog til lydspor og undertekster, hjælp til hørehæmmede og PVR-filsystem i menuen OPSÆTNING er utilgængelige.
6. I PC-tilstand findes ingen KANAL-menu.

Mediebetjening

Bemærk: Inden du åbner Medie-menuen, skal du tilslutte en USB-enhed, trykke på knappen INPUT og vælge signalkilden Media.

Tryk på knapperne ▲ / ▼ og vælg signalkilde Media i menuen Source. Tryk dernæst på OK for at åbne.

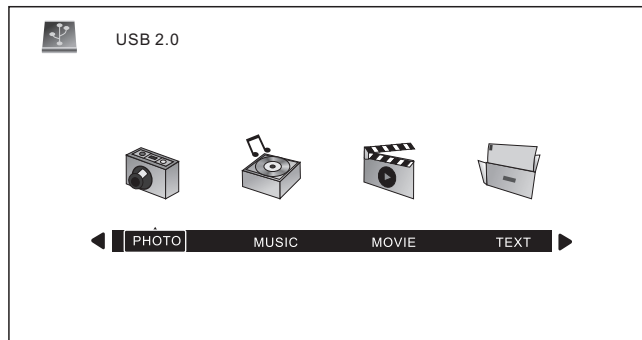

Tryk på knapperne ◀ / ▶ og vælg det ønskede punkt i menuen Media, tryk dernæst på knappen OK for at åbne.

Foto-menuen

Tryk på knapperne ◀ / ▶ og vælg PHOTO i hovedmenuen, tryk dernæst på knappen OK for at åbne. Tryk på knappen Exit for at lukke menuen og gå tilbage til foregående menu.

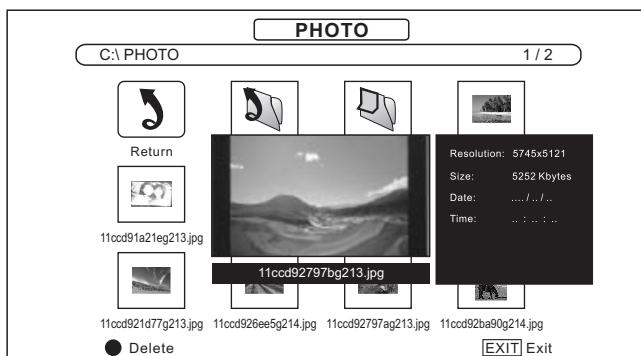

Tryk på knapperne ◀ / ▶ og vælg den fil, du vil se, i menuen filvalg og tryk dernæst på medieknappen for at vise billedet.

Når du markerer et punkt, vises filoplysningerne i højre side og billedet forhåndsvises i midten.



Musik-menuen

Tryk på knapperne ◀ / ▶ og vælg MUSIC i hovedmenuen, tryk dernæst på knappen OK for at åbne. Tryk på knappen Exit for at lukke menuen og gå tilbage til foregående menu.

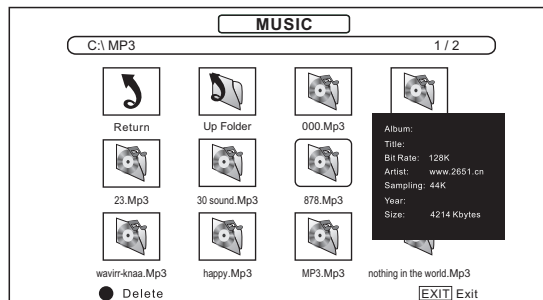
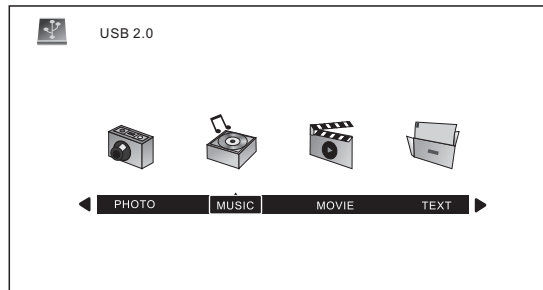

Tryk på knapperne ◀ / ▶ og vælg det drev, du vil se, og tryk på OK for at åbne. Tryk på knapperne ◀ / ▶ og vælg return for at gå tilbage til foregående menu.

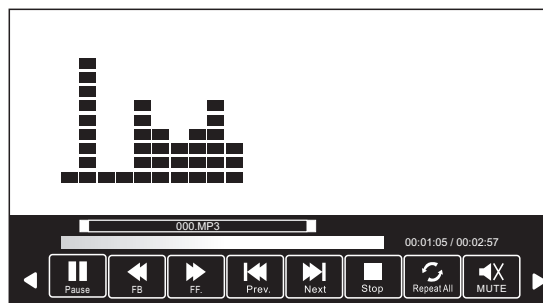

Film-menuen

Tryk på knapperne ◀ / ▶ og vælg MOVIE i hovedmenuen, tryk dernæst på knappen OK for at åbne. Tryk på knappen Exit for at lukke menuen og gå tilbage til foregående menu.

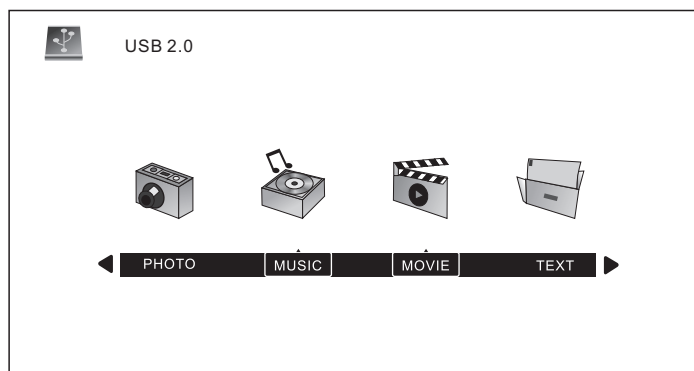

Tryk på knapperne ◀ / ▶ og vælg det drev, du vil se, og tryk på OK for at åbne.

Tryk på medieknappen for at afspille den valgte film.

Tryk på displayknappen for at vise menuen med valgmuligheder i bunden af skærmen og tryk på OK for at betjene.

Tryk på knappen Exit for at lukke menuen og gå tilbage til foregående menu.

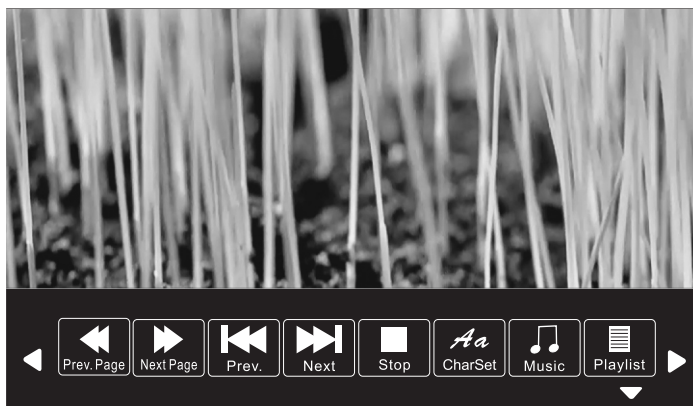

Tkst-menuen

Tryk på knapperne ◀ / ▶ og vælg TEXT i hovedmenuen, tryk dernæst på knappen OK for at åbne. Tryk på knappen Exit for at lukke menuen og gå tilbage til foregående menu.

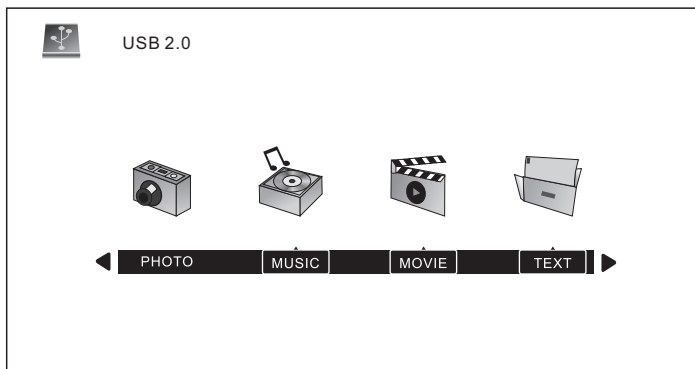

Tryk på knapperne ◀ / ▶ og vælg det drev, du vil se, og tryk på OK for at åbne. Tryk på knapperne ◀ / ▶ og vælg return for at gå tilbage til foregående menu.

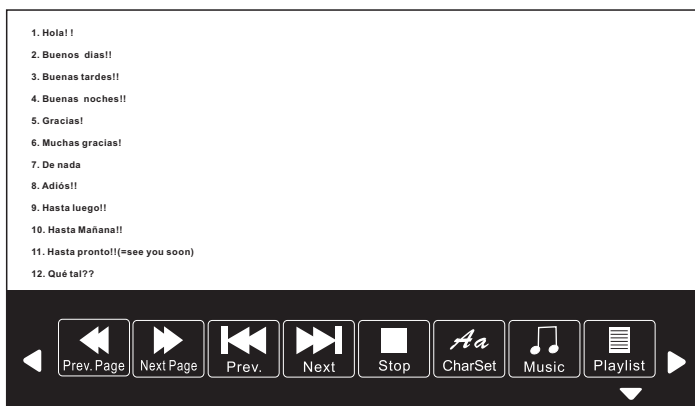

Fejlsøgning

Hvis skærmen ikke fungerer, eller hvis den fungerer mærkbart dårligere end normalt, skal du tjekke den efter de anvisninger, der gives herunder. Husk også at tjekke tilsluttede enheder i din søgen efter fejlkilden.

Hvis skærmen stadig ikke fungerer som forventet, bedes du kontakte forhandleren for hjælp.

Ingen strøm

- Tjek alle kabler tilsluttet TV'et.
- Tryk på knappen Power eller på knappen Standby på fjernbetjeningen.

Intet billede eller lyd

- Tjek, at TV'et er forbundet til lysnettet og at der er tændt på kontakten.
- Sørg for, at der er tilsluttet en antenne.
- Prøv et andet program.

Dårlig billedkvalitet

- Tjek antenneforbindelsen.
- Tjek, at kanalen er korrekt indstillet.
- Justér billedindstillingerne: lysstyrke, farve, skarphed, kontrast, farvetone.
- Sørg for, at TV'et ikke er placeret tæt på elektriske apparater, der kan forårsage interferens.

Ingen farver

- Justér farveindstillingerne.
- Tjek, at programmet rent faktisk sendes i farver.
- Tjek, at kanalen er korrekt indstillet.

TV'et reagerer ikke på fjernbetjeningen

- Tjek, at der ikke står forhindringer i vejen mellem fjernbetjeningen og TV'et.
- Tjek, at fjernbetjeningen befinder sig indenfor rækkevidde af TV'et.
- Tjek, om batterierne i fjernbetjeningen trænger til at skiftes ud.

Dette TV er beregnet til husholdningsbrug og dets elektromagnetiske bølger anses for harmløse.

Det kan derfor anvendes alle steder, herunder i hjemmet.

ALLE RETTIGHEDER RESERVERET, COPYRIGHT DENVER ELECTRONICS A/S

DENVER®

www.denver-electronics.com

CE



Elektrisk og elektronisk udstyr samt medfølgende batterier indeholder materialer, komponenter og stoffer, der kan være skadelige for menneskers sundhed og for miljøet, hvis affaldet (kasseret elektrisk og elektronisk udstyr og batterier) ikke håndteres korrekt.

Elektrisk og elektronisk udstyr og batterier er mærket med nedenstående overkrydsede skraldespand. Den symboliserer, at elektrisk og elektronisk udstyr og batterier ikke må bortskaffes sammen med usorteret husholdningsaffald, men skal indsamles særskilt.

Som slutbruger er det vigtigt, at du afleverer dine udtjente batterier til de ordninger, der er etablerede. På denne måde er du med til at sikre, at batterierne genanvendes i overensstemmelse med lovgivningen og ikke unødigt belaster miljøet.

Alle kommuner har etableret indsamlingsordninger, hvor kasseret elektrisk og elektronisk udstyr samt bærbare batterier gratis kan afleveres af borgerne på genbrugsstationer og andre indsamlingssteder eller bliver afhentet direkte fra husholdningerne. Nærmere information kan fås hos kommunens tekniske forvaltning.

Gå venligst ind på: www.denver-electronics.com og klik på søge ikonet på toplinejen. Skriv modelnummer:

LED-2470

Gå herefter ind på produktsiden, og red direktivet er fundet under "downloads/other downloads".

Driftsfrekvensområde: 43.5MHz ~ 858MHz

Maximal udgangseffekt:40W

DENVER ELECTRONICS A/S

Omega 5A, Soeften

DK-8382 Hinnerup

Denmark

www.facebook.com/denverelectronics



DENVER

LED-2470

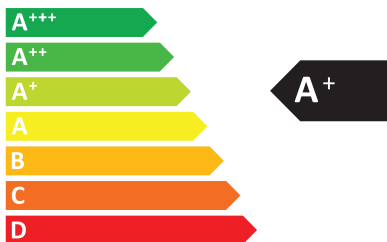

ENERGIA-ЭНЕРГИЯ
ENERGEIA-ENERGIJA
ENERGY-ENERGIE
ENERGI

18
Watt

26
kWh/annum

60 cm  **24** inch

2010/1062-2020



