

Användarmanual för VB602 babymonitor med video



PRODUKTEGENSKAPER

Tack för att du valde denna babymonitor.

Den sobra designen av vår produkt integreras enkelt med alla interiörer och låter dig hålla ett vaksamt öga på dina barn.

Kommunikation mellan sändare och mottagare sker via radiovågor på ett maximalt avstånd av 260 m (avstånd utan hinder). Den digitala anslutningen ger överföring utan störningar. Kameran är utrustad med infraröda LEDs som automatiskt tänds vid otillräckliga ljusförhållanden.

Välj mellan åtta integrerade melodier för att aktivera en vaggvisa på sändaren.

Tvåvägs-interkom låter dig prata med och lugna barnet. Du kan när som helst kontrollera temperaturen i ditt barns rum tack vare den inbyggda termometern som skickar en signal.

Monitorn har ett bärbart batteri vilket gör att du alltid kan hålla den till hands. Läs försiktighetsåtgärderna noggrant och ladda batteriet helt innan du använder denna produkt.

FÖRSIKTIGHETSÅTGÄRDER VID ANVÄNDNING

Denna babymonitor uppfyller alla behov och följer reglerna för denna typ av produkt. När de används enligt instruktionerna i denna manual är produkten säker.

Läs noga igenom denna manual med särskild uppmärksamhet vid följande punkter:

- Installationen måste göras av en vuxen.
- Denna produkt är inte en leksak. Låt inte barn leka med den.
- Denna babymonitor ersätter inte vuxens tillsyn.
- Placera inte kameran i sängen eller inom räckhåll för barn. Lämna på minst en meter avstånd.
- Håll kablar utom räckhåll för barn.
- Använd inte babymonitorn nära vatten eller nära en värmekälla.
- Använd endast de adaptrar som medföljer produkten.
- Rör inte kontakterna med objekt som är vassa eller gjorda av metall.
- Försök inte öppna höljena.

PAKNINGSINNEHÅLL



1. Skärm x1
2. Kamera x1
3. Strömadapter x2

PRODUKTÖVERSIKT

Skärm

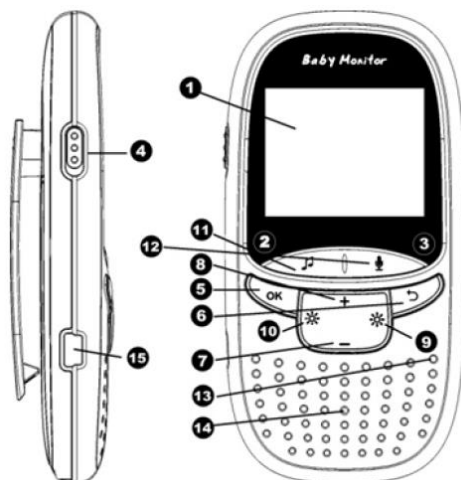

1. LCD-skärm
2. LED som indikerar laddning.
3. LED-strömindikator
4. Ström på/av -knapp
5. Meny/Ok -knapp
6. Återvända/ångra -knapp
7. Knapp för volym -
8. Knapp för volym +
9. Knapp för ljusstyrka +
10. Knapp för ljusstyrka -
11. Musikknapp

12. Knapp för kommunikation
13. Mikrofon
14. Högtalare
15. Strömkontakt

Kamera

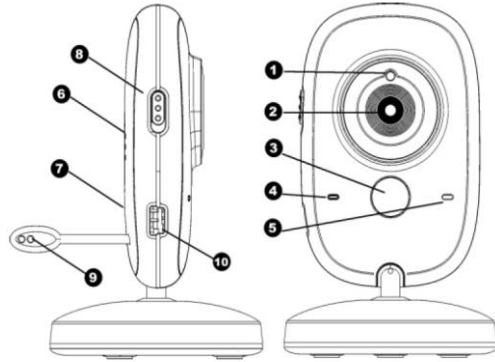

1. Ljussensor
2. Kameralins
3. Infraröd LED
4. LED för ström
5. Mikrofon
6. Högtalare
7. Knapp för att para
8. Ström på/av -knapp
9. Temperaturgivare
10. Strömkontakt

ANSLUTA STRÖM

Testa enheten för att se till att installationsplatsen är lämplig för signalmottagning innan installation av kameran.

Kontrollera efter signalmottagning. Flytta om nödvändigt kameran för att förbättra mottagningen.

Anslut kameran till en strömkälla

Anslut kameran till strömförsörjningen med den medföljande nätadaptern. Den blå LED-lampan tänds vilket indikerar att kameran är i drift.



Anslut monitorn till en strömkälla

Anslut monitorn till strömförsörjningen med den medföljande nätadaptorn. Skärmen tänds i några sekunder för att indikera batteriets laddningsnivå. Det rekommenderas att du laddar batteriet helt innan den används för första gången.

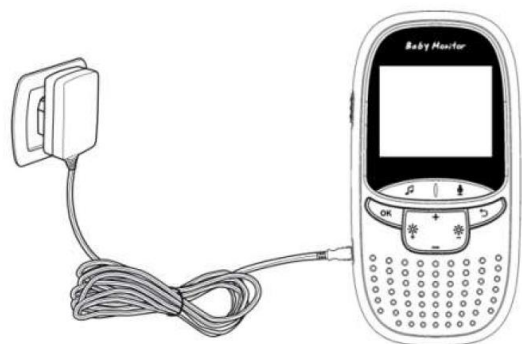

Ström på

Skjut strömbrytaren upp på respektive monitor och kamera för att slå på dem.

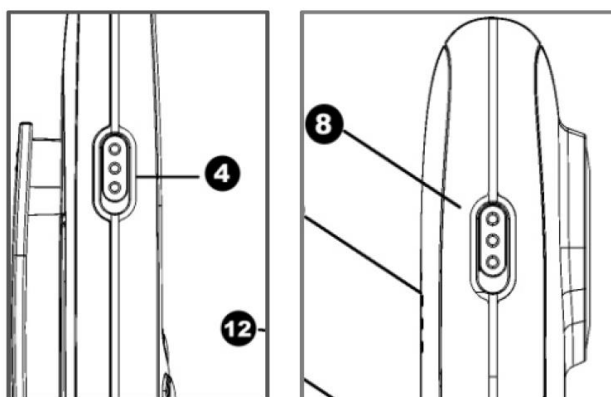

Huvudskärm

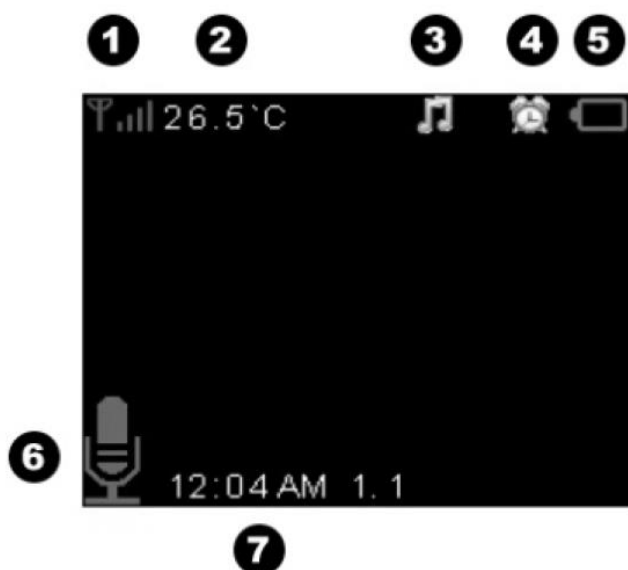

1. Signalnivå
2. Temperatur som uppmätts i barnets rum
3. Uppspelningspositionen för en pågående melodi
4. Alarm aktiverat
5. Batteriets nivåindikering
6. Aktiverad interkomfunktion
7. Datum och tid

HUVUDMENY

Tryck på OK-knappen på skärmen för att komma till huvudmenyn. Den här menyn innehåller sex funktionsalternativ:

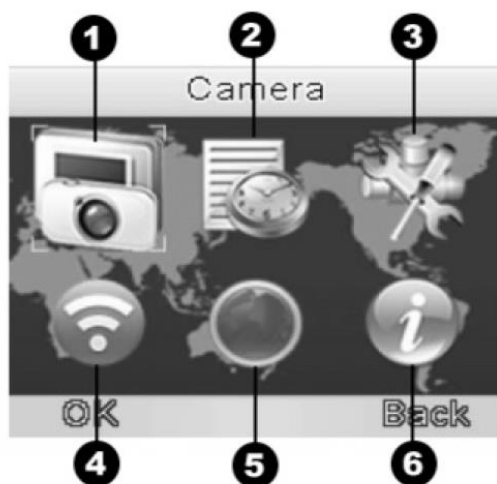





1. Kamera
2. Alarm
3. Inställningar
4. VOX-inställningar

5. Språk
6. Information

Tryck på navigeringsknapparna ( /  /  / ) för att välja ett alternativ.

PARA MED KAMERAN

Monitorn och kameran levereras parade på fabriken. Para monitorn med kameran om de kopplas från.

1. Tryck på Ok-knappen för att komma till huvudmenyn.
2. Tryck på navigeringsknapparna ( /  /  / ) för att välja ikonen "kamera".
3. Tryck på Ok-knappen för att öppna undermenyn.
4. Tryck på meny/OK-knappen igen för att börja spela in. Ett meddelande visas och frågar om du vill para om kameran igen. Välj "JA".



5. Tryck på parningsknappen på kameran för att para ihop den med monitorn inom 10 sekunder. Ett meddelande visas vilket bekräftar att registreringen har slutförts.



SPELA UPP MUSIK

Tryck på musikknappen på monitorn för att aktivera en vaggvisa på kameran. Tryck på musikknappen igen för att stanna melodin.

INTERKOMFUNKTIONEN

1. Tryck och håll mikrofon/interkom-knappen nedtryckt på monitorn i tre sekunder för att aktivera interkomfunktionen. Mikrofonikonen visas vilket indikerar att mikrofonen är aktiv.
2. Håll mikrofon/interkom-knappen nedtryckt tills du har slutat tala. Släpp inte knappen för snabbt för att undvika avbrott i samtalet.

VOLYMKONTROLL

Tryck på volymknapparna på monitorn för att justera ljudvolymen från kameran medan den är i drift.





ALARM

Med den här funktionen kan du ställa in en eller flera tider för alarm.

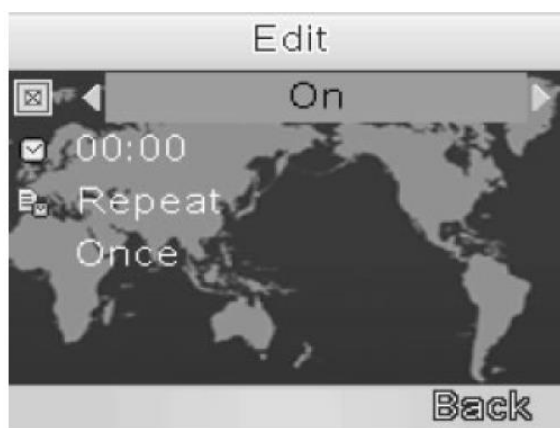

Välj tiden för alarmet som du vill ändra och välj "Redigera" genom att trycka på OK-knappen.













- Tryck på knappen "Upp" för att aktivera alarmet ().
- Tryck på knappen "Höger" för att byta rad ().
- Tryck "Upp/ned" för att ställa in tiden ().
- Tryck "Höger/vänster" () att växla till minuter.
- Välj "Klar" genom att trycka på Ok-knappen när inställningarna är färdiga.

AVANCERADE PARAMETRAR

- Datum och tid: Låter dig ställa in datum och tid. Tryck på OK-knappen för att komma till menyn.



- Tryck på "Upp/ned" för att byta rad ( / ) och sedan på OK-knappen för att välja raden.
- Tryck "Upp/ned" för att ställa in tiden ( / ).
- Tryck "Höger/vänster" ( / ) att växla till minuter.
- För att aktivera sommartid väljer du linjen med knapparna "Vänster/höger" ( / ) och trycker på "Upp/ned" ( / ) för att ändra "På" eller "Av".
- Välj "Klar" genom att trycka på Ok-knappen för att spara när inställningarna är färdiga.
- Temperaturskala: Celsius eller Fahrenheit.
- Anti-flimmar: Flimrandet beror på konstgjord belysning. Använd 50 Hz i Europa.
- Bakgrundsbelyst display: Ställ in skärmens belysning och aktivitetslängd.

VOX

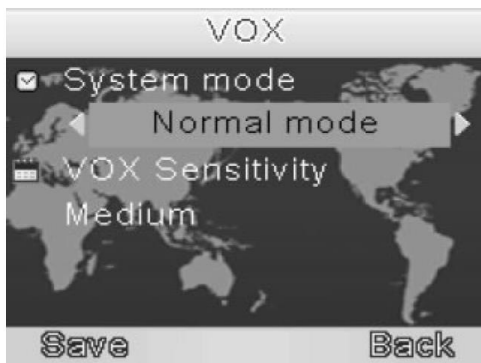

- Systemläge: Tillåt aktivering av VOX-läget. VOX-läget ställer automatiskt in skärmen i viloläge för att spara batteri. Den återaktiveras automatiskt när den upptäcker ljud i barnets rum.
- VOX-känslighet: Ställ in känsligheten för VOX-läget. Ju mer känslig den är desto oftare kommer skärmen att slås på när den känner av låga ljud.

SPRÅK



Låter dig välja ett menyspråk. Språken inkluderar:
Engelska\franska\spanska\portugisiska\italienska\tyska

SYSTEMINFORMATION

Ikonen systeminformation innehåller data för den programvara som finns installerad på produkten.

RENGÖRING OCH UNDERHÅLL

- Rengör inte med slipande eller frätande ämnen.
- Använd en lätt fuktad och mjuk trasa.
- Spraya inte med aerosol eftersom det kommer att skada insidan av produkten.
- Undvik direkt kontakt med kameranlinsen.
- Ladda batteriet helt innan den används för första gången.
- Ladda batteriet minst en gång var tredje månad.
- Installera inte ett tomt batteri i produkten.
- Ladda långt ifrån fuktiga områden.
- Utsätt inte produkten för regn.
- Öppna aldrig höljet för att förhindra risk för elektriska stötar

This page has been left blank intentionally.

This page has been left blank intentionally.

VB602 Digital babymonitor med video - tillverkad i PRC

Observera - Alla produkter är föremål för ändringar utan föregående meddelande. Vi reserverar oss för fel och utelämnanden i handboken.

ALLA RÄTTIGHETER RESERVERADE, UPPHOVSRÄTT DENVER
ELECTRONICS A/S

DENVER®

www.denver-electronics.com



Elektrisk och elektronisk utrustning och tillhörande batterier innehåller material, komponenter och ämnen som kan vara skadliga för hälsan och miljön om avfallet (kasserad elektrisk och elektronisk utrustning och batterier) inte hanteras korrekt.

Elektrisk och elektronisk utrustning och batterier markeras med den överkorsade symbolen för papperskorg, som visas ovan. Denna symbol visar att elektrisk och elektronisk utrustning och batterier inte bör slängas tillsammans med annat hushållsavfall, utan ska istället slängas separat.

Som slutanvändare är det viktigt att du lämnar in dina använda batterier i en för ändamålet avsedd anläggning. På det viset säkerställer du att batterierna återvinns lagenligt och att de inte skadar miljön.

Alla kommuner har etablerat uppsamlingsställen där elektrisk och elektronisk utrustning och batterier antingen kan lämnas in kostnadsfritt i återvinningsstationer eller hämtas från hushållen. Vidare information finns att tillgå hos din kommuns tekniska förvaltning.

Härmed försäkrar, Inter Sales A/S att denna typ av radioutrustning VB602 överensstämmer med direktiv 2014/53/EU. Den fullständiga texten till EU-försäkran om överensstämmelse finns på följande webbadress: www.denver-electronics.com och klicka sedan på sök IKON på toppen av webbplatsen. Skriv modellnummer: VB602. Ange produktsida, och direktiv i rött finns under hämtningar/andra hämtningar.
Driftsfrekvensområde:
Maximal utgående ström:

DENVER ELECTRONICS A/S

Omega 5A, Soeften

DK-8382 Hinnerup

Danmark

www.facebook.com/denverelectronics