

## VB602 Video Babyfoon Gebruikshandleiding



## **PRODUCTEIGENSCHAPPEN**

Hartelijk bedankt voor het kiezen van deze babyfoon.

Het sobere ontwerp van ons product past prima in allerlei soorten interieurs en laat u uw baby's goed in de gaten houden.

De zender en ontvanger communiceren via radiogolven op een maximale afstand van 260 m (afstand in open veld). De digitale verbinding biedt overdracht zonder interferentie. De camera is voorzien van infrarood-LED's die automatisch inschakelen zodra het te donker wordt.

Kies uit acht geïntegreerde melodieën om een slaapliedje te activeren op de zender. U kunt met de tweezijdige intercom uw baby kalmeren en met elkaar praten. U kunt dankzij de ingebouwde zenderthermometer op elk gewenst moment de temperatuur in de babykamer controleren. De monitor heeft een draagbare batterij, zodat u deze altijd bijdehand kunt houden. Voordat u dit product in gebruik neemt, lees de voorzorgsmaatregelen a.u.b. zorgvuldig en laad de batterij van de monitor volledig op.

## **VOORZORGSMATREGELEN VOOR GEBRUIK**

Deze babyfoon voldoet aan alle behoeften en is in overeenstemming met de regels met betrekking tot dit type product. Het product is veilig wanneer gebruikt in overeenstemming met de aanwijzingen beschreven in deze handleiding.

Lees deze handleiding a.u.b. zorgvuldig en let daarbij voornamelijk op de volgende punten:

- De installatie moet worden uitgevoerd door een volwassene.
- Dit product is geen speelgoed. Laat kinderen er niet mee spelen.
- Deze babyfoon is geen vervanging voor toezicht door volwassenen.
- Plaats de camera niet in het bed of binnen bereik van kinderen. Behoud minstens 1 meter afstand.
- Houd kabels buiten bereik van kinderen.
- Gebruik de babyfoon niet in de buurt van water of hittebronnen.
- Gebruik uitsluitend de adapters meegeleverd met het product.
- Raak de connectors niet aan met scherpe of metalen voorwerpen.
- Probeer de behuizingen niet te openen.

## LEVERINGSOMVANG



1. Monitor x1
2. Camera x1
3. Stroomadapter X2

## PRODUCTOVERZICHT

### Monitor

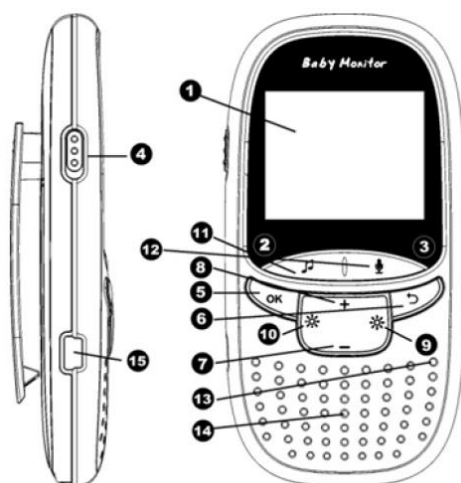

1. LCD-display
2. LED voor laadindicator.
3. LED-aan-/uitindicator
4. Aan-/uittoets
5. Menutoets/OK
6. Terugtoets - ongedaan maken.
7. Volumetoets -
8. Volumetoets +
9. Helderheidtoets +
10. Helderheidtoets -
11. Muziektoets

12. Intercomtoets
13. Microfoon
14. Luidspreker
15. Stroomaansluiting

## Camera

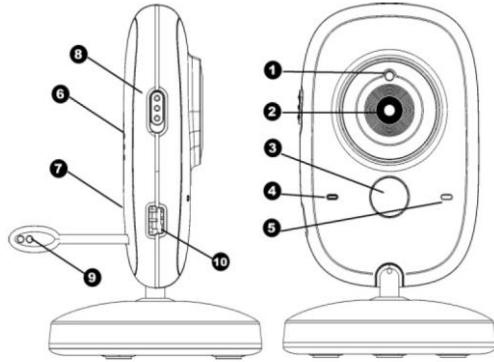

1. Lichtsensor
2. Cameralens
3. Infrarood-LED
4. Aan-/Uit-LED
5. Microfoon
6. Luidspreker
7. Koppeltoets
8. Aan-/uittoets
9. Temperatuursensor
10. Stroomaansluiting

### VOEDINGSAANSLUITING

Test de camera voordat u deze installeert om te controleren of de installatieplek geschikt is voor een goede signaalontvangst.

Controleer de signaalontvangst. Verplaats de camera eventueel om de ontvangst te verbeteren.

### De camera aansluiten op de voeding

Gebruik de meegeleverde stroomadapter om de camera aan te sluiten op de voedingsbron. De blauwe LED schakelt in om aan te geven dat de camera werkzaam is.

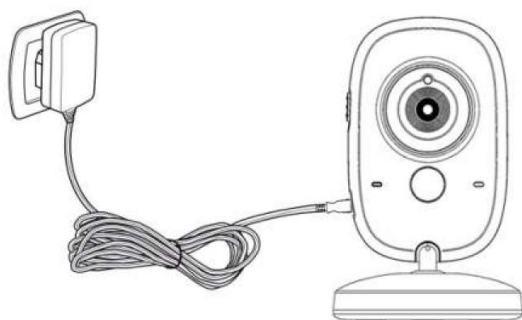

### De monitor aansluiten op de voeding

Gebruik de meegeleverde stroomadapter om de monitor aan te sluiten op de voedingsbron. De display schakelt enkele seconden in om de batterijlading aan te geven. Wij raden u aan de batterij vóór het eerste gebruik volledig op te laden.

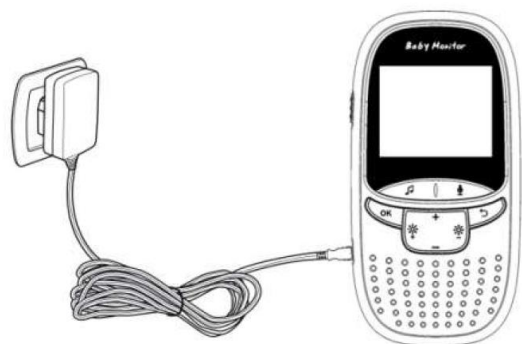

### Inschakelen

Druk op de aan-/uittoetsen van zowel de monitor als camera om de monitor en camera in te schakelen.

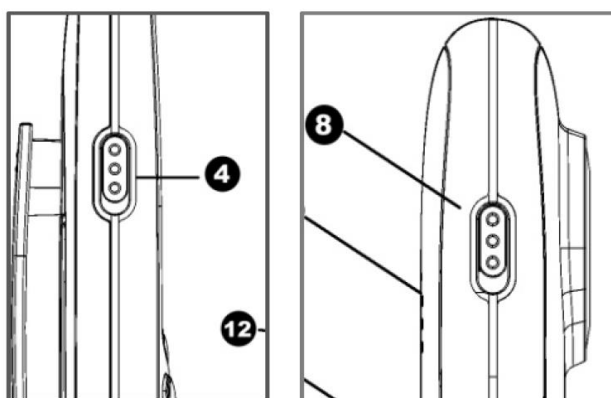

## HOOFDSCHERM

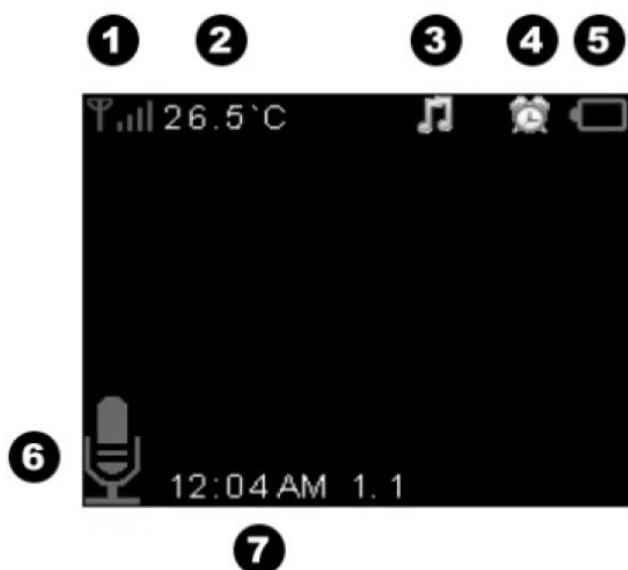

1. Signaalsterkte
2. Temperatuur gemeten in de babykamer
3. Icoontje van een afspelende melodie
4. Alarm geactiveerd
5. Indicatie van de batterijcapaciteit
6. Geactiveerde intercomfunctie
7. Datum en tijd

## HOOFDMENU

Druk op de OK-toets op de monitor om het hoofdmenu te openen. Dit menu bevat 6 functieopties:

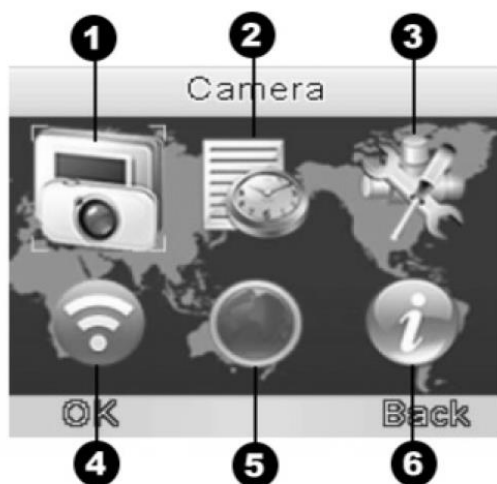





1. Camera
2. Alarm
3. Instellingen
4. VOX-instellingen

5. Talen
6. Informatie

Druk op de navigatietoetsen (  /  /  /  ) om een optie te selecteren.

### KOPPELEN MET DE CAMERA

De display en camera zijn in de fabriek al gekoppeld. Als de verbinding tussen de monitor en camera wordt verbroken, dan dient u de monitor met de camera te koppelen.

1. Druk op de OK-toets om het hoofdmenu te openen.
2. Druk op de navigatietoetsen (  /  /  /  ) om het “camera”-icoontje te selecteren.
3. Druk op de toets menu/OK om het submenu te openen.
4. Druk nogmaals op de toets menu/OK om het aanmelden te starten. Er zal een melding verschijnen waarin u wordt gevraagd of u de camera opnieuw wilt aanmelden. Selecteer “JA”.



5. Druk binnen 10 seconden op de koppeltoets op de camera om deze te koppelen met de monitor. Een melding verschijnt waarin wordt bevestigd dat het aanmelden succesvol is voltooid.



### MUZIEK AF SPELEN

Druk op de muziekttoets op de monitor om een slaapliedje te activeren op de camera. Druk nogmaals op de muziekttoets om het slaapliedje te stoppen.

### INTERCOMFUNCTIE

1. Houd de microfoon-/intercomtoets op de monitor 3 seconden ingedrukt om de intercomfunctie te activeren. Het microfoonicoontje verschijnt om aan te geven dat de microfoon actief is.
2. Houd de microfoon-/intercomtoets ingedrukt totdat u klaar bent met praten. Laat de toets niet te snel los om onderbrekingen in het gesprek te voorkomen.

## VOLUMEREGELING

Wanneer de camera werkzaam is, dan kunt u op de volumetoetsen op de monitor drukken om het audiovolume van de camera aan te passen.





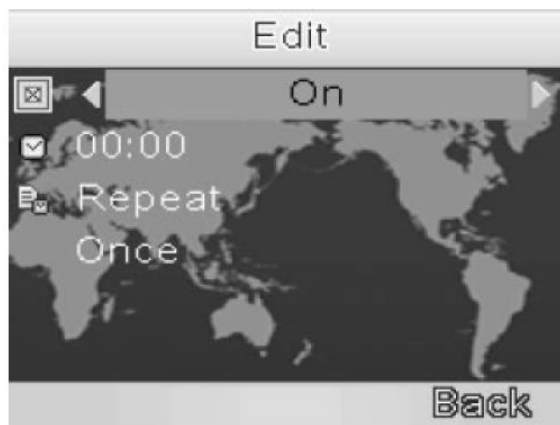

## ALARM

U kunt met deze functie een of meer alarmtimers instellen.



Selecteer de alarmtimer die u wilt veranderen en selecteer "Bewerken" door op de OK-toets te drukken.













- Druk op de toets "Omhoog" (  ) om het alarm te activeren.
- Druk op de toets "Rechts" (  ) om van regel te veranderen.
- Druk op "Omhoog/Onlaag" (  /  ) om de tijd aan te passen.
- Druk op "Links/Rechts" (  /  ) om op minuten te schakelen.
- Selecteer "Gedaan" door op de OK-toets te drukken nadat de instellingen zijn afgerond.

## GEAVANCEERDE PARAMETERS

- Datum en tijd: U kunt hiermee de datum en tijd instellen. Druk op de OK-toets om het menu te openen.





- Druk op “Omhoog/Omlaag” (  /  ) om van regel te veranderen en druk vervolgens op de OK-toets om de regel te selecteren.
- Druk op “Omhoog/Onlaag” (  /  ) om de tijd aan te passen.
- Druk op “Links/Rechts” (  /  ) om op minuten te schakelen.
- U kunt de zomertijd activeren door de betreffende regel te selecteren met de toetsen “Links/Rechts” (  /  ) en op “Omhoog/Omlaag” (  /  ) te drukken om te wisselen tussen "Aan" en "Uit".
- Wanneer de instellingen zijn voltooid, selecteer "Gedaan" door op de OK-toets te drukken om op te slaan.
- Temperatuurschaal: Graden Celsius of Fahrenheit.
- Anti-flikkeren: het flikkeren ligt aan kunstmatige verlichting. Gebruik 50Hz in Europa.
- Scherm met achtergrondverlichting: Stel de schermverlichting en verlichtingsduur in.

## VOX

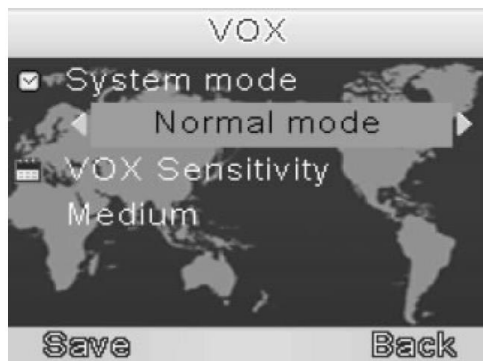

- Systeemmodus: U kunt hiermee de VOX-modus activeren. De VOX-modus schakelt de display automatisch op slaapmodus om batterijenergie te besparen. Het wordt automatisch opnieuw geactiveerd wanneer er geluiden worden waargenomen in de babykamer.
- VOX-gevoeligheid: Stel de gevoeligheid in voor de VOX-modus. Een hoge gevoeligheid betekent dat de display zal inschakelen wanneer er slechts weinig geluid wordt waargenomen.

## TALEN



U kunt hiermee een menutaal kiezen. Beschikbare talen zijn:  
Engels\Frans\Spaans\Portugees\Italiaans\Duits

## SYSTEEMINFORMATIE

Het “systeeminformatie”-icoontje bevat gegevens over de software geïnstalleerd in het product.

## REINIGING EN ONDERHOUD

- Niet reinigen met schurende of bijtende stoffen.
- Gebruik een ietwat vochtig, zacht doekje.
- Gebruik geen spuitmiddelen, omdat hierdoor het interieur van het product beschadigd zal raken.
- Vermijd direct contact met de cameralens.
- Laad de batterij vóór het eerste gebruik volledig op.
- Laad de batterij minstens eenmaal elke 3 maanden op.
- Installeer het product niet met een uitgeputte batterij.
- Laad op ver uit de buurt van vochtigheid.
- Stel het product niet bloot aan regen.
- Open nooit de behuizing om het risico op elektrische schokken te voorkomen

This page has been left blank intentionally

This page has been left blank intentionally

VB602 Digitale video babyfoon Gemaakt in PRC

Technische wijzigingen kunnen zonder voorafgaande kennisgeving worden gewijzigd.  
Fouten en weglatingen in de handleiding zijn voorbehouden.

ALLE RECHTEN VOORBEHOUDEN, AUTEURSRECHT DENVER  
ELECTRONICS A/S

**DENVER<sup>®</sup>**

[www.denver-electronics.com](http://www.denver-electronics.com)



Elektrische en elektronische apparatuur en de inbegrepen batterijen bevatten materialen, componenten en stoffen die schadelijk kunnen zijn voor uw gezondheid en het milieu, indien de afvalproducten (afgedankte elektrische en elektronische apparatuur en batterijen) niet correct worden verwerkt.

Elektrische en elektronische apparatuur en batterijen zijn gemarkeerd met het doorgekruiste afvalbaksymbool, zoals hierboven afgebeeld. Dit symbool is bestemd de gebruiker er op te wijzen dat elektrische en elektronische apparatuur en batterijen niet als normaal huishoudelijk afval afgedankt dienen te worden, maar gescheiden moeten worden ingezameld.

Als eindgebruiker is het belangrijk dat u uw verbruikte batterijen inlevert bij een geschikte en speciaal daarvoor bestemde faciliteit. Op deze manier is het gegarandeerd dat de batterijen worden hergebruikt in overeenstemming met de wetgeving en het milieu niet aantasten.

Alle plaatsen hebben specifieke inzamelpunten, waar elektrische of elektronische apparatuur en batterijen kosteloos ingeleverd kunnen worden op recyclestations of andere inzamellocaties. In bepaalde gevallen kan het afval ook aan huis worden opgehaald. Vraag om meer informatie bij uw plaatselijke autoriteiten.

Hierbij verklaar ik, Inter Sales A/S, dat het type radioapparatuur BC-245 conform is met Richtlijn 2014/53/EU. De volledige tekst van de EU-conformiteitsverklaring kan worden geraadpleegd op het volgende internetadres: [www.denver-electronics.com](http://www.denver-electronics.com) en klik vervolgens op het zoekicoontje op de bovenste regel van de website. Type het

modelnummer: BC-245. Open nu de productpagina en de rode richtlijn is te vinden onder downloads/overige downloads.

Frequentiebereik:

Totaal uitgangsvermogen:

DENVER ELECTRONICS A/S

Omega 5A, Soefte

DK-8382 Hinnerup

Denemarken

[www.facebook.com/denverelectronics](http://www.facebook.com/denverelectronics)