

VB602 Videonäytöllisen itkuhälyttimen käyttöohje



TUOTTEEN OMINAISUUDET

Kiitos, että valitsit tämän itkuhälyttimen.

Tuotteemme selkeä muotoilu sulautuu kaikkiin sisustuksiin ja mahdollistaa lapsesi tarkkailun.

Lähettimen ja vastaanottimen välinen viestintä tapahtuu radioaaltoja pitkin ja enimmäisetäisyys niiden välillä on 260 m (esteetön etäisyys). Digitaalinen yhteys mahdollistaa häiriöttömän lähetyksen. Kamera on varustettu infrapuna-LED-valoilla, jotka syttyvät automaattisesti, jos valaistusolosuhteet ovat riittämättömät.

Voit valita kahdeksasta sisäänrakennetusta melodiasta ja aktivoida kehtolaulun lähettimeen.

Kaksisuuntainen puheyhteys mahdollistaa lapselle puhumisen ja lapsen rauhoittamisen.

Voit tarkistaa lapsesi huoneen lämpötilan sisäänrakennetun lähetinlämpömittarin avulla.

Näytössä on kannettava akku, joten voit pitää sen aina käsillä. Lue huolellisesti käyttöön liittyvät varotoimet ja lataa näytön akku täyteen ennen tuotteen käyttämistä.

KÄYTTÖÖN LIITTYVÄT VAROTOIMET

Tämä itkuhälytin tyydyttää kaikki tarpeet ja täyttää tällaiseen tuotteeseen liittyvät vaatimukset. Tämän käyttöoppaan ohjeiden mukaan käytettynä tuote on turvallinen.

Lue tämä käyttöopas huolellisesti ja kiinnitä erityistä huomiota seuraaviin kohtiin:

- Aikuisen henkilön on tehtävä asennus.
- Tämä tuote ei ole lelu. Älä anna lasten leikkiä sillä.
- Itkuhälytin ei korvaa aikuisen suorittamaa valvontaa.
- Älä aseta kameraa vuoteeseen tai lapsen ulottuville. Jätä vähintään 1 metrin välimatka.
- Pidä johdot poissa lasten ulottuvilta.
- Älä käytä itkuhälytintä lähellä vettä tai lämmönlähdettä.
- Käytä ainoastaan tuotteen mukana toimitettua verkkolaitetta.
- Älä kosketa koskettimia terävillä tai metallisilla esineillä.
- Älä yritä avata koteloita.

PAKKAUKSEN SISÄLTÖ

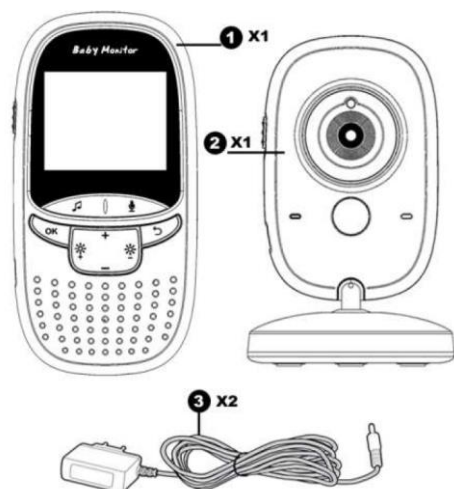

1. Näyttö x 1
2. Kamera x 1
3. Verkkolaite x 2

TUOTTEEN ESITTELY

Näyttö

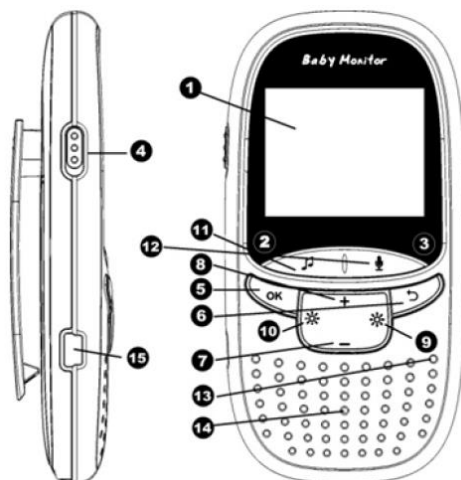

1. LCD-näyttö
2. Latauksen LED-merkkivalo.
3. Virran LED-merkkivalo
4. Virtanäppäin
5. Valikko-/OK-näppäin
6. Paluu- – peruutusnäppäin.
7. Näppäin äänenvoimakkuus –
8. Näppäin äänenvoimakkuus +
9. Näppäin kirkkaus +
10. Näppäin kirkkaus –
11. Musiikinäppäin

12. Puhenäppäin
13. Mikrofoni
14. Kaiutin
15. Virtaliitäntä

Kamera

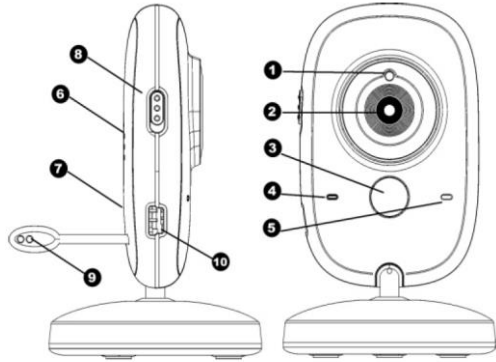

1. Valoanturi
2. Kameran linssi
3. Infrapuna-LED
4. Virran LED
5. Mikrofoni
6. Kaiutin
7. Pariliitosnäppäin
8. Virtanäppäin
9. Lämpötila-anturi
10. Virtaliitäntä

VIRRAN YHDISTÄMINEN

Testaa laite ennen kameran asentamista, jotta varmistat asennuspaikan sopivuuden signaalin vastaanottamiseen.

Tarkista signaalin vastaanotto. Sijoita kamera tarvittaessa uudelleen vastaanoton parantamiseksi.

Kameran yhdistäminen virtaan

Yhdistä kamera virtalähteeseen mukana toimitetun verkkolaitteen avulla. Sininen LED-valo syttyy ilmaisten kameran olevan toiminnassa.

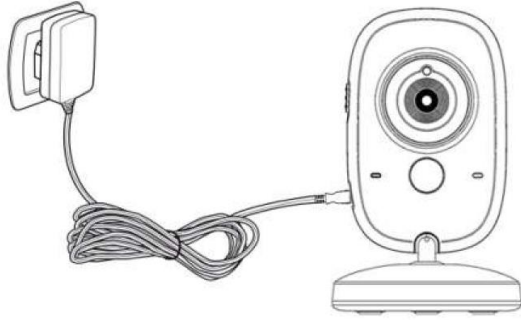

Näytön yhdistäminen virtaan

Yhdistä näyttö virtalähteeseen mukana toimitetun verkkolaitteen avulla. Näyttö tulee päälle muutaman sekunnin ajaksi näyttämään akun varaustason. Suosittelemme lataamaan akun täyteen ennen ensimmäistä käyttökertaa.

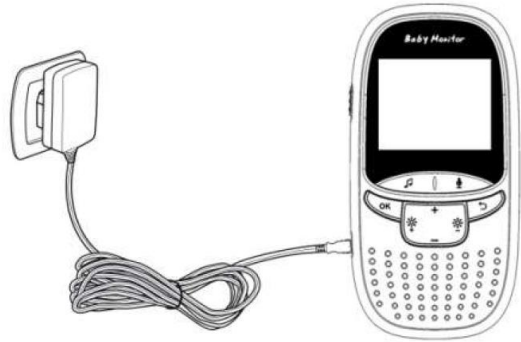

Virta päälle

Paina näytön ja kameran virtanäppäintä kytkeäksesi näytön ja kameran virran päälle.

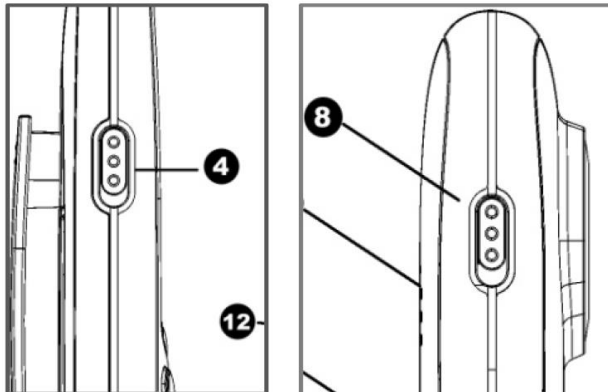

PÄÄNÄYTTÖ

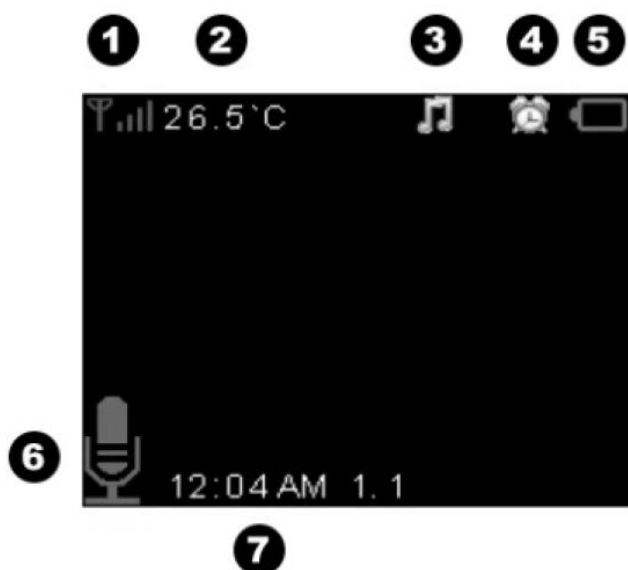

1. Signaalin taso
2. Lapsen huoneesta mitattu lämpötila
3. Käynnissä olevan melodian kuvake
4. Hälytys aktivoitu
5. Akun varaustason ilmaisu
6. Aktivoitu puhetoiminto
7. Päivämäärä ja aika

PÄÄVALIKKO

Pääset päävalikkoon painamalla näytön OK-painiketta. Tässä valikossa on 6 toimintoasetusta:

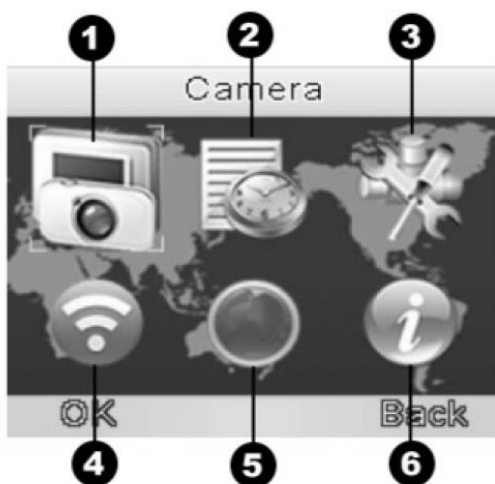





1. Kamera
2. Hälytys
3. Asetukset
4. VOX-asetukset

5. Kielet
6. Tiedot

Valitse asetuksen painamalla navigointipainikkeita ( /  /  / ).

PARILIITOS KAMERAN KANSSA

Näytön ja kameran pariliitos on muodostettu tehtaalla. Jos näyttö irrotetaan kamerasta, muodosta näytön ja kameran pariliitos uudelleen.

1. Pääset päävalikkoon painamalla OK-painiketta.
2. Valitse kameran kuvake navigointipainikkeista ( /  /  / ).
3. Pääset alivalikkoon painamalla /OK-painiketta.
4. Käynnistä tallennus painamalla valikko-/OK-painiketta uudelleen. Näkyviin tulee viesti, jossa kysytään, haluatko rekisteröidä kameran uudelleen. Valitse "KYLLÄ".



5. Muodosta pariliitos näytön kanssa painamalla kameran pariliitospainiketta 10 sekunnin kuluessa. Näkyviin tulee viesti, jossa vahvistetaan rekisteröinnin onnistuminen.



MUSIIKIN TOISTAMINEN

Aktivoi kameran kehtolaulu painamalla näytön musiikkipainiketta. Pysäytä melodia painamalla musiikkipainiketta uudelleen.

PUHETOIMINTO

1. Aktivoi puhetoiminto pitämällä mikrofonipuhepainiketta painettuna 3 sekunnin ajan. Näkyviin tulee mikrofonikuvake, joka ilmaisee mikrofonin olevan aktiivinen.
2. Pidä mikrofonipuhepainiketta painettuna, kunnes lopetat puhumisen. Älä vapauta painiketta liian nopeasti, jotta keskustelu ei häiriinny.

ÄÄNENVOIMAKKUUS

Säädä kameran äänenvoimakkuutta painamalla näytön äänenvoimakkuuspainikkeita, kun kamera on käynnissä.

HÄLYTYS

Tämä toiminto mahdollistaa yhden tai useamman hälytysajastimen asettaminen.



Valitse hälytysajastin, jota haluat muuttaa, ja valitse "Muokkaa" painamalla OK-painiketta.

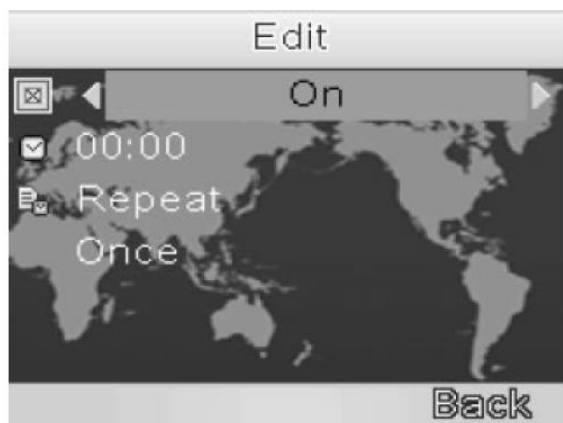











- Aktivoi hälytys painamalla "Ylös" (▲).
- Vaihda riviä painamalla näppäintä "oikealle" (→).
- Muuta aikaa painamalla "Ylös/alas" (▲ / ▼).
- Kytke minuutteihin painamalla "Vasemmalle/oikealle" (← / →).
- Kun asetukset ovat valmiit, valitse "Valmis" painamalla OK-painiketta.

LISÄPARAMETRIT

- Päivämäärä ja kellonaika: Mahdollistaa päivämäärän ja kellonajan asettamisen. Pääset valikkoon painamalla OK-painiketta.



- Vaihda riviä painamalla “Ylös/alas” ( / ), valitse rivi painamalla OK-painiketta.
- Muuta aikaa painamalla “Ylös/alas” ( / ).
- Kytke minuutteihin painamalla “Vasemmalle/oikealle” ( / ).
- Ota käyttöön kesäaika valitsemalla rivi “Vasemmalle/oikealla”-painikkeilla ( / ) ja vaihda “Päälle” tai “Pois päältä” painamalla “Ylös/alas” ( / ).
- Kun asetukset ovat valmiit, valitse “Valmis” painamalla OK-painiketta tallentaaksesi asetuksen.
- Lämpötila-asteikko: Celsius- tai Fahrenheit-asteet.
- Välkynnän esto: välkkyminen johtuu keinovalaistuksesta. Käytä Euroopassa 50 Hz.
- Näytön taustavalo: aseta näytön valo ja aktiviteetin pituus.

VOX

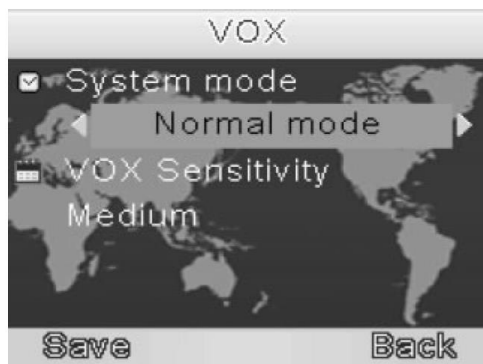

- Järjestelmätila: Salli VOX-tilan aktivointi. VOX-tila asettaa näytön automaattisesti lepotilaan akun säästämiseksi. Näyttö aktivoituu automaattisesti, kun se tunnistaa ääntä lapsen huoneesta.
- VOX-herkkyys: Aseta VOX-tilan herkkyys. Mitä suurempi herkkyys, sitä herkemmin näyttö kytkeytyy päälle pienimmästäkin äänestä.

KIELET



Mahdollistaa valikkokielen valitsemisen. Kielivaihtoehtoja ovat:
englanti\ranska\espanja\portugali\italia\saksa

JÄRJESTELMÄTIEDOT

Järjestelmätietojen kuvake sisältää tiedot tuotteeseen asennetusta ohjelmasta.

PUHDISTAMINEN JA KUNNOSSAPITO

- Älä puhdista hankaavilla tai syövyttävillä aineilla.
- Käytä vain hieman kosteaa liinaa.
- Älä suihkuta aerosolia, sillä se vahingoittaa tuotteen sisäosia.
- Vältä koskettamasta kameran linssiä.
- Lataa akku täyteen ennen ensimmäistä käyttökertaa.
- Lataa akku uudelleen vähintään 3 kuukauden välein.
- Älä asenna tuotetta, jonka akku on tyhjä.
- Lataa uudelleen etäällä kosteudesta.
- Älä altista tuotetta sateelle.
- Älä avaa koteloa välttääksesi sähköiskun vaaran

This page has been left blank intentionally.

This page has been left blank intentionally.

VB602 Digitaalinen videonäytöllinen itkuhälytin Valmistettu Kiinassa

Ota huomioon – kaikkia tuotteita voidaan muuttaa ilman erillistä ilmoitusta. Emme vastaa käyttöoppaan virheistä tai puutteista.

KAIKKI OIKEUDET PIDÄTETÄÄN, COPYRIGHT DENVER ELECTRONICS A/S

DENVER®

www.denver-electronics.com



Sähkö- ja elektroniikkalaitteet sekä niissä käytettävät paristot sisältävät materiaaleja, komponentteja ja aineita, jotka voivat olla vahingollisia terveydelle ja ympäristölle, jos jättemateriaalia (pois heitettävät sähkö- ja elektroniikkalaitteet sekä paristot) ei käsitellä asianmukaisesti.

Sähköinen ja elektroninen laite ja akku on merkitty roskakorilla, jonka yli on piirretty rasti, kuten yllä. Symboli kertoo, ettei sähkö- ja elektroniikkalaitteita tai paristoja saa hävittää kotitalousjätteen mukana, vaan ne on hävitettävä erikseen.

On tärkeää, että loppukäyttäjänä viet käytetyt paristot oikeaan keräyspaikkaan. Tällä tavoin voit varmistaa, että paristot kierrätetään lain mukaan, eivätkä ne vahingoita ympäristöä.

Kaikkiin kaupunkiin on perustettu keräyspisteitä, joihin sähkö- ja elektroniikkalaitteet sekä paristot voidaan viedä maksutta edelleen toimitettaviksi kierrätysasemille tai muihin keräyspisteisiin tai ne voidaan kerätä suoraan kotoa. Lisätietoja saat kuntasi tekniseltä osastolta.

Inter Sales A/S vakuuttaa, että radiolaitetyyppi VB602 on direktiivin 2014/53/EU mukainen. EU-vaatimustenmukaisuusvakuutuksen täysimittainen teksti on saatavilla seuraavassa osoitteessa: www.denver-electronics.com, napsauta hakukuvaketta verkkosivuston yläreunassa. Kirjoita mallinumero: VB602. Siirry nyt tuotesivulle, RED-direktiivi näkyy latausten/muiden latausten alla.

Käyttötaajuusalue:

Maks. lähtöteho:

DENVER ELECTRONICS A/S

Omega 5A, Soefte

DK-8382 Hinnerup

Tanska

www.facebook.com/denverelectronics