

Betjeningsvejledning til VB602 Babymonitor med video



FUNKTIONER

Tak fordi du valgte at købe denne babymonitor.

Dette produkts diskrete design passer ind i ethvert interiør og gør det muligt for dig at holde nøje øje med dine børn.

Kommunikationen mellem sender og modtager foregår via radiobølger indenfor en maks. afstand på 260 m (distance i åbent område). Den digitale forbindelse sikrer en transmission uden forstyrrelser. Kameraet er udstyret med infrarøde LED-lys, der automatisk tænder i tilfælde af utilstrækkeligt lys.

Vælg mellem otte indbyggede melodier som brug til vuggeviser fra senderen.

Tovejs intercomfunktionen tillader dig at tale til og berolige dit barn. Du kan når som helst tjekke temperaturen i børneværelset takket være det indbyggede termometer i senderen.

Skærmen har et bærbart batteri, så du altid kan have den ved hånden. Inden du tager produktet i brug, bør du omhyggeligt gennemlæse alle anvisninger for brug og oplade skærmens batteri fuldt ud.

FORHOLDSREGLER VED ANVENDELSEN

Denne babymonitor opfylder alle behov og overholder de regler, der gælder for denne type produkt. Produktet er sikkert at bruge, når det anvendes i overensstemmelse med anvisningerne i denne vejledning.

Læs vejledningen omhyggeligt, og vær især opmærksom på følgende punkter:

- Installationen skal udføres af en voksen.
- Dette produkt er ikke et legetøj. Lad ikke børn lege med det.
- Denne babymonitor erstatter ikke en voksens overvågning.
- Placér ikke kameraet på en seng eller indenfor børns rækkevidde. Sørg for en afstand på mindst 1 meter.
- Hold ledninger udenfor børns rækkevidde.
- Brug ikke babymonitoren nær vand eller nær en varmekilde.
- Brud udelukkende de strømforsyninger, der leveres med produktet.
- Berør ikke stik med skarpe genstande eller metalgenstande.
- Forsøg ikke at åbne kabinetterne.

INDHOLDET I PAKKEN

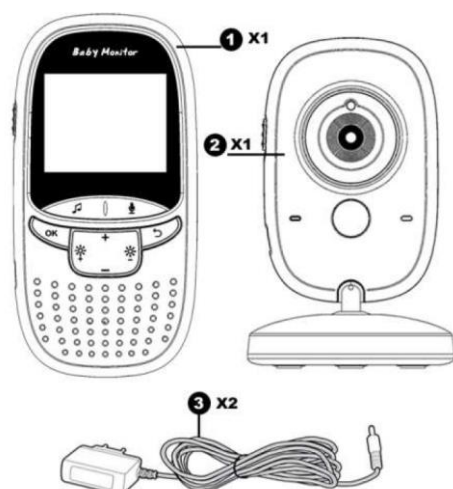

1. Skærm x1
2. Kamera x1
3. Strømforsyning x2

OVERSIGT OVER PRODUKTET

Skærm

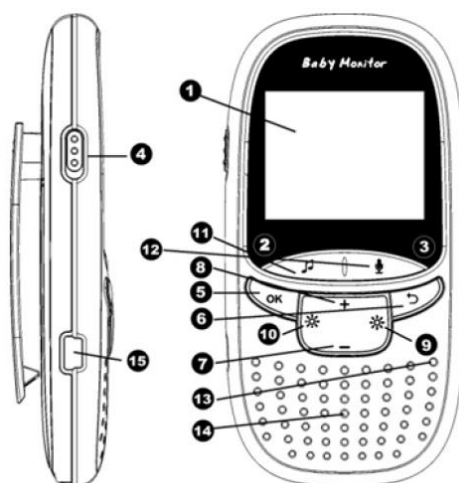

1. LCD-display
2. LED-indikator for opladning.
3. LED-indikator for strømforsyning
4. Knappen Tænd/Sluk
5. Knappen Menu/OK
6. Knappen Tilbage - Fortryd
7. Knappen Lydstyrke -
8. Knappen Lydstyrke +
9. Knappen Lysstyrke +
10. Knappen Lysstyrke -
11. Knappen Musik

12. Knappen Intercom
13. Mikrofon
14. Højttaler
15. Stik til strømforsyning

Kamera

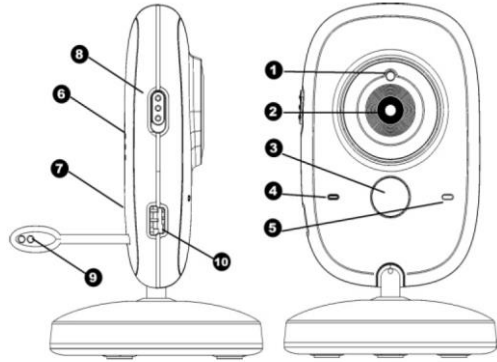

1. Lyssensor
2. Kameraobjektiv
3. Infrarøde LED-lys
4. LED Strømindikator
5. Mikrofon
6. Højttaler
7. Knappen Parring
8. Knappen Tænd/Sluk
9. Temperatursensor
10. Stik til strømforsyning

TILSLUTNING TIL LYSNETTET

Før du installerer kameraet, skal du teste enheden for at sikre, at installationsstedet er egnet til modtagelse af signalet.

Tjek signalmodtagelsen. Hvis nødvendigt, kan du flytte kameraet for at forbedre modtagelsen.

Forbind kameraet til lysnettet

Brug den medfølgende strømforsyning ved tilslutning af kameraet til lysnettet. Den blå LED tænder som tegn på, at kameraet er tændt.

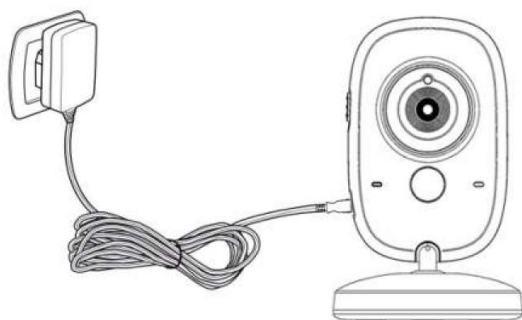

Forbind skærmen til lysnettet

Brug den medfølgende strømforsyning ved tilslutning af skærmen til lysnettet. Displayet tænder i nogle få sekunder og viser batteriets ladestatus. Det anbefales, at du lader batteriet helt op inden første ibrugtagning.

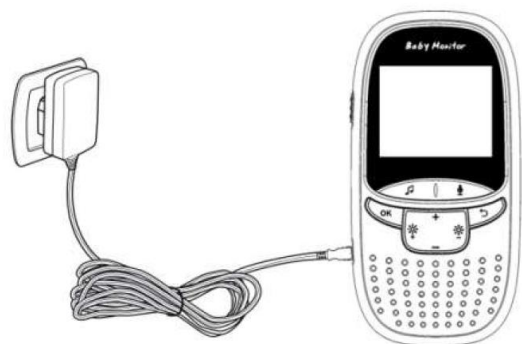

Sådan tænder du

Tryk på tænd/slukknapperne på hhv. skærm og kamera for at tænde dem.

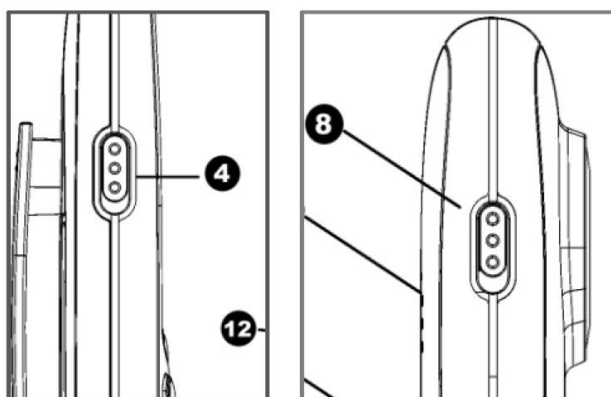

STARTSKÆRM

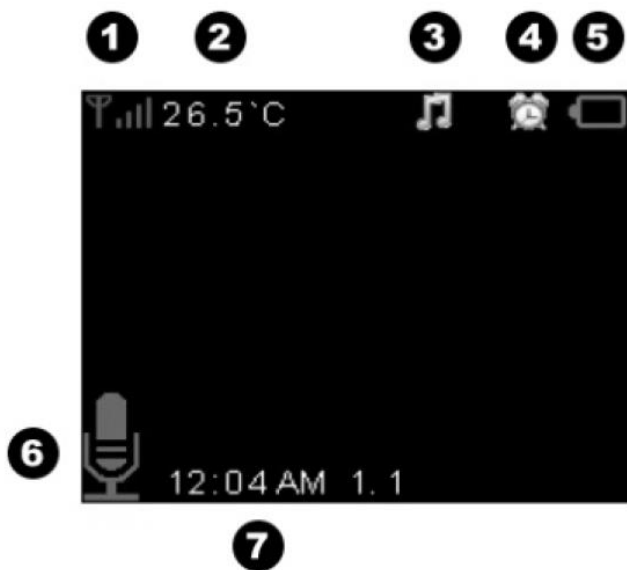

1. Signalstyrke
2. Temperaturmåling i barneværelset
3. Viser, at der afspilles musik
4. Alarm aktiveret
5. Visning af batteriniveau
6. Intercomfunktion aktiveret
7. Dato og tid

HOVEDMENU

Tryk på knappen OK på skærmen for at åbne hovedmenuen. Denne menu indeholder 6 punkter:

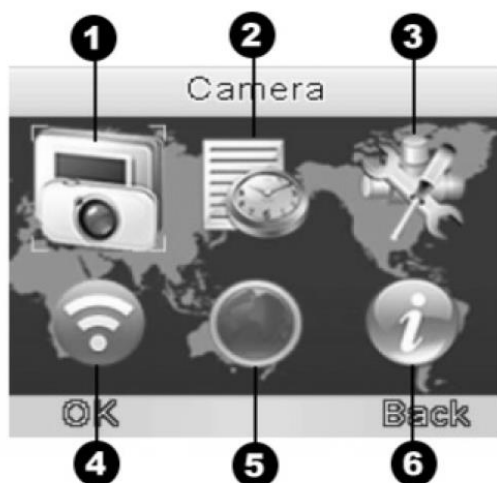





1. Kamera
2. Alarm
3. Indstillinger
4. VOX-indstillinger
5. Sprog

6. Information

Tryk på pileknapperne ( /  /  / ) for at vælge et punkt.

PARRING MED KAMERAET

Skærmen og kameraet er parret fra fabrikken. Hvis skærmen ikke er forbundet til kameraet, skal du parre dem.

1. Tryk på knappen OK for at åbne hovedmenuen.
2. Tryk på pileknapperne ( /  /  / ), og vælg ikonet "Kamera".
3. Tryk på knappen Menu/OK for at åbne undermenuen.
4. Tryk på knappen Menu/OK igen for at starte optagelse. Der vises en meddelelse, som spørger, om du vil registrere kameraet påny. Vælg "JA".



5. Indenfor 10 sekunder skal du trykke på parringsknappen på kameraet for at parre det med skærmen. Der vises en meddelelse til bekræftelse af, at registreringen er udført.



MUSIKAFSPILNING

Tryk på Musikknappen på skærmen for at aktivere afspilning af vuggeviser fra kameraet. Tryk på Musikknappen igen for at afbryde musikken.

INTERCOMFUNKTION

1. Tryk og hold knappen Mic/intercom på skærmen i 3 sekunder for at aktivere intercomfunktionen. Mikrofonikonet vises som tegn på, at mikrofonen er aktiv.
2. Hold knappen Mic/intercom inde, indtil du er færdig med at tale. Slip ikke knappen for hurtigt, da samtalen derved afbrydes.

INDSTILLING AF LYDSTYRKE

Når kameraet er i drift, kan du trykke på lydstyrkeknapperne på skærmen for at justere

lydstyrken fra kameraet.





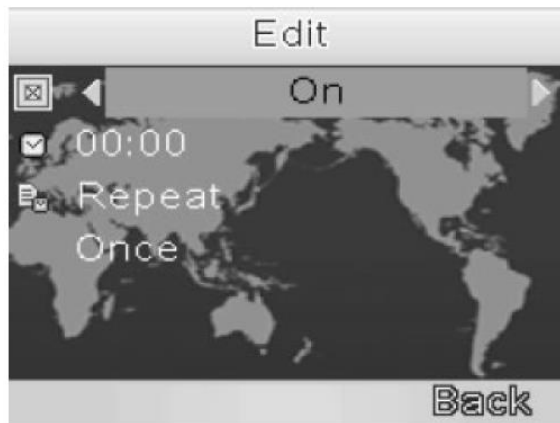

ALARM

Med denne funktion kan du indstille en eller flere alarmtider.



Vælg den alarmtid, du vil ændre, og vælg "Redigér" ved at trykke på knappen OK.







- Hvis du vil aktivere alarmen, skal du trykke på knappen "Op" ().
- Hvis du vil ændre linje, skal du trykke på knappen "Højre" ().
- Hvis du vil ændre tidspunkt, skal du trykke på knapperne "Op/Ned" ( / ).
- Tryk på "Venstre/Højre" ( / ) for at skifte til minutter.
- Når du er færdig med indstillingerne, skal du vælge "Færdig" ved at trykke på knappen OK.

AVANCEREDE PARAMETRE

- Dato og tid: Her kan du indstille dato og klokkeslæt. Tryk på knappen OK for at åbne menuen.



- Hvis du vil skifte linje, skal du trykke på knapperne “Op/Ned” () og dernæst trykke på knappen OK for at vælge linje.
- Hvis du vil ændre tidspunkt, skal du trykke på knapperne “Op/Ned” ().
- Tryk på “Venstre/Højre” () for at skifte til minutter.
- Hvis du vil aktivere sommertid, skal du vælge linjen med knapperne “Venstre/Højre” (), dernæst trykke på knapperne “Op/Ned” () og ændre “Til” eller “Fra”.
- Når du er færdig med indstillingerne, skal du vælge “Færdig” ved at trykke på knappen OK for at gemme.
- Temperaturskala: Celsius eller Fahrenheit.
- Anti-flim: Dvs. flim pga. kunstbelysning. I Europa bør du bruge 50 Hz.
- Displayets baggrundslys: Angiv lysstyrke og længde for aktiviteten.

VOX

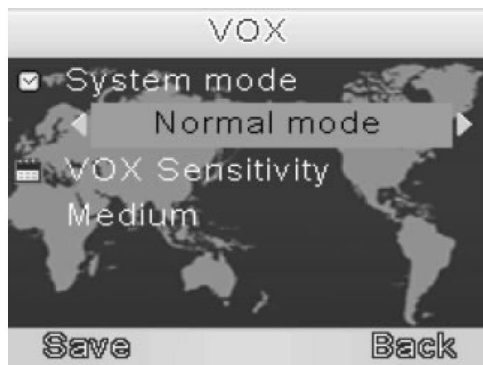

- Systemtilstand: Tillad aktivering af VOX-tilstand. VOX-tilstand stiller automatisk displayet i dvale for at spare på batteriet. Det genaktiveres automatisk, når der registreres støj i børneværelset.
- VOX-følsomhed: Indstil følsomheden for VOX-tilstand. Jo større følsomhed, jo mindre støj skal der til, før displayet tænder.

SPROG



Her kan du vælge sprog til menuen. Du kan vælge mellem:
Engelsk\Fransk\Spansk\Portugisisk\Italiensk\Hollandsk

SYSTEMINFORMATION

Ikonet Systeminformation dækker data vedrørende den i produktet installerede software.

RENGØRING OG VEDLIGEHOLDELSE

- Må ikke rengøres med slibende eller ætsende midler.
- Brug en blød, let fugtet klud.
- Spray ikke med spraymidler mod denne enhed, da dette vil beskadige de indre komponenter.
- Undgå direkte kontakt med kameraobjektivet.
- Oplad batteriet fuldt ud inden første ibrugtagning.
- Genoplad batteriet mindst en gang hver 3. måned.
- Installér ikke produktet, hvis batteriet er tomt.
- Oplad på god afstand af fugt.
- Udsæt ikke produktet for regn.
- Åbn aldrig kabinettet, da der derved er risiko for elektrisk stød

This page has been left blank intentionally.

This page has been left blank intentionally.

VB602 Digital babymonitor med video Fremstillet i Kina

Bemærk venligst - Ret til uvarslet ændring i alle produkter forbeholdes. Vi tager forbehold for fejl og udeladelser i denne manual.

ALLE RETTIGHEDER RESERVERET, COPYRIGHT DENVER ELECTRONICS A/S

DENVER®

www.denver-electronics.com



Elektrisk og elektronisk udstyr samt medfølgende batterier indeholder materialer, komponenter og stoffer, der kan være skadelige for menneskers sundhed og for miljøet, hvis affaldet (kasseret elektrisk og elektronisk udstyr og batterier) ikke håndteres korrekt.

Elektrisk og elektronisk udstyr og batterier er mærket med ovenstående overkrydsede skraldespand. Den symboliserer, at elektrisk og elektronisk udstyr og batterier ikke må bortskaffes sammen med usorteret husholdningsaffald, men skal indsamles særskilt.

Som slutbruger er det vigtigt, at du afleverer dine brugte batterier til de ordninger, der er etablerede. På denne måde er du med til at sikre, at batterierne genanvendes i overensstemmelse med lovgivningen og ikke unødigt belaster miljøet.

Alle kommuner har etableret indsamlingsordninger, hvor kasseret elektrisk og elektronisk udstyr samt bærbare batterier gratis kan afleveres af borgerne på genbrugsstationer og andre indsamlingssteder eller bliver afhentet direkte fra husholdningerne. Nærmere information kan fås hos kommunens tekniske forvaltning.

Hermed erklærer Inter Sales A/S, at radioudstyrstypen VB602 er i overensstemmelse med direktiv 2014/53/EU. EU-overensstemmelseserklæringens fulde tekst kan findes på følgende internetadresse: www.denver-electronics.com, og klik på søgeikonet øverst på hjemmesiden. Skriv modelnummeret: VB602. Du kommer nu ind på produktsiden, hvor RED-direktivet kan findes under downloads/andre downloads.

Driftsfrekvensområde:

Maximal udgangseffekt:

DENVER ELECTRONICS A/S

Omega 5A, Søften

DK-8382 Hinnerup

Danmark

www.facebook.com/denverelectronics