

DENVER®

MLC-3201 MK2

PC Monitor



⚠ Les dette heftet nøye før bruk og spar heftet til senere bruk

Del 1: Produktoversikt

1.1 - Monitorknapper

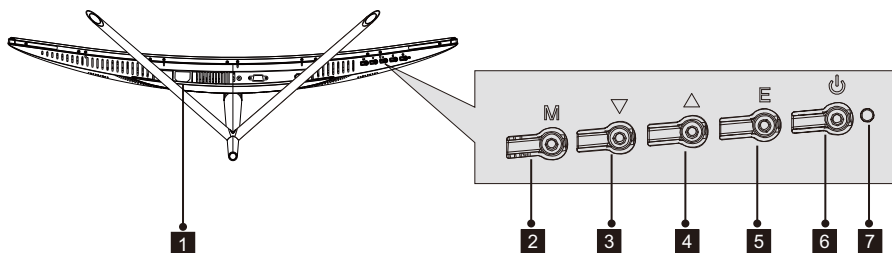

- 1 Strømkontakt:** Sett inn strømkabelen for å kunne skru på monitoren.
- 2 M Menyknapp:** Trykk for å vise OSD-menyen eller åpne undermenyer.
- 3 ▼ Nedknapp:** Trykk for å bevege deg ned i menyene.
- 4 ▲ Oppknapp:** Trykk for å bevege deg opp i menyene.
- 5 E Exit-knapp:** Trykk for å avslutte.
- 6 ⏻ Strømknapp:** Skruer monitoren av/på.
- 7 LED-indikator:** Endrer farge for å indikere status. Se Del 6.

 E-knappen kan også brukes til å bytte mellom to fargerom når et kompatibelt grafikkort og enten HDMI- eller DP-tilkoblinger er i bruk.

1.2 - Monitorporter

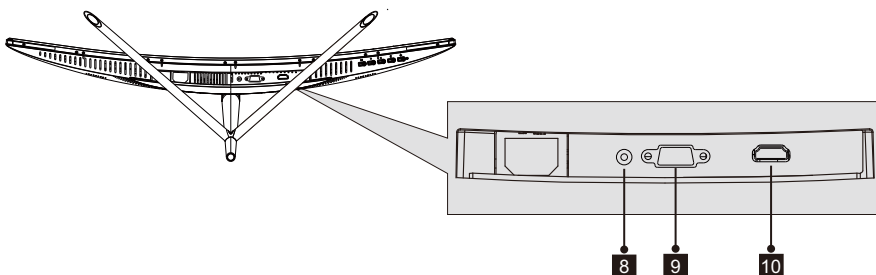

- 8 Audio-tilkobling:** Koble til én av Audio-kabelendene til datamaskinens Audio-utgang og koble den andre enden til monitorens Audio-port.
- 9 VGA-tilkobling:** Koble til én av VGA-kabelendene til datamaskinens VGA-utgang og koble den andre enden til monitorens VGA-port.
- 10 HDMI-tilkobling:** Koble til én av HDMI-kabelendene til datamaskinens HDMI-utgang og koble den andre enden til monitorens HDMI-port.

Adel 2: Installasjon av stand

 Hold skummet over monitoren før du kobler til standen. Følg trinnene nedenfor før du fullfører installasjonen.

1. Åpne pakken, ta ut produktet med skumgummien fortsatt på, og plasser den forsiktig på et skrivebord eller bord.

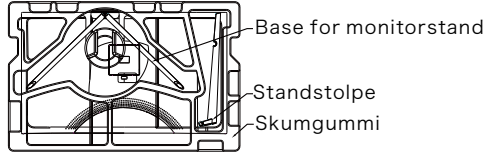

2. Ta ut de to delene til standen, fjern skumgummien fra baksiden av monitoren, og trykk på knappen for å fjerne standplaten.

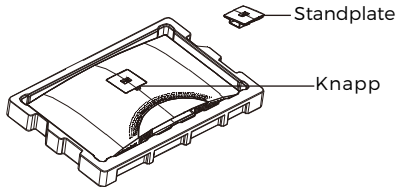

3. Bruk skrutrekkeren og to 12 mm NO.1-Skruer til å feste platen til stolpen. Bruk så de gjenværende 14mm-skruene til å festeren basen til stolpen.

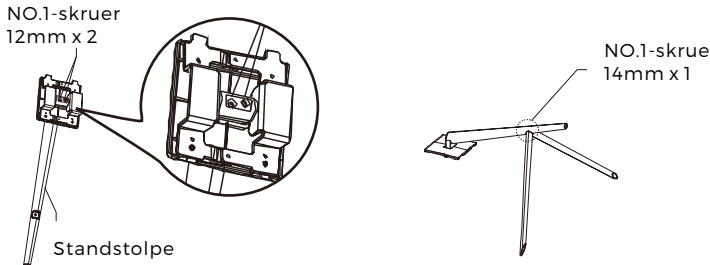

4. Sett inn standens plate i åpningen bak monitoren. Den bør klikke på plass. Sørg for at standen er godt festet til baksiden av monitoren, og fjern monitoren fra den gjenværende skumgummidelen før du stiller den opp på ønsket bord eller skrivebord.

-  Hvis nødvendig kan standen enklest kobles fra monitoren ved å trykke på knappen nær platen. Sørg for at monitoren ligger på en flat overflate før du fjerner stolpen.



Del 3: Festeinstallasjon

-  Denne monitoren inkluderer BARE skruer som kan brukes når du kobler den til et VESA 75 x 75 mm-feste. Ingen VESA-feste eller -tilbehør følger med.

1. Åpne pakken, ta ut produktet med skumgummien fortsatt på, og plasser den forsiktig på et skrivebord eller bord. Hvis monitoren er koblet til standen, fjern standen.

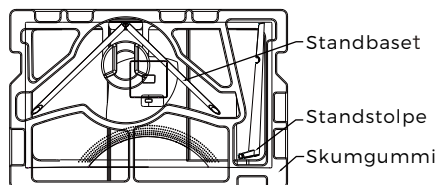

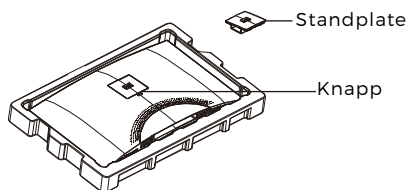

2. Ta ut de to delene til standen, fjern skumgummien fra baksiden av monitoren, og trykk på knappen for å fjerne standplaten.

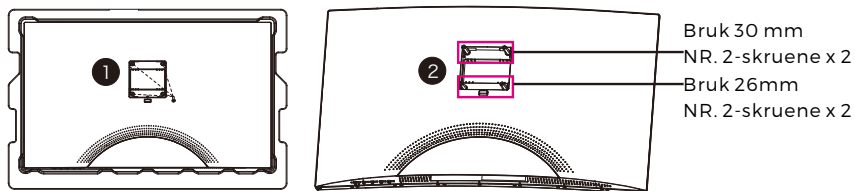

3. Fjern de originale skruene x 4 **(1)** fra åpningen bak monitoren og bruk de medfølgende NO. 2-skruene til å sikre bakpanelet.

4. Følg instruksjonene som fulgte med VESA-festet eller -tilbehøret, og installer monitoren på ønsket vegg eller gjenstand. Husk å bruke de medfølgende NO. 2-skrueene når du kobler noe til baksiden av monitoren. Se bilde (2) for riktig skrueløsning når monitoren kobles til et feste.



-  - Bruk bare de medfølgende NO. 2-skrueene (30 mm x 2 pcs, 26 mm x 2 pcs) med denne type installasjon.
- Ikke kast de originale skrueene da disse kan være nødvendige for fremtidig bruk.

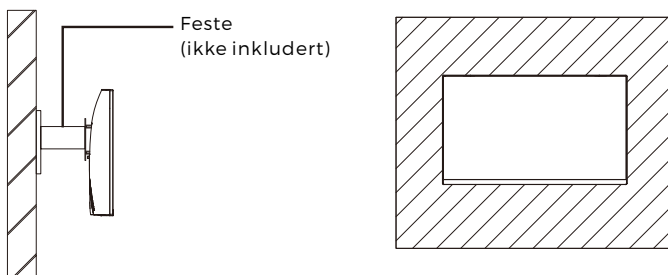

Del 4: Tilkoblingsalternativer

4.1 – Fjerne portdekslet

Fjern portdekslet før du kobler til ledninger.

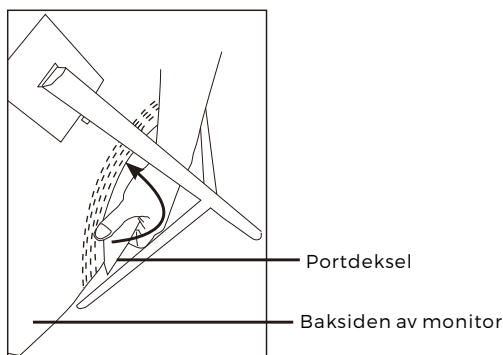

4.2 – Koble til strømledning

Koble til den medfølgende strømkabelen til strøminngangen og koble den andre enden til en stikkontakt.

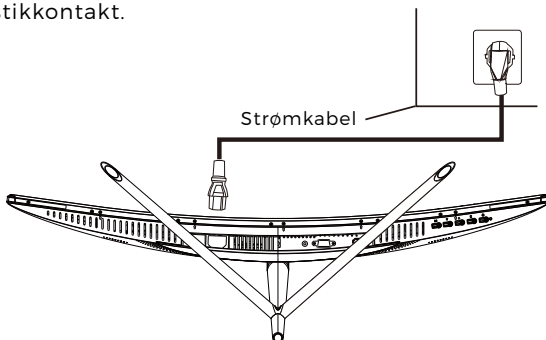

4.3 – HDMI-tilkobling

For å at monitoren skal kunne motta HDMI-signaler fra datamaskinen, bruk HDMI-kabelen til å koble monitoren til datamaskinen.

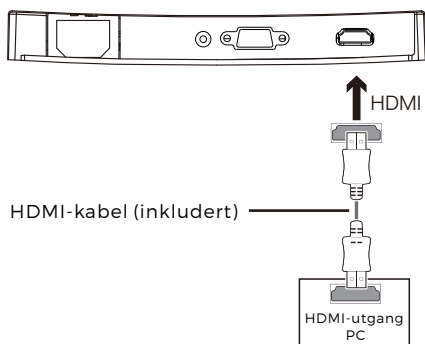

Del 5: Grunnleggende bruk

1. Sett inn en av HDMI-kabelendene til datamaskinens grafikkort.

 For optimal oppdateringsfrekvens (eller «ytelse»), anbefales det at du bruker en HDMI-kabel med monitorens samsvarende tilkobling.

2. Koble den andre enden av den samsvarende tilkoblingen til monitoren. Se bildet nedenfor.

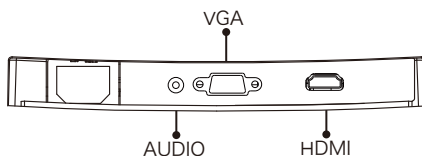

3. Koble strømledningen til monitoren og koble den andre enden til strømkilden. Det anbefales at du bruker overspenningsvern med tilstrekkelig spenning hvis du ikke har direkte tilgang til en stikkontakt.
4. Finn strømbryteren på monitoren og trykk for å skru på skjermen. Se del 1.1 hvis du ikke finner knappen.

Del 6: Indikatorlys

Lyset er på bunnen av skjermen.

Bunnvisning

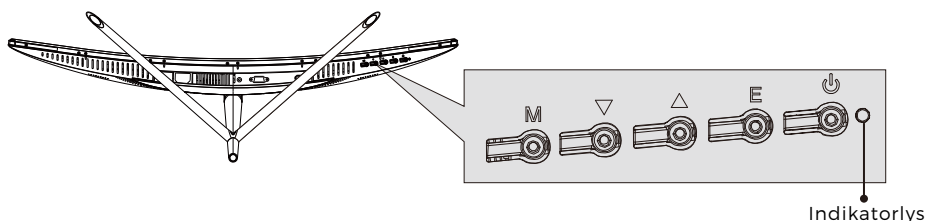

Et fast, blått lys indikerer at strømmen er på at monitoren fungerer som normalt. Et blinkende blått lys indikerer at ingen videokilde er oppdaget. Rødt lys indikerer at ingen horisontal eller vertikale signaler har blitt oppdaget. Sørg for at datamaskinen er på og at alle videokabler er fullstendig tilkoblet.

Del 7: ECO-modus og bytte av Gameplus

1. Trykk på en av de følgende knappene (M, ▼, ▲, E, ⏻) for å aktivere navigasjonsvinduet.



2. Trykk på ▼ for å bytte Gameplus-modus. Velg samsvarende spillikon etter behovene til spillet ditt. Disse spillikonene er hovedsakelig designet for å optimalisere siktet ditt i skytespill, men de kan også brukes i andre situasjoner.



3. Trykk på ▲ for å bytte ECO-modus. Disse modusene inkluderer standard, tekst, film, spill FPS og RTS-moduser og kan brukes til å optimalisere innstillingene dine etter aktivitet. Standardmodus egner seg for de fleste aktiviteter.



Vennligst merk at vi kan gjøre endringer på alle våre produkter uten forvarsel. Vi tar forbehold om eventuelle feil og mangler i denne manualen.

MED ENERETT, OPPHAVSRETT DENVER ELECTRONICS A/S

DENVER®

www.denver-electronics.com

CE



Elektrisk og elektronisk utstyr inneholder materialer, komponenter og stoffer som kan være farlig for din helse og for miljøet, hvis materialet (kassert elektrisk og elektronisk utstyr) ikke håndteres riktig.

Elektrisk og elektronisk utstyr er merket med en søppelbøtte med kryss over, som vist ovenfor. Dette symbolet betyr at elektrisk og elektronisk utstyr ikke skal kastes sammen med husholdningsavfall, men håndteres separat.

Alle byer har opprettet innsamlingspunkter, hvor elektrisk og elektronisk utstyr kan enten leveres inn gratis på resirkuleringsstasjoner og innsamlingspunkter, eller samles inn fra husholdninger. Mer informasjon er tilgjengelig hos lokale tekniske avdelinger.

DENVER ELECTRONICS A/S
Omega 5A, Soeften
DK-8382 Hinnerup
facebook.com/denverelectronics