

# DENVER®

---

## HD LED TV with DVB-T2/S2/DVB-C and H.265/HEVC Support

Model: LED-2469S



Quick start guide  
Kurzanleitung  
Guía de inicio rápido  
Snelstartgids  
Guide de démarrage rapide  
Guida rapida  
Kvikstartguide  
Snabbstartsguide

Full installation user manual can be found at  
[www.denver-electronics.com](http://www.denver-electronics.com). Search for the model number.



# Safety Information

---

*IMPORTANT SAFETY INSTRUCTIONS - READ CAREFULLY BEFORE USE.*

*Take note of the following safety information which appears on the back of the TV.*

---



CAUTION TO PREVENT ELECTRICAL SHOCK, DO NOT REMOVE ANY COVER SCREWS, NO USER SERVICEABLE PARTS INSIDE, REFER SERVICING TO QUALIFIED SERVICE PERSONNEL.

---



This symbol indicates that there are important operating maintenance instructions in the literature accompanying this unit.

---



This symbol indicates that dangerous voltage constituting a risk of electric shock is present within this unit.

---

*Keep these instructions*

- Do not use this TV near water.
  - Clean only with a slightly damp cloth.
  - Do not block any ventilation openings.
  - Install in accordance with the supplied Quick Start Guide and this User Guide.
  - Protect the power chord from being walked on or pinched, particularly at plugs, and the point where it exits from the TV.
  - Do not allow the power chord to overhang the edge of a table.
  - Unplug this TV during lightening storms or when unused for long periods of time.
- 



**WARNING! TO REDUCE THE RISK OF FIRE OR ELECTRICAL SHOCK, DO NOT EXPOSE THIS TV TO RAIN OR MOISTURE. THE TV MUST NOT BE EXPOSED TO DRIPPING AND SPLASHING AND NO OBJECTS FILLED WITH LIQUIDS SHOULD BE PLACED ON THE TV.**

---

NOTE: No naked flames such as candles should be placed on the TV.

## Smell/odor from TV

New televisions may produce an unusual smell or odor when first turned on. Due to the manufacturing process of components, televisions and other electronic products can have parts that may produce a smell after the product is first turned on and warms up. The smell will usually dissipate within a few days of use and does not return. This is normal and occurs with many electronic products. Please ensure there is sufficient ventilation around the TV and in the room and the odor will dissipate.

---

## Front View

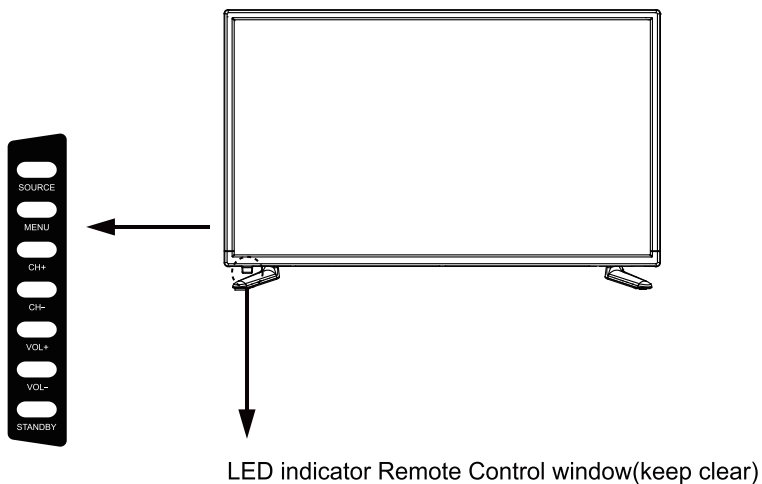

### The functions of the TV buttons are described below.

**POWER/STANDBY:** Turn on/off the TV set.

**VOL+/VOL-:** Press to adjust the volume.

They are also can be used to move left/right in the OSD menu screen.

VOL+ button can be used to skip forward to next menu.

**CH+/CH-:** Press to scan through channels.

They are also can be used to move down/up in the OSD menu screen.

**MENU:** Press to display the OSD menu, Press again to exit the menu.

**INPUT/SOURCE:** Press to select the source.

# Connections

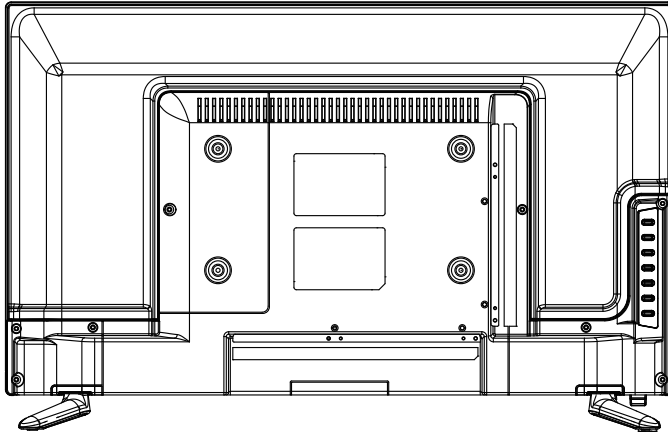

**DC** : Connect to the mains adaptor .

**VGA**: For PC display.Connect it to the D-Sub 15 pins analog output connector of the PC.

**PC AUDIO**: Connect it to the audio output terminal of PC.

**SCART**: Connect them to the SCART video output terminal of DVD.

**TV1(S2)**:Connect a Satellite signal.

**TV2(T2/C)**:To connect to the aerial socket on the wall with the RF coaxial cable.

**Coax**: Digital output to AV receiver.

**HDMI**: Connect DVD/Blu-ray player or other equipment.

**USB**: Connect to USB device for multimedia (up to 1080P).

**Common Interface**: CI slot.

 : Connect it to your headphone or other audio equipment.

**MINI YPbPr**: Connect it to the YPbPr video output terminal of DVD with the Converter cable.

**MINI AV**: Connect it to the audio & video output terminal of DVD with the Converter cable.  
(Audio terminals are shared with YPbPr)

## Installation of TV channels

This TV comes with triple tuner.

For digital terrestrial TV: (DVB-T2 – H.265 HEVC)

For digital cable TV: (DVB-C)

For digital satellite TV: (DVB-S2)

+ it has an analogue tuner aswell.

When you start the TV for the first time, you will enter a first time installation mode, Here you shall choose language& what country you are in. You do this by pushing the arrow left/right keys.

When you are finished making these settings, push OK button to get to autotuning menu.

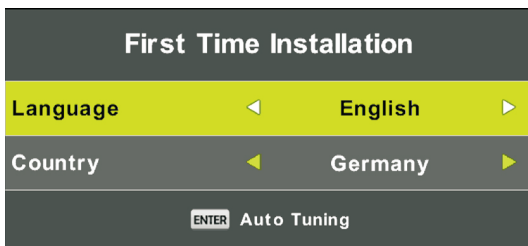

Choose Tune type. (either DTV, ATV (analogue, or both)

Then choose digital type: DVB-T for terrestrial (if you have own antenna on the roof), DVB-C if you have digital cable TV (please notice, you need to know the DVB-C info from your cable provider) or DVB-S if you have a satellite dish.

**If using DVB-T**, you can just make an autoscans, and it will scan in all available channel.

**If using DVB-C**, you can use either full scan or Network scan (some countries demand this). And insert Network ID, Frequency, Symbol rate and LCN on/off.

**If using DVB-S**, you have to know what satellite your dish are pointing towards, and choose this in the setup menu.

Example:

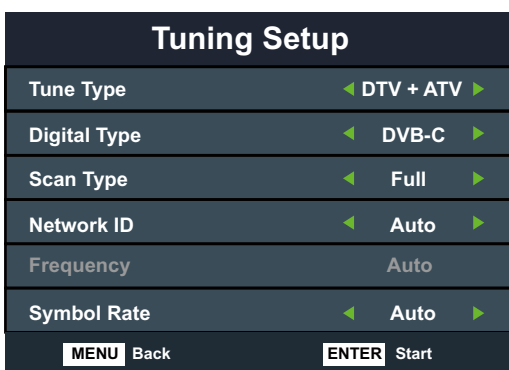

Please notice. The TV has a common interface+ input. This allows you to insert CA module + smartcard from your TV/cable provider to watch pay per view channels and selectable channels outside of your package. Pay attention on the description shown on the back of the TV on how to insert CA module. You can download full manual on our website: [www.denver-electronics.com](http://www.denver-electronics.com) - enter search field and write your TV model number there.

# Fixing the stand

Note: the pictures below are only for reference

## 1. The parts needed for installing the stand (supplied)

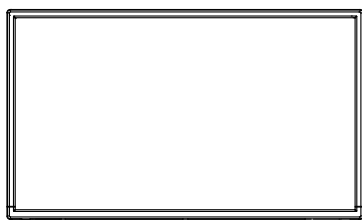

TV set



Stand



Screws(supplied)  
4 x ST3 x 8

 Before installing the stand, please check that you have all of the parts and that there is no visible damage. If a part is missing or appears damaged, please contact customer service.

## 2. How to install the Stand?

Place the TV face down on a soft and flat surface (blanket, foam, cloth, etc.) to prevent any damage to the TV.

Put the stand to the neck of the TV set as shown below.

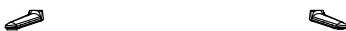
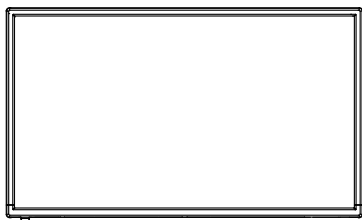

1. Before you put on the stand, please make sure the direction is correct as shown below.

2. When you are putting on the stand, please make sure the neck of the TV set is in the correct position and attached tightly.

If you do not attach the stand correctly, it will make the TV unstable and may tip over.

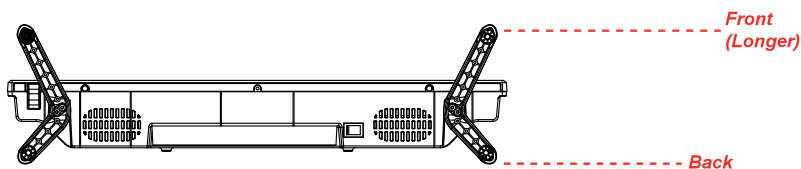

Attach the stand with the supplied screws.

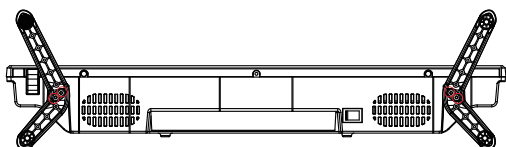

When attaching the stand, make sure the screws are attached tightly. If the screws do not attach tightly, it will lead the TV to be unstable or may even tip over.

## 3. Warnings.

a. It can not be tilted to the front or back as shown below. Doing so may damage the stand.

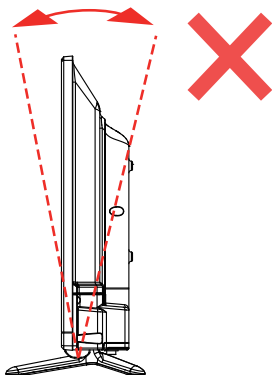

b. It can not be tilted to the left or right as shown below. Doing so may damage the stand.

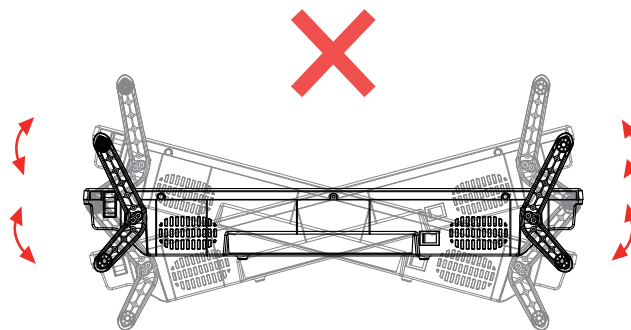

# DENVER®

[www.denver-electronics.com](http://www.denver-electronics.com)



Electric and electronic equipment and included batteries contains materials, components and substances that can be hazardous to your health and the environment, if the waste material (discarded electric and electronic equipment and batteries) is not handled correctly.

Electric and electronic equipment and batteries is marked with the crossed out trash can symbol, seen below. This symbol signifies that electric and electronic equipment and batteries should not be disposed of with other household waste, but should be disposed of separately.

As the end user it is important that you submit your used batteries to the appropriate and designated facility. In this manner you make sure that the batteries are recycled in accordance with legislature and will not harm the environment.

All cities have established collection points, where electric and electronic equipment and batteries can either be submitted free of charge at recycling stations and other collection sites, or be collected from the households. Additional information is available at the technical department of your city.

Please enter: [www.denver-electronics.com](http://www.denver-electronics.com) and then click the search ICON on topline of website.

Write modelnumber: LED-2469S.

Now enter product page, and red directive is found under downloads/other downloads.

Operating Frequency Range: 42MHz ~ 862MHz.

Max Output Power: 30W

DENVER ELECTRONICS A/S

Omega 5A, Soeften

DK-8382 Hinnerup

Denmark

[www.facebook.com/denverelectronics](https://www.facebook.com/denverelectronics)



# Sicherheitshinweise

---

WICHTIGE SICHERHEITSHINWEISE – VOR DER BENUTZUNG BITTE GRÜNDLICH DURCHLESEN.

Die folgenden Sicherheitshinweise befinden sich auf der Rückseite des Fernsehers.

---



GEFAHR VON ELEKTRISCHEM SCHLAG! ENTFERNEN SIE NIEMALS DIE SCHRAUBEN DER ABDECKUNG. KEINE VOM NUTZER WARTBAREN TEILE IM GERÄT. REPERATUR NUR DURCH QUALIFIZIERTES SERVICEPERSONAL.

---



Das Ausrufungszeichen im gleichseitigen Dreieck weist auf wichtige Bedienungs- und Wartungsanleitungen hin.

---



Der Blitz im gleichseitigen Dreieck weist auf Hochspannung im Gerät hin, die zu Stromschlag führen kann.

---

Beachten Sie bitte folgende Anleitungen

- Benutzen Sie diesen Fernseher nicht in der Nähe von Wasser.
  - Reinigen Sie das Gerät nur mit einem feuchten Tuch.
  - Blockieren Sie keine Lüftungsöffnungen.
  - Stellen Sie den Fernseher gemäß der mitgelieferten Kurzanleitung und dieser Bedienungsanleitung auf.
  - Verlegen Sie das Stromkabel so, dass darauf weder getreten noch es eingeklemmt werden kann. Achten Sie dabei besonders auf den Stecker und auf die Stelle, an der das Kabel aus dem Fernseher herausgeführt wird.
  - Lassen Sie das Stromkabel nicht über die Tischkante hängen.
  - Trennen Sie den Fernseher bei Gewitter oder längerer Nichtbenutzung vom Stromnetz.
- 



**WARNUNG! SETZEN SIE DEN FERNSEHER ZUR VERMEIDUNG VON BRAND ODER STROMSCHLAG WEDER REGEN NOCH FEUCHTIGKEIT AUS. DER FERNSEHER DARF NIEMALS SPRITZ-/TROPFWASSER AUSGESETZT UND KEINE MIT FLÜSSIGKEIT GEFÜLLTEN GEGENSTÄNDEN AUF DEN FERNSEHER GESTELLT WERDEN.**

---

HINWEIS: Es dürfen niemals offene Flammen (wie Kerzen) auf den Fernseher gestellt werden.

## Gerüche vom Fernsehgerät

Neue Fernsehgeräte können beim erstmaligen Einschalten ungewöhnliche Gerüche verursachen.

Aufgrund des Herstellungsprozesses der Komponenten können das Fernsehgerät und andere elektronische Produkte über Teile verfügen, die beim erstmaligen Einschalten und Erwärmen Gerüche erzeugen. Der Geruch verschwindet normalerweise nach einigen Tagen des Gebrauchs und kehrt nicht wieder.

Das ist normal und kommt bei vielen elektronischen Geräten vor. Sorgen Sie für eine ausreichende Belüftung im Raum und um das Gerät herum, damit der Geruch verschwinden kann.

---

## Frontansicht

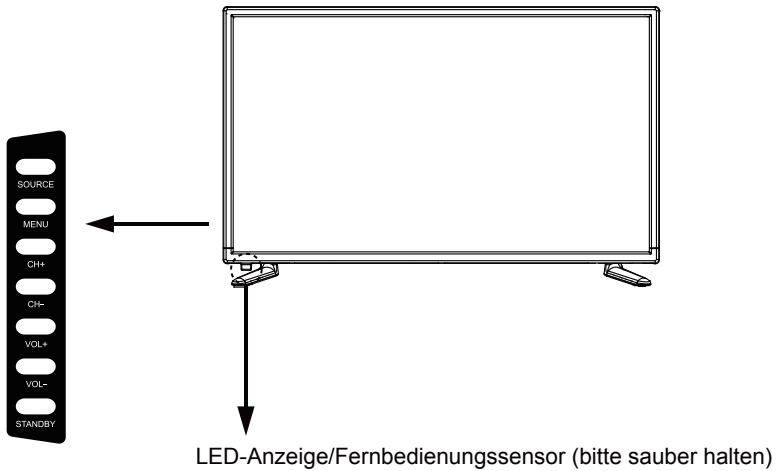

**Nachfolgend sind die Funktionen der Fernsehertasten beschrieben.**

**POWER/STANDBY:** Ein-/Ausschalten des Fernsehers.

**VOL+/VOL-:** Lautstärke einstellen.

Sie können auch dazu benutzt werden, im OSD-Menü nach links bzw. rechts zu navigieren.

Die Taste VOL+ kann ebenfalls dazu verwendet werden, im Menü vorwärts zu springen.

**CH+/CH-:** Durchschalten der einzelnen Kanäle.

Sie können auch dazu benutzt werden, im OSD-Menü nach oben bzw. unten zu navigieren.

**MENU:** Anzeige des OSD-Menüs. Erneutes Drücken beendet die Anzeige des OSD-Menüs.

**INPUT/SOURCE:** Auswahl der Eingangsquelle.

# Anschlüsse

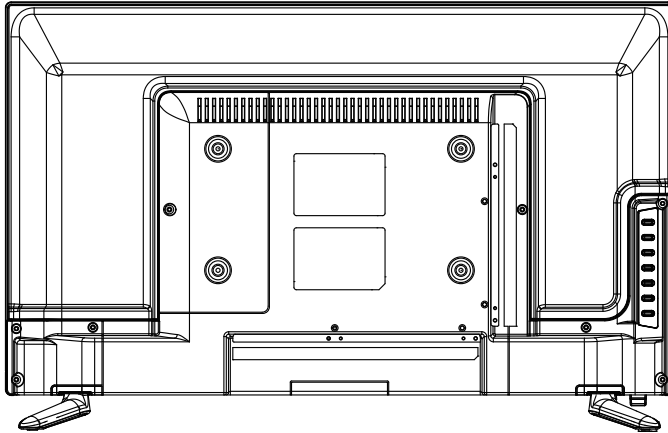

DC    VGA    PC AUDIO    SCART    TV1(S2)    TV2(T2/C)    COAX

**DC:** Bitte schließen Sie an den Hauptadapter an.

**VGA:** Anzeigegerät als PC-Monitor. Schließen Sie hier den 15-poligen Sub-D Ausgang des PC an.

**PC AUDIO:** Schließen Sie hier den Audioausgang des PC an.

**SCART:** Schließen Sie hier den SCART-Ausgang des DVD-Players an.

**TV1 (S2):** Speisen Sie hier ein Satellitensignal ein.

**TV2 (T2/C):** Speisen Sie hier über ein Hochfrequenz-Koaxkabel das Antennensignal aus der Antennenbuchse ein.

**Coax:** Digitalausgang AV-Receiver.

**HDMI:** Schließen Sie hier einen DVD-/Blu-ray-Player oder ein anderes Gerät an.

**USB:** Schließen Sie hier ein USB-Speichermedium für Multimedia an (bis zu 1080p).

**Common Interface:** CI-Steckplatz.

: Schließen Sie hier Ihren Kopfhörer oder anderes Audioequipment an.

**MINI YPbPr:** Schließen Sie hier über ein Adapterkabel mit dem YPbPr-Videoausgang einer DVD-Wiedergabeeinheit.

**MINI AV:** Verbinden Sie diesen Anschluss über ein Adapterkabel den Audio-und Videoausgang eines DVD-Players an

(die Audioeingänge werden ebenfalls von YPbPr genutzt).

## TV-Kanäle installieren

Dieser Fernseher ist mit drei Tunern ausgestattet.

Für digitales terrestrisches Fernsehen: (DVB-T2 – H.265 HEVC)

Für digitales Kabelfernsehen: (DVB-C)

Für digitales Satellitenfernsehen: (DVB-S2)

plus er hat außerdem einen Analog-Tuner.

Beim ersten Einschalten des Fernsehers wird der Erstinstallationsmodus aufgerufen. Hier wählen Sie Ihre Sprache, das Land. Dies erfolgt mit den Pfeiltasten links/rechts.

Nach Beendigung dieser Einstellungen drücken Sie OK, um in das automatische Suchmenü zu gelangen.

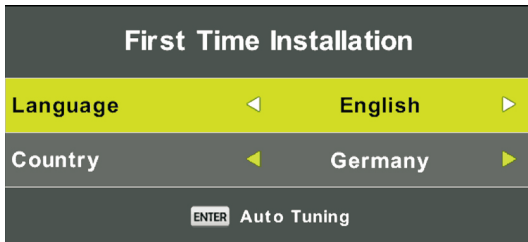

Wählen Sie den Tunertyp. (DTV, ATV analog oder beide)

Wählen Sie den Digitaltyp: DVB-T für terrestrisches Fernsehen (falls Sie eine eigene Hausantenne auf dem Dach haben), DVB-C für digitales Kabelfernsehen (bitte beachten Sie, dass Sie die DVB-C-Informationen von Ihrem Kabelanbieter benötigen) oder DVB-S, falls Sie eine Satellitenantenne haben.

**Nutzen Sie DVB-T**, so lassen Sie einfach eine automatische Suche ablaufen, womit alle verfügbaren Kanäle gesucht werden.

**Nutzen Sie DVB-C**, so führen Sie entweder eine vollständige Suche oder eine Netzwerksuche durch (in einigen Ländern erforderlich). Geben Sie die Netzwerk-ID, Frequenz, Symbolrate und LCN ein/aus ein.

**Nutzen Sie DVB-S**, dann müssen Sie wissen, auf welchen Satelliten Ihre Antenne ausgerichtet ist und diesen im Einstellungsmenü wählen.

Beispiel:

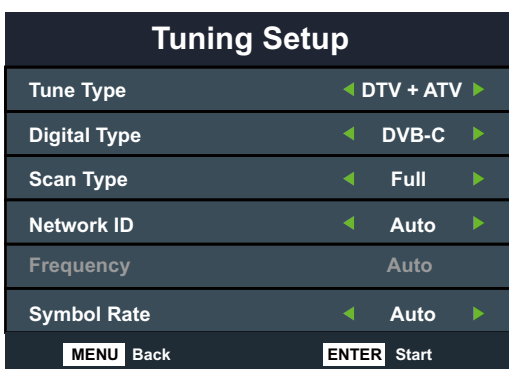

Bitte beachten Sie: Der Fernseher hat einen Common Interface+ Anschluss. Dieser ermöglicht das Einsetzen einer CA-Modul+ Smartcard von Ihrem TV-/Kabelanbieter, um Bezahlkanäle und wählbare Kanäle außerhalb Ihres Pakets zu sehen. Beachten Sie die Anleitungen auf der Rückseite des Fernsehers zum Einsetzen des CA-Moduls. Sie können die vollständige Bedienungsanleitung von unserer Website

# Installation des Standfußes

Hinweis: nachfolgende Abbildungen dienen nur der Veranschaulichung

## 1. Teile, die für die Installation des Standfußes benötigt werden (mitgeliefert)

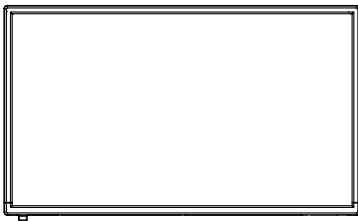

Fernseher



Überprüfen Sie vor der Installation des Standfußes alle Teile auf Vollständigkeit und sichtbare Schäden. Falls ein Teil fehlt oder beschädigt ist, wenden Sie sich bitte an unseren Kundendienst.



Standfuß



Schrauben (mitgeliefert)  
4 x ST3 x 8

## 2. Wie ist der Standfuß zu installieren?

Legen Sie den Fernseher mit der Vorderseite nach unten gerichtet auf eine weiche, flache Oberfläche (Decke, Schaumstoff, Laken, usw.), um Schäden am Fernseher zu vermeiden.

Befestigen Sie den Standfuß am Halsstück des Fernsehers; siehe nachfolgende Abbildung.



1. Richten Sie den Standfuß vor der Befestigung wie nachfolgend dargestellt entsprechend aus.
2. Beachten Sie bei der Installation des Standfußes, dass das Halsstück des Fernsehers richtig positioniert und fest verbunden ist.

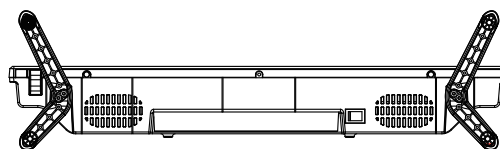

Vorn (länger)

Hinten

Falls Sie den Standfuß nicht ordnungsgemäß installieren, könnte der Fernseher instabil werden und umkippen.

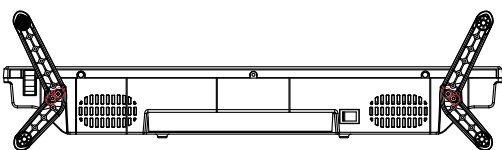

Befestigen Sie den Standfuß mit den mitgelieferten Schrauben.

Bei der Befestigung des Standfußes müssen die Schrauben fest angezogen werden.

Falls die Schrauben locker sind, könnte der Fernseher instabil werden und umkippen.

## 3. Sicherheitshinweise

a. Der Fernseher darf nicht nach vorn oder hinten geneigt werden; siehe Abbildung. Anderenfalls könnte der Standfuß Schaden nehmen.

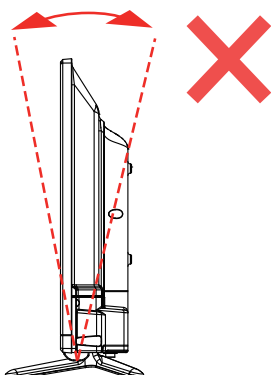

b. Der Fernseher darf auf nicht nach links oder rechts angekippt werden. Anderenfalls könnte der Standfuß Schaden nehmen.

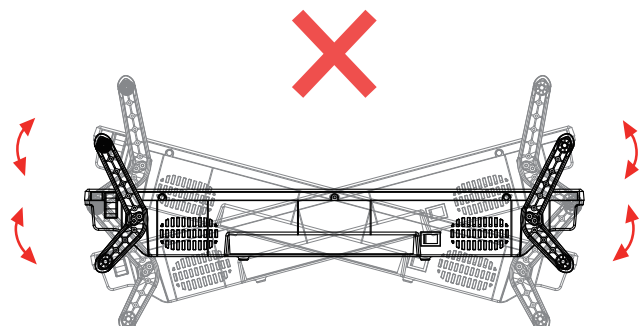

# DENVER®

[www.denver-electronics.com](http://www.denver-electronics.com)



Elektrische und elektronische Geräte sowie Batterien enthalten Materialien, Komponenten und Substanzen, welche für Sie und Ihre Umwelt schädlich sein können, sofern die Abfallmaterialien (entsorgte elektrische und elektronische Altgeräte sowie Batterien) nicht korrekt gehandhabt werden.

Elektrische und elektronische Geräte sowie Batterien sind mit der durchgestrichenen Mülltonne, wie unten abgebildet, kenntlich gemacht. Dieses Symbol bedeutet, dass elektrische und elektronische Altgeräte sowie Batterien nicht mit dem Hausmüll entsorgt werden dürfen, sie müssen separat entsorgt werden.

Als Endverbraucher ist es notwendig, dass Sie Ihre erschöpften Batterien bei den entsprechenden Sammelstellen abgeben. Auf diese Weise stellen Sie sicher, dass die Batterien entsprechend der Gesetzgebung recycelt werden und keine Umweltschäden anrichten.

Städte und Gemeinden haben Sammelstellen eingerichtet, an denen elektrische und elektronische Altgeräte sowie Batterien kostenfrei zum Recycling abgegeben werden können, alternativ erfolgt auch Abholung. Weitere Informationen erhalten Sie bei der Umweltbehörde Ihrer Gemeinde.

Bitte geben Sie "[www.denver-electronics.com](http://www.denver-electronics.com)" ein. Klicken Sie dann auf das Suchen-SYMBOL in der oberen Leiste der Webseite und geben Sie hier die Modellnummer "LED-2469S" ein.

Sie gelangen nun zur Produktseite. Die Funkanlagenrichtlinie (Richtlinie 2014/53/EU) finden Sie unter "downloads/other downloads".

Betriebsfrequenzbereich: 42MHz ~ 862MHz.

Max. Ausgangsleistung: 30W.

DENVER ELECTRONICS A/S

Omega 5A, Soeften

DK-8382 Hinnerup

Denmark

[www.facebook.com/denverelectronics](https://www.facebook.com/denverelectronics)

# ACHTUNG!! Neue Servicekontaktdaten für Kunden in Deutschland und Österreich!!

**DENVER**<sup>®</sup>  
denver-electronics.com

---

## SERVICEKARTE

Sehr geehrte/r Kundin/Kunde,

vielen Dank, dass Sie sich fuer unser Produkt entschieden haben.

Sollten Sie Probleme bei der Inbetriebnahme haben oder das Gerät einen technischen Defekt/  
Maengel aufweisen, dann wenden sie sich bitte zur Unterstuetzung bzw. weiteren Abwicklung an  
folgende Hotline bzw. Emailadresse:

### **Für Deutschland:**

Technische Hotline:

**Fairfixx Gmbh**

Repair and service ONLY for TV, E-mobility/balanceboards, Smartphones  
and Tablets

Felix Wankel Str. 15  
53859 Niederkassel

**Tel.: +49 851 379369 69** (mo-fr 9.00-16.00)

**Mail: [denver@fairfixx.de](mailto:denver@fairfixx.de)**

### **Für Österreich**

Technische Hotline:

**Austria:**

Lurf Premium Service GmbH  
Deutschstrasse 1  
1230 Wien

**Phone: +43 1 904 3085**

**Mail: [denver@lurfservice.at](mailto:denver@lurfservice.at)**

# Sikkerhedsoplysninger

---

VIGTIGE SIKKERHEDSANVISNINGER - LÆS DISSE OMHYGGELIGT INDEN IBRUGTAGNING.

Vær opmærksom på følgende sikkerhedsoplysninger, der findes på bagsiden af TV'et.



FORSIGTIG. UNDGÅ RISIKO FOR ELEKTRISK STØD VED ALDRIG AT FJERNE SKRUEERNE I APPARATETS DÆKSLER. APPARATET INDEHOLDER INGEN DELE, SOM BRUGER SELV KAN SERVICERE. OVERLAD ALT REPARATIONSARBEJDE TIL KVALIFICERET SERVICEPERSONALE.



Dette symbol angiver, at betjeningsvejledningen indeholder vigtige anvisninger vedr. betjening og vedligeholdelse.



Dette symbol angiver, at apparatet indeholder strømførende dele, hvis strømstyrke er tilstrækkelig til at udgøre en fare for skade på personer ved elektriske stød.

## Gem denne vejledning

- Dette TV må ikke anvendes nær vand.
- Må kun rengøres med en let fugtet klud.
- Ventilationsåbningerne må ikke blokeres.
- Sæt apparatet op i overensstemmelse med anvisningerne i Kvikstartguiden og i denne Betjeningsvejledning.

- Beskyt netledningen mod, at der trædes på den eller at den kommer i klemme.

Vær især opmærksom på stik og på det sted, hvor ledningen er fastgjort til TV'et.

- Lad ikke netledningen hænge ud over en bordkant.
- Tag stikket ud af stikkontakten i tordenvejr samt hvis TV'et ikke skal bruges i længere tid.



ADVARSEL! NEDSÆT RISIKOEN FOR BRAND ELLER ELEKTRISK STØD VED ALDRIG AT UDSÆTTE DETTE TV FOR REGN ELLER FUGT. APPARATET MÅ IKKE UDSÆTTES FOR DRYG ELLER STÆNK, OG STIL IKKE VÆSKEFYLDTE BEHOLDERE OVENPÅ TV'ET.

BEMÆRK: Undlad at placere åben ild i form af f.eks. stearinlys ovenpå TV'et.

## LUGT FRA TV'ET

Nye TV-apparater kan afgive en usædvanlig lugt de første gange, de tændes.

Pga. fremstillingsprocessen for de enkelte komponenter kan TV'er og andre elektroniske produkter indeholde dele, der afgiver en lugt, når apparatet første gang tændes og varmer op. Denne lugt vil sædvanligvis fortage sig i løbet af de første få dage og vender ikke tilbage. Dette er normalt og finder sted i mange elektroniske produkter. Sørg for tilstrækkelig med ventilation omkring TV'et og i rummet generelt, så forsvinder lugten.



---

## Frontpanelet

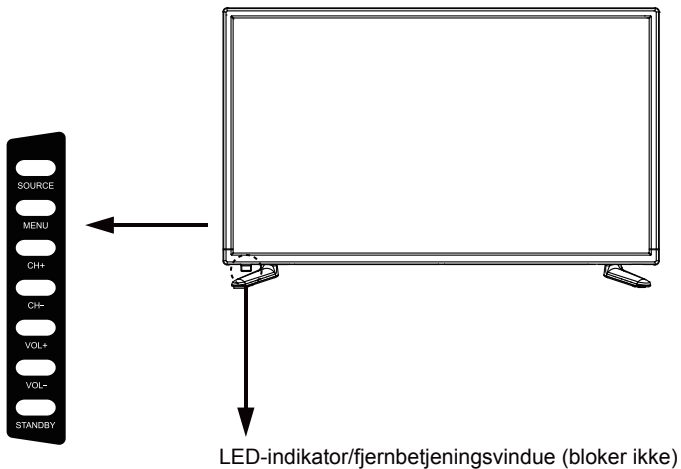

### Funktionsknapperne på TV'et gennemgås herunder.

POWER/STANDBY : Tænder og slukker TV'et.

VOL+ /VOL-: Tryk for at justere lydstyrken.

Knapperne anvendes desuden til at bevæge sig mod venstre og højre i OSD-menuen.

Knappen VOL+ kan anvendes til at springe frem til næste menu.

CH+ /CH-: Tryk for at bladre gennem kanalerne.

Knapperne anvendes desuden til at bevæge sig op og ned gennem OSD-menuen.

MENU: Tryk for at kalde OSD-menuen. Tryk igen for at lukke menuen.

INPUT/SOURCE : Tryk for at vælge signalkilde

# Tilslutninger

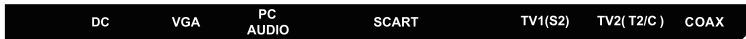
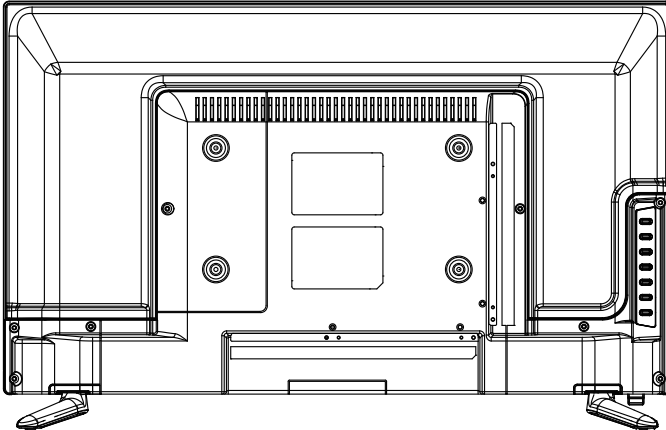

DC: Forbind til hovedadapteren.

VGA: Indgang for VGA-signaler fra en tilsluttet PC. Tilslut din PCs analoge D-Sub 15-bens udgang.

PC Audio: Forbindes til audio-udgangen på en PC.

SCART: Forbindes til SCART videoudgangen på en DVD-afspiller.

TV1(S2): Forbindes til satellit-signalet.

TV2(T2/C): Forbindes til antennestikket i væggen ved hjælp af et RF antennekabel.

Coax: Digital udgang til AV-modtager.

HDMI: Forbindes til HDMI-terminalen på din DVD-/ Blu-ray-afspiller eller andet eksternt udstyr.

USB: Forbindes til USB-terminalen på en multimedieafspiller (op til 1080P).

Common Interface: CI-indstik

 Forbindes til hovedtelefoner eller andet audioudstyr.

MINI YPbPr: Forbindes til YPbPr videoudgangen på en DVD ved hjælp af et konverterkabel.

MINI AV: Forbindes til audio- og videoudgangen på en DVD ved hjælp af et konverterkabel.

(Audioterminalerne deles med YPbPr)

## Indlæsning af TV-kanaler

Dette TV leveres med en tredobbelt tuner.

Til digitalt jordbaseret TV: (DVB-T2 – H.265 HEVC)

Til digitalt kabel-TV: (DVB-C)

Til digitalt satellit-TV: (DVB-S2)

desuden er det udstyret med en analog tuner.

Når du tænder TV'et første gang, vil det starte op i opsætningstilstand. Her skal du vælge indstillinger for sprog og land. Disse indstillinger foretages med pileknapperne venstre/højre.

Når du er færdig med indstillingerne, skal du trykke på knappen OK for at gå videre til den automatiske kanalsøgning.

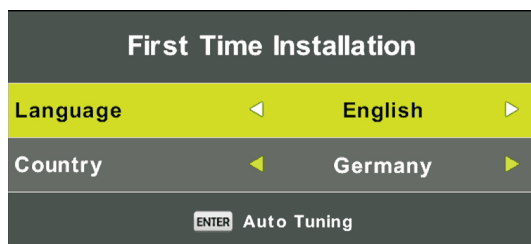

Vælg punktet Tune type. (enten DTV, ATV (analog) eller begge).

Vælg dernæst digital type: DVB-T for jordbaseret (hvis du har din egen antenne på taget), DVB-C, hvis du har digitalt kabel-TV (bemærk, at du skal have udleveret DVB-C-oplysninger fra din kabeludbyder) eller DVB-S, hvis du har en parabolantenne.

**Hvis du anvender DVB-T**, kan du blot foretage en automatisk kanalsøgning, så søger TV'et efter alle tilgængelige kanaler.

**Hvis du anvender DVB-C**, DVB-C (digitalt kabel-tv):

Når du skal lave en digital kabel-tv søgning er det vigtigt at vælge NETVÆRKSSØGNING. Dette er den eneste søgemetode der giver dig det korrekte resultat og de kanaler du abonnerer på. Det er vigtigt at vide følgende fra sin TV udbyder.

Eksempel med Yousee: (disse indstillinger gælder ikke for andre TV udbydere)

Frekvens: 450000

Symbolrate: 6875

Modulation: 64QAM

NetværksID: 100 eller 00100

**Hvis du anvender DVB-S**, skal du vide, hvilken satellit, din parabol er rettet imod, og vælge dette i opsætningsmenuen.

Eksempel:

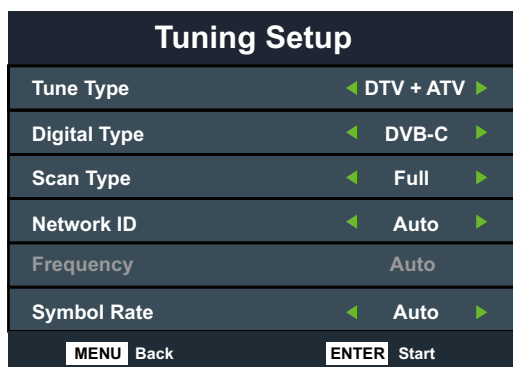

Bemærk venligst: TV'et er udstyret med et CI+ indstik. Her kan du indsætte et CA-modul + et smartkort fra din TV/kabel-TV-udbyder, så du kan se betalings-TV og/eller tilvalgskanaler, der ikke er med i din TV-pakke.

# Montere foden

Bemærk: Billederne nedenfor er kun til reference

## 1. Delene (som skal bruges til montering – inkluderede)

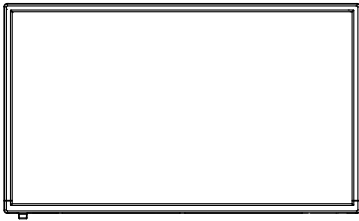

TV



Fod



Skruer (inkluderede)  
4 x ST3 x 8

 Før installation af foden skal du kontrollere at alle delene er med, og at der ikke er nogle synlige skader. Hvis en del mangler eller er skadet, kontakt da venligst kundeservice.

## 2. Sådan monteres foden.

Placer TV'et med fronten nedad på en blød og flad overflade (tæppe, skum, klud eller lignende) for at undgå at beskadige TV'et.

Put fodens mellemstykke i tv'et som vise nedenfor.

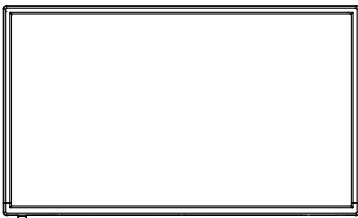

1. Før du sætter foden på, vær sikker på retningen er som vist nedenfor.  
2. Når du sætter foden på, vær sikker på fodens mellemstykke er placeret korrekt og er skruet fast.  
Hvis du ikke monterer foden korrekt, kan TV'et stå ustabilt og i værste tilfælde vælte.

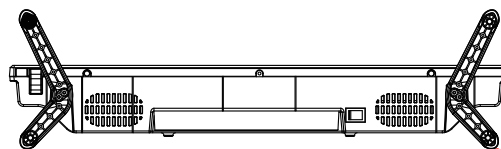

Forside (bredere)

Bagside

Monter foden med de inkluderede skruer.

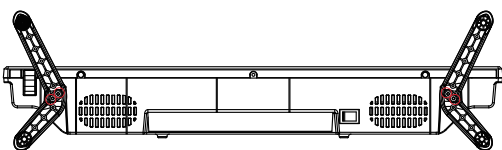

 Når du monterer foden, vær sikker på skruerne er strammet korrekt.  
Hvis skruerne er løse bliver tv'et ustabilt og kan evt. vælte.

## 3. Advarsel

a. TV'et kan ikke vippes frem eller tilbage når det er monteret i foden. Hvis man gør det kan man beskadige foden.

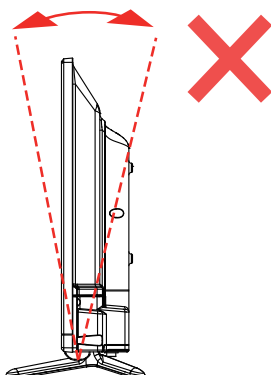

b. TV'et kan ikke drejes til venstre eller højre. Hvis man gør det kan man beskadige foden.

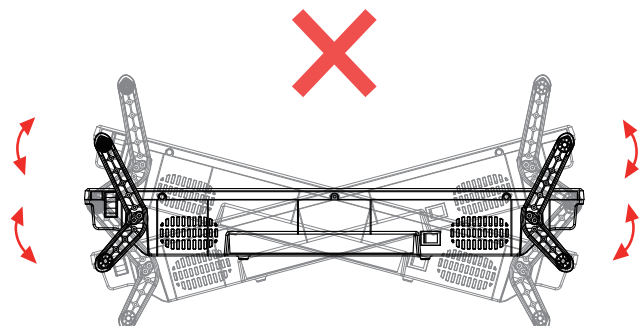

# DENVER®

[www.denver-electronics.com](http://www.denver-electronics.com)



Elektrisk og elektronisk udstyr samt medfølgende batterier indeholder materialer, komponenter og stoffer, der kan være skadelige for menneskers sundhed og for miljøet, hvis affaldet (kasseret elektrisk og elektronisk udstyr og batterier) ikke håndteres korrekt.

Elektrisk og elektronisk udstyr og batterier er mærket med nedenstående overkrydsede skraldespand. Den symboliserer, at elektrisk og elektronisk udstyr og batterier ikke må bortskaffes sammen med usorteret husholdningsaffald, men skal indsamles særskilt.

Som slutbruger er det vigtigt, at du afleverer dine udtjente batterier til de ordninger, der er etablerede. På denne måde er du med til at sikre, at batterierne genanvendes i overensstemmelse med lovgivningen og ikke unødigt belaster miljøet.

Alle kommuner har etableret indsamlingsordninger, hvor kasseret elektrisk og elektronisk udstyr samt bærbare batterier gratis kan afleveres af borgerne på genbrugsstationer og andre indsamlingssteder eller bliver afhentet direkte fra husholdningerne. Nærmere information kan fås hos kommunens tekniske forvaltning.

Gå venligst ind på: [www.denver-electronics.com](http://www.denver-electronics.com) og klik på søge ikonet på toplinej. Skriv modelnummer: LED-2469S.

Gå herefter ind på produktsiden, og red direktivet er fundet under "downloads/other downloads".

Driftsfrekvensområde: 42MHz ~ 862MHz.

Maximal udgangseffekt:30W.

DENVER ELECTRONICS A/S

Omega 5A, Soeften

DK-8382 Hinnerup

Denmark

[www.facebook.com/denverelectronics](https://www.facebook.com/denverelectronics)

# Säkerhetsanvisningar

---

**VIKTIGA SÄKERHETSANVISNINGAR - LÄS NOGGRANT FÖRE ANVÄNDNING.**

Notera följande säkerhetsinformation på baksidan av TV:n.

---



FÖRSIKTIGHET FÖR ATT UNDVIKA ELEKTRISKA STÖTAR, AVLÄGSNA INTE SKRUVARNA I HÖLJET, INGA SERVICEBARA DELAR INUTI ENHETEN, KONTAKTA BEHÖRIG SERVICEPERSONAL FÖR SERVICE.

---



Denna symbol indikerar att det finns viktiga användar- och skötselanvisningar i dokumenten som medföljer enheten.

---



Denna symbol indikerar det finns farlig spänning som utgör en risk för elektriska stötar inuti enheten.

---

## Behåll dessa anvisningar

- Använd inte TV-apparaten nära vatten.
  - Rengör endast med en fuktig trasa.
  - Blockera inte ventilationsöppningarna.
  - Installera enheten i enlighet med medföljande Snabbstartguide och denna Användarhandbok.
  - Skydda strömsladden från att någon trampar på den eller att den kläms, särskilt vid kontakten och vid punkten där den kommer ut från TV:n.
  - Låt inte strömsladden hänga över kanten på ett bord.
  - Koppla bort TV:n under åskväder och när den inte används under en längre tid.
- 



**VARNING! MINSKA RISKEN FÖR BRAND ELLER ELEKTRISK STÖT GENOM ATT INTE UTSÄTTA TV:N FÖR REGN ELLER FUKT. TV:N FÅR INTE UTSÄTTAS FÖR DROPPAR ELLER STÄNK OCH FÖREMÅL FYLLEDA MED VÄTSKA FÅR INTE PLACERAS PÅ TV:N.**

---

OBSERVERA: Öppna lågor, såsom stearinljus, får inte placeras på TV:n.

## Lukt/odör från TV-apparaten

Nya TV-apparater kan avge en ovanlig doft eller lukt när de slås på för första gången.

På grund av processen för tillverkning av komponenter, kan TV-apparater och andra elektroniska produkter bestå av delar som kan avge en lukt när produkten slås på första gången och blir varm. Lukten försvinner efter några dagars användning och kommer inte tillbaka.

Detta är normalt och uppstår med många elektroniska produkter. Se till att det finns tillräckligt med ventilation runt TV-apparaten och i rummet och lukten försvinner så småningom.

---

## Framsida

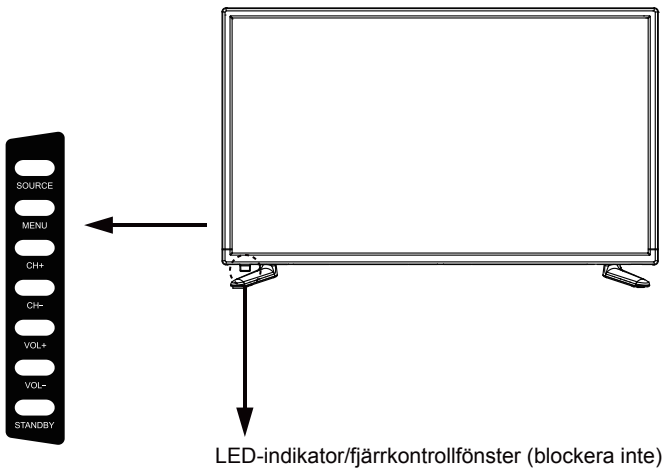

Funktionerna för TV-apparatens knappar beskrivs nedan.

**POWER/STANDBY:** Slå på/stäng av TV-apparaten.

**VOL+/VOL-:** Tryck för att justera volymen.

De kan även användas för att flytta vänster/höger i skärmmenyn.

**VOL+-knappen** kan även användas för att flytta framåt till nästa meny.

**CH+/CH-:** Tryck för att bläddra genom kanalerna.

De kan även användas för att flytta ned/upp i skärmmenyn.

**MENU:** Tryck för att välja skärmmenyn, tryck igen för att lämna menyn.

**INPUT/SOURCE:** Tryck för att välja källa.

# Anslutningar

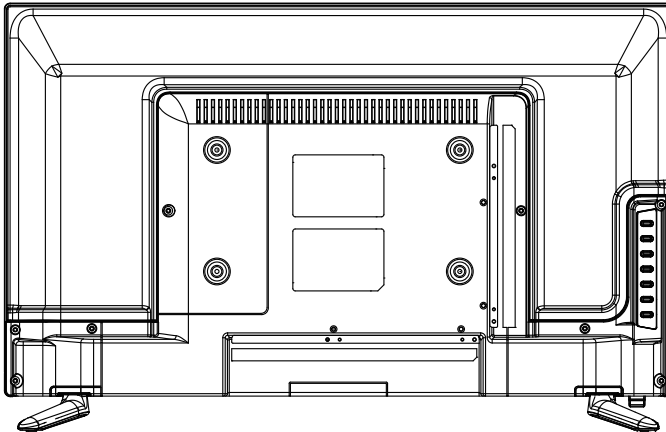

DC    VGA    PC AUDIO    SCART    TV1(S2)    TV2(T2/C)    COAX

DC: Anslut till nätadaptorn.

VGA: För visning på dator. Anslut den till den analoga 15-stifts D-Sub-kontakten på datorn.

PC AUDIO: Anslut den till datorns ljudutgång.

SCART: Anslut den till DVD-spelarens SCART-videoutgång.

TV1 (S2): Anslut en satellitsignal.

TV2 (T2/C): För anslutning till antennuttaget i väggen med RF-koaxialkabeln

Coax: Digital utgång till en AV-mottagare.

HDMI: Anslut VD/Blu-ray-spelare eller annan utrustning.

USB: Anslut till USB-enhet för multimedia (upp till 1080P).

Gemensamt gränssnitt: CI-uttag.

: Anslut den till dina hörlurar eller annan ljudutrustning.

MINI YPbPr: Anslut den till YPbPr-videoutgången på en DVD-spelare med adapterkabeln.

MINI AV: Anslut den till ljud- och -videoutgången på en DVD-spelare med adapterkabeln.

(ljudutgångar delas med YPbPr)



## Installation av TV-kanaler

Den här TV:n har trippel tuner.

För marksänd digital-TV: (DVB-T2 – H.265 HEVC)

För digital kabel-TV: (DVB-C)

För digital satellit-TV: (DVB-S2)

+ den har också en analog kanalväljare.

När du slår på TV:n för första gången, kommer du att hamna i installationsläge första gången. Här skall du välja språk, vilket land du befinner dig i. Det utför detta genom att trycka på vänster/höger piltangenter.

När du är klar med dessa inställningar, tryck på OK-knappen för att få menyn med automatisk sökning.

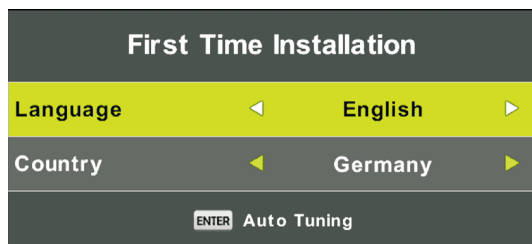

Välj typ av sökning. (Antingen DTV, ATV analog eller både och)

Välj sedan digital typ: DVB-T för marksänd (om du har egen antenn på taket), DVB-C om du har digital kabel-TV (observera att du behöver ha DVB-C information från din kabel-leverantör) eller DVB-S om du har en parabolantenn.

**Om du använder DVB-T**, kan du göra en automatisk skanning, och skanning efter alla tillgängliga kanaler sker.

**Om du använder DVB-C**, kan du antingen använda fullständig skanning eller nätverksskanning (vissa länder kräver detta). Och ange nätverks-ID, frekvens, överföringshastighet och LCN på/av.

**Om du använder DVB-S**, måste du känna till vilken satellit din parabol pekar mot, och välj detta i inställningsmenyn.

Exempel:

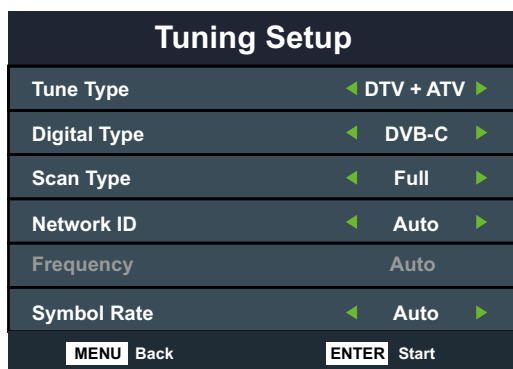

Observera: TV:n har ett gemensamt gränssnitt + ingång. Detta tillåter dig att infoga CA-modulen + programkortet från din TV/kabel-leverantör för att titta på betalkanaler och valbara kanaler som inte ingår i paketet. Var uppmärksam på beskrivningen visas på baksidan av TV:n på hur man sätter in CA-modulen. Du

# Montering av stativet

Obs: bilderna nedan är endast för referens

## 1. Teile, die für die Installation des Standfußes benötigt werden (mitgeliefert)

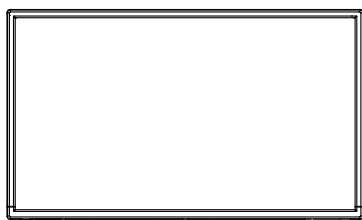

TV-apparat



Innan du monterar stativet, kontrollera att du har alla delar och att det inte finns några synliga skador. Om någon del saknas eller visas sig vara skadad, ska du kontakta kundtjänst.



Stativ



Skruvor (medföljer)  
4 x ST3 x 8

## 2. Så här installerar du stativet?

Placera TV:n nedåtvänd på en mjuk och plan yta (filt, skum, trasa, etc.) för att förhindra skador på TV:ns skärm.

Passa in stativet i nacken på TV:n enligt nedan.



1. Innan du för in och fäster stativet, se till att riktningen är korrekt enligt bilden nedan.

2. När du placerar stativet, kontrollera att nacken på TV:n är i rätt position och ordentligt åtsatt.

Om du inte fäster stativet korrekt, kan det hända att TV:n blir instabil och tippar över.

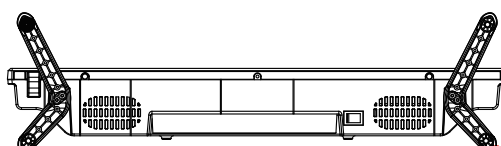

Framsidan  
(Längre)

Baksidan

Fäst stativet med de medföljande skruvarna.

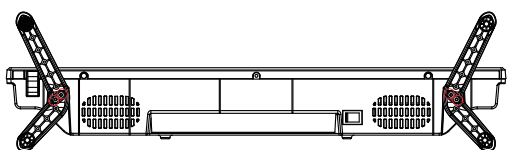

När du fäster stativet, kontrollera att skruvarna är ordentligt iskruvade.

Om skruvarna inte sitter ordentligt, kommer det att leda till att TV:n blir instabil eller kan till och med tippa över.

## 3. Varningar

a. Det kan inte lutas framåt eller bakåt, som visas nedan. Detta kan skada stativet.

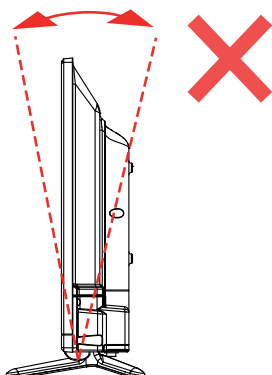

b. Det kan inte lutas till vänster eller höger, som visas nedan. Detta kan skada stativet.

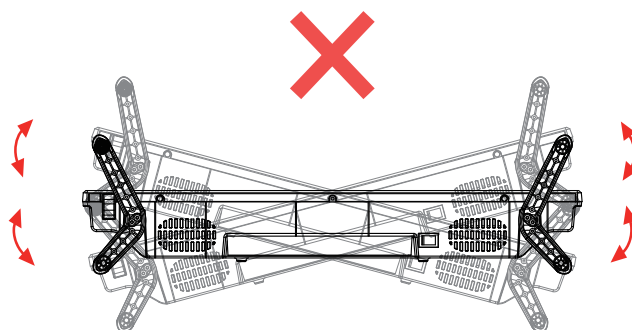

# DENVER®

[www.denver-electronics.com](http://www.denver-electronics.com)



Elektrisk och elektronisk utrustning och tillhörande batterier innehåller material, komponenter och ämnen som kan vara skadliga för hälsan och miljön om avfallet (kasserad elektrisk och elektronisk utrustning och batterier) inte hanteras korrekt.

Elektrisk och elektronisk utrustning och batterier är märkta med en symbol i form av en överstruken soptunna (syns nedan). Denna symbol visar att elektrisk och elektronisk utrustning och batterier inte bör slängas tillsammans med annat hushållsavfall, utan ska istället slängas separat.

Som slutanvändare är det viktigt att du lämnar in dina använda batterier i en för ändamålet avsedd facilitet. På det viset säkerställer du att batterierna återvinns lagenligt och att de inte skadar miljön.

Alla kommuner har etablerat uppsamlingsställen där elektrisk och elektronisk utrustning och batterier antingen kan lämnas in kostnadsfritt i återvinningsstationer eller hämtas från hushållen. Vidare information finns att tillgå hos din kommuns tekniska förvaltning.

Ange: [www.denver-electronics.com](http://www.denver-electronics.com) och klicka sedan på IKONEN längst upp på webbsidan. Ange modellnumret: LED-2469S.

Ange nu produktsida, och direktivet i rött finns under hämtningar/övriga hämtningar.

Driftfrekvensområde: 42MHz ~ 862MHz

Maximal utgående ström: 30W.

DENVER ELECTRONICS A/S

Omega 5A, Soeften

DK-8382 Hinnerup

Denmark

[www.facebook.com/denverelectronics](https://www.facebook.com/denverelectronics)

# Veiligheidsinformatie

---

**BELANGRIJKE VEILIGHEIDSINSTRUCTIES - ZORGVULDIG LEZEN VOOR GEBRUIK.**

*Let op de volgende veiligheidsinformatie die op de achterkant van de TV staat.*



VOORZICHTIG! VERWIJDER OM ELEKTRISCHE SCHOKKEN TE VERMIJDEN GEEN DEKPLATEN OF SCHROEVEN. AAN DE BINNENKANT BEVINDEN ZICH GEEN ONDERDELEN DIE GEREpareERD KUNNEN WORDEN DOOR DE GEBRUIKER. WENDT U ZICH VOOR ONDERHOUD TOT VAKKUNDIGE ONDERHOUDSMONTEURS.

---



Dit symbool betekent dat er belangrijke gebruik- en onderhoudsinstructies aanwezig zijn in de documentatie meegeleverd met dit apparaat.

---



Dit symbool betekent dat er gevaarlijke spanning binnenin dit product aanwezig is, die voldoende krachtig is om een risico op elektrische schokken te vormen.

---

## *Bewaar deze instructies*

- Gebruik deze TV niet in de buurt van water.
  - Alleen met een licht vochtige doek reinigen.
  - Blokkeer geen enkele ventilatieopening.
  - Installeer in overeenstemming met de bijgeleverde snelstartgids en deze gebruiksaanwijzing.
  - Bescherm de stroomkabel en zorg ervoor dat er niet op de kabel wordt gestaan of gelopen en dat de kabel niet wordt afgeknelnd, vooral bij de stekkers, de stopcontacten en het punt waar de kabel uit de TV komt.
  - Zorg ervoor dat de stroomkabel niet over de rand van de tafel hangt.
  - Tijdens onweer of als de TV lange tijd niet wordt gebruikt, is het raadzaam om de stekker uit het stopcontact te halen.
- 



**WAARSCHUWING! STEL DE TV OM HET RISICO VAN BRAND OF ELEKTRISCHE SCHOKKEN TE VERMINDEREN NIET BLOOT AAN REGEN OF VOCHT. VOORKOM DAT ER VLOEISTOF OP HET APPARAAT DRUPPELT OF SPAT. ZET GEEN VOORWERPEN DIE MET VLOEISTOF GEVULD ZIJN OP DE TV.**

---

OPMERKING: Zet geen warmtebronnen met open vuur zoals brandende kaarsen op de TV.

## Vreemd luchtje uit TV

Nieuwe televisies kunnen een naar luchtje produceren wanneer voor het eerst ingeschakeld.

Wegens het fabricageproces van componenten, televisies en andere elektronische producten, kunnen onderdelen een naar luchtje produceren nadat het product voor het eerst word ingeschakeld en opwarmt. Dit luchtje zal na enkele dagen gebruik gewoonlijk verdwijnen en niet meer terugkeren.

Dit is normaal en gebeurt met veel elektronische producten. Zorg a.u.b. voor voldoende ventilatie rondom de TV en in de kamer en het luchtje zal verdwijnen.

---

## Vooraanzicht

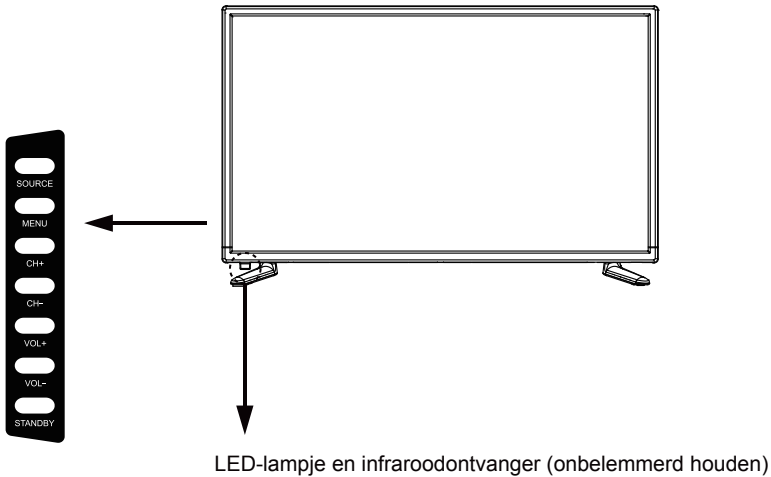

De functies van de TV worden hieronder beschreven.

**POWER/STANDBY:** Hiermee schakelt u het TV-toestel aan/uit.

**VOL+/VOL-:** Indrukken om het volume in te stellen.

Ze kunnen ook gebruikt worden om naar links/rechts te gaan in het OSD-menu.

De VOL+-knop kan worden gebruikt om vooruit te gaan naar het volgende menu.

**CH+/CH-:** Indrukken om de kanalen te doorlopen.

Ze kunnen ook worden gebruikt om naar beneden/omhoog te gaan in het OSD-menu.

**MENU:** Indrukken om het OSD-menu te openen, en nogmaals indrukken om het menu te verlaten.

**INPUT/SOURCE:** Druk om de bron te selecteren.

# Aansluitingen

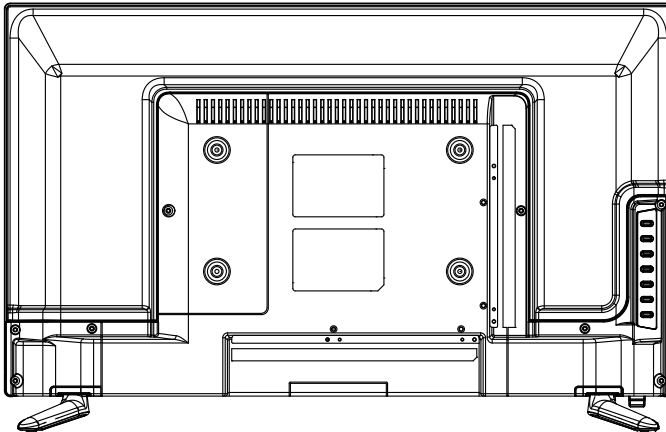

DC      VGA      PC AUDIO      SCART      TV1(S2)      TV2(T2/C)      COAX

DC: Sluit aan op dede netadapter.

VGA: Voor PC-weergave. Voor aansluiting op de D-Sub 15-polige analoge uitgang van de PC.

PC-AUDIO: Voor aansluiting op de audio-uitgang van de PC.

SCART: Voor aansluiting op de SCART-video-uitgang van de DVD.

TV1 (S2): Voor aansluiting op een satelliet signaal.

TV2 (T2/C): Voor aansluiting op de antenne-ingang in de muur met de RF-coaxkabel

Coax: Digitale uitgang voor AV-receiver.

HDMI: Voor aansluiting op een dvd/Blu-ray-speler of een ander apparaat.

USB: Voor aansluiting op USB-apparaat voor multimedia (tot 1080P).

Common Interface: Common Interface-sleuf.

: Voor aansluiting op uw hoofdtelefoon of andere audioapparatuur.

MINI-YPbPr: Voor aansluiting op de YPbPr video-uitgang van een DVD-speler via de conversiekabel.

MINI-AV: Voor aansluiting op de audio- en video-uitgangen van een DVD-speler via de conversiekabel.

(Audioklemmen worden gezamenlijk gebruikt met YPbPr)



## TV-kanalen installeren

Deze TV komt met een drievoudige tuner.

Voor digitale, terrestrische TV: (DVB-T2 – H.265 HEVC)

Voor digitale kabel-TV: (DVB-C)

Voor digitale satelliet-TV: (DVB-S2)

+ ook een analoge tuner is beschikbaar.

Wanneer u de TV voor het eerst inschakelt, zal deze de aanvankelijke installatiemodus openen waar u de taal, uw land. Maak uw instellingen door op de links/rechts navigatietoetsen te drukken.

Wanneer uw instellingen zijn voltooid, druk op de OK-toets om het automatische tunermenu te openen.

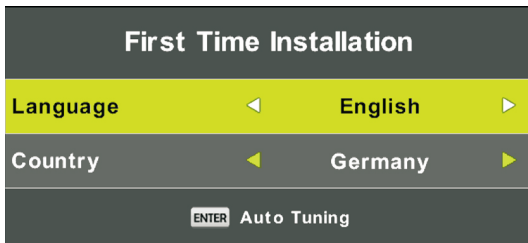

Selecteer het afstemtype. (DTV, ATV analoog of beide)

Selecteer vervolgens het digitale type: DVB-T voor terrestrische (als u een eigen antenne hebt op het dak), DVB-C als u een digitale kabel-TV hebt (houd er a.u.b. mee rekening dat u de DVB-C informatie nodig hebt van uw kabelprovider) of DVB-S als u een satellietschotel gebruikt.

**Als u DVB-T gebruikt,** kunt u gewoon de automatische scan gebruiken om naar alle beschikbare kanalen te zoeken.

**Als u DVB-C gebruikt,** kunt u zowel de volledige scan als de netwerkscan uitvoeren (bepaalde landen vereisen dit) en. Netwerk-ID, Frequentie, Symbolsnelheid en LCD aan/uit invoeren.

**Als u DVB-S gebruikt,** dient u te weten op welke satelliet uw schotel is gericht en deze in het instellingsmenu selecteren.

Voorbeeld:

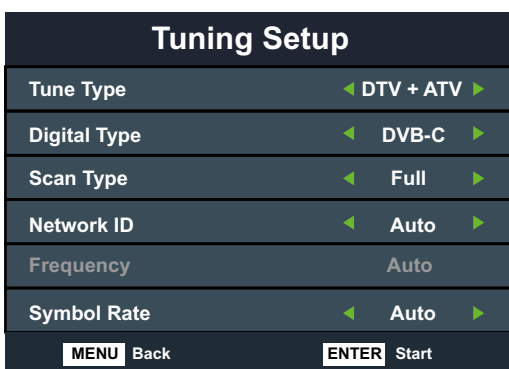

Opgelet a.u.b.: de TV heeft een gemeenschappelijke interface + ingang. U kunt hierdoor een CA-module + smartcard van uw TV/kabelprovider aansluiten om pay-per-view kanalen en selecteerbare kanalen buiten uw pakket bekijken. Let a.u.b. op de instructies op de achterzijde van de TV voor het insteken van de CA-

# De steun bevestigen

Opmerking: de onderstaande afbeeldingen zijn alleen ter referentie

## 1. De onderdelen die nodig zijn voor het monteren van de steun (meegeleverd)

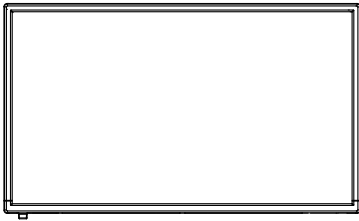

Tv-toestel



Controleer voordat u de steun monteert of alle onderdelen aanwezig zijn en dat er geen zichtbare schade is. Als een onderdeel ontbreekt of beschadigd is, neem dan contact op met de klantenservice.



Steun



Schroeven (meegeleverd)  
4 x ST3 x 8

## 2. De voet monteren

Plaats de tv met de voorkant naar beneden op een vlakke en zachte ondergrond (deken, schuim, doek, enz.) om schade aan de tv te voorkomen.

Plaats de steun op de onderzijde van het tv-toestel, zoals hieronder weergegeven.

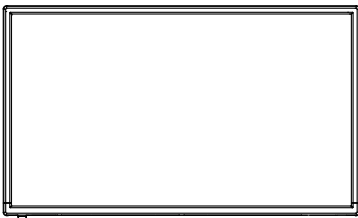

1. Zorg voordat u de steun plaatst dat de richting juist is, zoals hieronder weergegeven.

2. Zorg ervoor bij het plaatsen van de steun dat de onderkant van het tv-toestel zich in de juiste positie bevindt en dat de steun stevig vastzit.

Als u deze steun niet goed bevestigt, dan wordt de tv instabiel en kan deze omvallen.

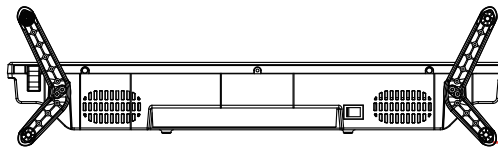

Voorkant (langer)

Achterkant

Bevestig de steun met de meegeleverde schroeven.

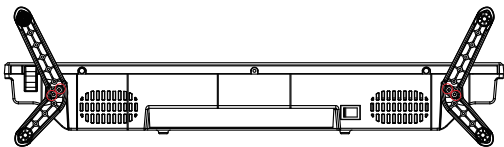

Zorg ervoor bij het bevestigen van de steun dat de schroeven goed vastzitten.

Als de schroeven niet goed vastzitten, kan de tv instabiel worden of zelfs omvallen.

## 3. Waarschuwingen.

a. Het toestel kan niet naar voren of naar achteren worden gekanteld, zoals hieronder weergegeven. Hierdoor kan de steun beschadigd raken.

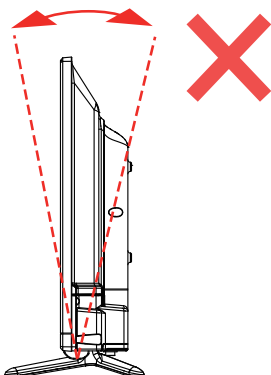

b. Het toestel kan niet naar links of naar rechts worden gekanteld, zoals hieronder weergegeven. Hierdoor kan de steun beschadigd raken.

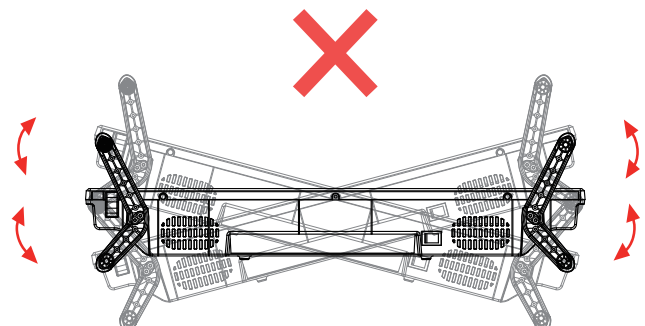



# DENVER®

[www.denver-electronics.com](http://www.denver-electronics.com)



Elektrische en elektronische apparatuur en de inbegrepen batterijen bevatten materialen, componenten en stoffen die schadelijk kunnen zijn voor uw gezondheid en het milieu, indien de afvalproducten (afgedankte elektrische en elektronische apparatuur en batterijen) niet correct worden verwerkt.

Elektrische en elektronische apparatuur en batterijen zijn gemarkeerd met een doorgekruist klike-symbool, zoals hieronder afgebeeld. Dit symbool is bestemd de gebruiker er op te wijzen dat elektrische en elektronische apparatuur en batterijen dient als normaal huishoudelijk afval afgedankt dienen te worden, maar gescheiden moeten worden ingezameld.

Als eindgebruiker is het belangrijk dat u uw verbruikte batterijen inlevert bij een geschikte en speciaal daarvoor bestemde faciliteit. Op deze manier is het gegarandeerd dat de batterijen worden hergebruikt in overeenstemming met de wetgeving en het milieu niet aantasten.

Alle steden hebben specifieke inzamelpunten, waar elektrische of elektronische apparatuur en batterijen kosteloos ingeleverd kunnen worden op recyclestations of andere inzamellocaties. In bepaalde gevallen kan het afval ook aan huis worden opgehaald. Vraag om meer informatie bij uw plaatselijke autoriteiten.

Bezoek a.u.b.: [www.denver-electronics.com](http://www.denver-electronics.com) en klik vervolgens op het ZOEK-icoontje op de bovenste regel van de website. Type modelnummer:LED-2469S.

Open nu de productpagina en de rode richtlijn is te vinden onder downloads/overige downloads.

Frequentie bereik: 42MHz ~ 862MHz.

Totaal vermogen:30W.

DENVER ELECTRONICS A/S

Omega 5A, Soefften

DK-8382 Hinnerup

Denmark

[www.facebook.com/denverelectronics](https://www.facebook.com/denverelectronics)

# Informazioni sulla sicurezza

---

**IMPORTANTI ISTRUZIONI SULLA SICUREZZA - LEGGERE CON ATTENZIONE PRIMA DELL'USO.**

*Prendere nota delle seguenti informazioni di sicurezza che appaiono sul retro della TV.*

---



ATTENZIONE, PER PREVENIRE SCOSSA ELETTRICA, NON RIMUOVERE LE VITI DEL COPERCHIO, CAUTION TO PREVENT ELECTRICAL SHOCK, ALL'INTERNO NON CI SONO PARTI RIPARABILI DALL'UTENTE, PER LE RIPAZIONI FARE RIFERIMENTO A PERSONALE QUALIFICATO.

---



Questo simbolo indica la presenza di importanti istruzioni per l'uso e la manutenzione nella documentazione che accompagna questa unità.

---



Questo simbolo indica che tensioni pericolose che costituiscono un rischio di scosse elettriche sono presenti all'interno di questa unità.

---

*Conservare queste istruzioni*

- Non utilizzare questa TV vicino all'acqua.
  - Pulire solo con un panno leggermente umido.
  - Non ostruire le aperture di ventilazione.
  - Installare secondo la Guida di avvio rapido fornita e questa Guida Utente.
  - Evitare di camminare sul cavo di alimentazione o di pizzicarlo, in particolare presso le spine e il punto da cui fuoriescono dalla TV.
  - Non consentire al cavo di alimentazione di sporgere dal bordo di un tavolo.
  - Scollegare questa TV in caso di temporali o di inutilizzo per lunghi periodi.
- 



**ATTENZIONE! LA TV NON DEVE ESSERE ESPOSTA A SCHIZZI O GOCCIOLAMENTI E NESSUN OGGETTO PIENO DI LIQUIDI DEVE ESSERE POSTO SU DI ESSA. LA TV NON DEVE ESSERE ESPOSTA A SCHIZZI O GOCCIOLAMENTI E NESSUN OGGETTO PIENO DI LIQUIDI DEVE ESSERE POSTO SU DI ESSA.**

---

**NOTA:** Non porre fiamme libere come candele sulla TV.

## Odore sgradevole dalla TV

I nuovi televisori possono produrre odori sgradevoli insoliti al momento della prima accensione.

A causa del processo di fabbricazione dei componenti, i televisori e gli altri prodotti elettronici possono avere parti propense a scaldarsi e a produrre un odore in seguito all'accensione del prodotto. L'odore di solito si dissipa entro pochi giorni di utilizzo e non si ripresenta.

Questo fenomeno è normale e si verifica con molti prodotti elettronici. Per permettere all'odore di dissiparsi, assicurare una sufficiente ventilazione intorno alla TV e all'interno della stanza.

---

## Vista anteriore

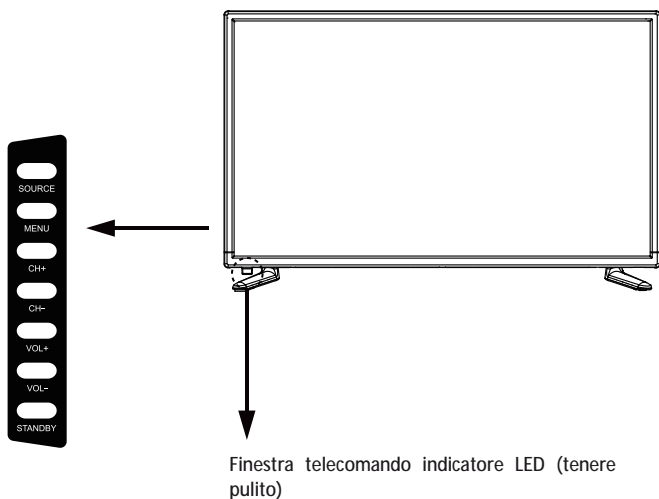

Le funzioni dei pulsanti della TV sono descritte di seguito.

**POWER/STANDBY:** Accendere/spengere la TV.

**VOL+/VOL-:** Premere per regolare il volume.

Essi possono anche essere usati per spostarsi a sinistra/destra nella schermata del menù OSD.

Il pulsante VOL+ può essere usato per passare al menù successivo.

**CH+/CH-:** Premere per scorrere i canali.

Essi possono anche essere usati per spostarsi in alto/basso nella schermata del menù OSD.

**MENU:** Premere per visualizzare il menù OSD. Premere nuovamente per uscire dal menù.

**INPUT/SOURCE:** Premere per selezionare la fonte.

# Connessioni

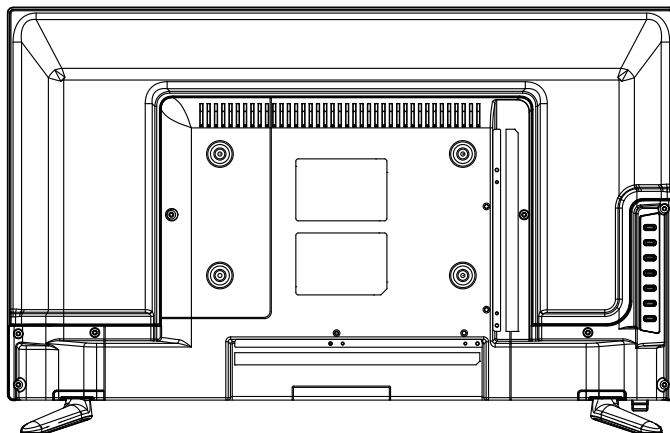

DC      VGA      PC AUDIO      SCART      TV1 (S2)      TV2 (T2/C)      COAX

DC: Collegare all 'adattatore di rete.

VGA: Per display PC. Collegarlo al connettore di uscita analogico a 15 pin D-Sub del PC.

PC AUDIO: Collegarlo al terminale uscita audio del PC.

SCART: Collegarli al terminale di uscita video SCART del DVD.

TV1 (S2): Collegare un segnale satellitare.

TV2 (T2/C): Per collegare alla presa dell'antenna sulla parete con il cavo coassiale RF

Coax: Uscita digitale al ricevitore AV.

HDMI: Collegare il lettore DVD/Blu-ray o altre apparecchiature.

USB: Collegarlo al dispositivo USB per la multimedialità (fino a 1080p).

Interfaccia comune: Slot CI.

 : Collegare alla vostra cuffia o ad altro apparecchio audio.

MINI YPbPr: Collegarlo al terminale di uscita video YPbPr del DVD con il cavo convertitore.

MINI AV: Collegarlo al terminale di uscita audio & video del DVD con il cavo convertitore.

(I terminali audio sono condivisi con YPbPr)

## Installazione di canali TV

Questa TV è dotata di sintonizzatore triplo.

Per TV digitale terrestre: (DVB-T2 - H.265 HEVC)

Per TV digitale via cavo: (DVB-C)

Per TV digitale via satellite: (DVB-S2)

È anche dotata di un sintonizzatore analogico.

Quando si avvia la TV per la prima volta, si entra in Modalità prima installazione. Qui è possibile scegliere la lingua e il Paese. È possibile scegliere tra queste modalità premendo i tasti freccia destra/sinistra.

Una volta completate queste impostazioni, premere il pulsante OK per accedere al menu di sintonizzazione automatica.

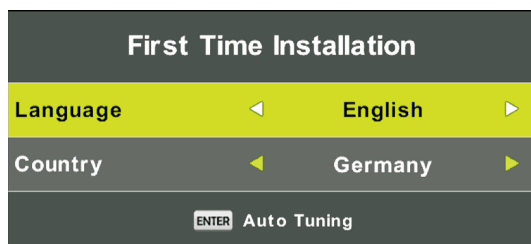

Scegliere il tipo di sintonizzazione: DTV, ATV analogico, o entrambi.

Quindi scegliere il tipo di TV digitale: DVB-T per terrestre (se si dispone di propria antenna sul tetto), DVB-C, se si dispone di TV digitale via cavo (è necessario conoscere le informazioni DVB-C fornite dal proprio provider di servizi via cavo) o DVB-S, se si possiede una parabola satellitare.

**Se si utilizza DVB-T**, è possibile eseguire solo una scansione automatica che verrà applicata in tutti i canali disponibili.

**Se si utilizza DVB-C**, è possibile utilizzare sia la scansione completa che quella di rete (alcuni Paesi richiedono quest'ultima). Inserire ID di rete, frequenza, symbol rate e LCN ON/OFF.

**Se si utilizza DVB-S**, è necessario conoscere la direzione in cui punta la propria parabola e selezionarla tra le opzioni del menu di configurazione.

Esempio:

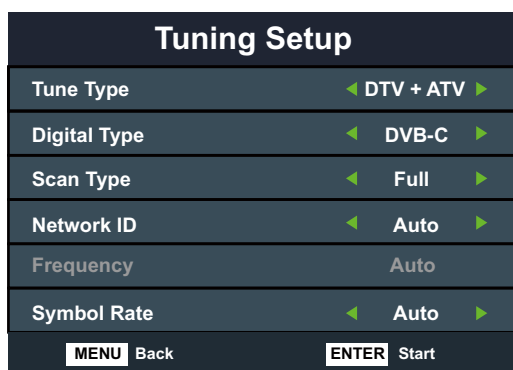

La TV ha un'interfaccia comune + ingresso. Ciò permette di inserire il modulo CA + Smartcard forniti dal provider dei servizi TV/via cavo per guardare i canali pay per view e i canali selezionabili al di fuori del proprio pacchetto. Prestare attenzione alla descrizione indicata sul retro della TV su come inserire il modulo

# Montaggio del supporto

Nota: le immagini sottostanti sono solo per riferimento

## 1. Parti necessarie per l'installazione del supporto (in dotazione)

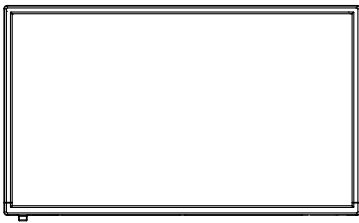

Televisore



Prima di installare il supporto, verificare di disporre di tutte le parti e che non vi siano danni visibili. Se una parte è mancante o danneggiata, contattare il servizio clienti.



Supporto



Viti (in dotazione)  
4 x ST3 x 8

## 2. Come installare il supporto?

Posizionare il televisore rivolto verso il basso su una superficie morbida e piana (coperta, gommapiuma, panno, ecc.) per evitare di danneggiarlo.

Appoggiare il supporto al raccordo del televisore come mostrato di seguito.



1. Prima di fissare il supporto, assicurarsi che la direzione sia corretta come mostrato di seguito.

2. Quando si monta il supporto, assicurarsi che il raccordo del televisore sia nella posizione corretta e ben fissato.

Se non si monta il supporto correttamente, il televisore sarà instabile e potrebbe ribaltarsi.

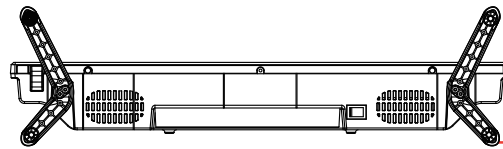

Lato anteriore  
(più lungo)

Lato posteriore

Fissare il supporto con le viti in dotazione.

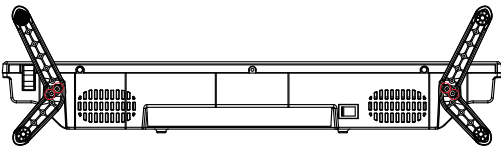

Quando si fissa il supporto, assicurarsi che le viti siano ben serrate.

Se le viti non sono serrate saldamente, il televisore potrebbe risultare instabile o addirittura ribaltarsi.

## 3. Avvertenze.

a. Come mostrato di seguito non può essere inclinato in avanti o all'indietro. Ciò potrebbe danneggiare il supporto.

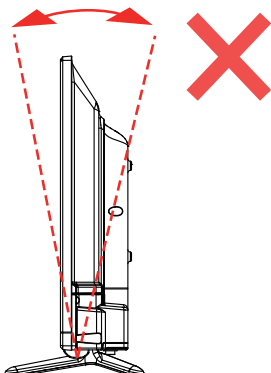

b. Come mostrato di seguito non può essere inclinato a sinistra o a destra. Ciò potrebbe danneggiare il supporto.

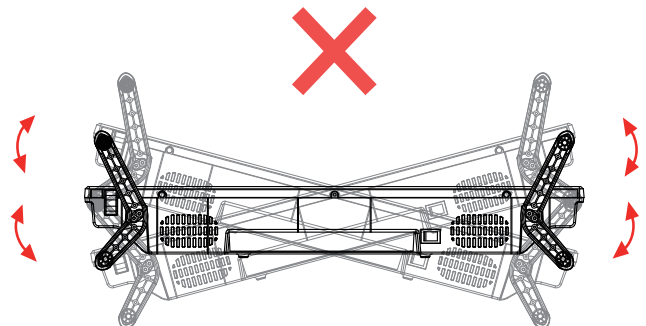

TUTTI I DIRITTI RISERVATI, COPYRIGHT DENVER ELECTRONICS A/S

# DENVER®

[www.denver-electronics.com](http://www.denver-electronics.com)



Le apparecchiature elettriche ed elettroniche e le batterie incluse contengono materiali, componenti e sostanze che possono essere pericolose per la salute e per l'ambiente nel caso in cui il materiale di scarto (apparecchiature elettriche ed elettroniche e batterie) non venisse gestito correttamente.

Gli apparati elettrici ed elettronici e le batterie sono contrassegnati con il simbolo del cestino barrato (vedere di seguito). Questo simbolo indica che le apparecchiature elettriche ed elettroniche e le batterie non devono essere smaltite con gli altri rifiuti domestici, ma devono essere smaltite separatamente.

È importante che l'utente finale smaltisca le batterie usate secondo le modalità corrette. In questo modo si ha la garanzia che le batterie verranno riciclate in conformità alla normativa senza danneggiare l'ambiente.

Per le apparecchiature elettriche ed elettroniche e le batterie, tutte le città hanno stabilito dei sistemi di smaltimento che prevedono il conferimento gratuito presso le stazioni di riciclaggio oppure di raccolta porta a porta. Ulteriori informazioni sono disponibili presso l'ufficio tecnico municipale.

Accedere a : [www.denver-electronics.com](http://www.denver-electronics.com) e fare clic sull'icona di ricerca nella riga superiore della pagina Web, quindi immettere il numero di modello:LED-2469S.

Accedere alla pagina del prodotto e leggere le istruzioni riportate alla voce download/altri download.

Campo operativo di frequenze: 42MHz ~ 862MHz.

Potenza massima di uscita:30W.

DENVER ELECTRONICS A/S

Omega 5A, Soeften

DK-8382 Hinnerup

Denmark

[www.facebook.com/denverelectronics](https://www.facebook.com/denverelectronics)

# Información sobre seguridad

---

**INSTRUCCIONES IMPORTANTES DE SEGURIDAD – LÉALAS DETENIDAMENTE ANTES DE USARLO.**

*Tenga en cuenta la siguiente información de seguridad que aparece en la parte posterior del TV.*

---



**PRECAUCIÓN: PARA EVITAR UNA DESCARGA ELÉCTRICA NO RETIRE NINGÚN TORNILLO DE LA CARCASA; NO HAY PIEZAS UTILIZABLES POR EL USUARIO EN SU INTERIOR; REMITA EL MANTENIMIENTO A PERSONAL DE SERVICIO CUALIFICADO.**

---



Este símbolo indica que hay instrucciones de operación y de mantenimiento importantes en el material de lectura que acompaña a esta unidad.

---



Este símbolo indica que en esta unidad hay tensión peligrosa que constituye riesgo de descarga eléctrica.

---

*Guarde estas instrucciones*

- No use este TV cerca del agua.
  - Límpielo únicamente con un paño ligeramente húmedo.
  - No bloquee ninguna abertura de ventilación.
  - Instálela conforme a la Guía de inicio rápido que se adjunta y esta guía de usuario.
  - Proteja el cable de alimentación para que no se pise o pince, en especial en las tomas, y en el punto de donde sale del TV.
  - No permita que el cable de alimentación cuelgue del borde de una mesa.
  - Desconecte el TV durante tormentas eléctricas o cuando no vaya a usarse durante periodos prolongados de tiempo.
- 



**¡ADVERTENCIA! PARA REDUCIR EL RIESGO DE INCENDIO O DESCARGA ELÉCTRICA, NO EXPONGA ESTE TV A LA LLUVIA O HUMEDAD. EL TV NO DEBE EXPONERSE A GOTEOS O SALPICADURAS Y NO SE DEBEN COLOCAR SOBRE EL TV OBJETOS LLENOS DE LÍQUIDOS.**

---

**NOTA:** No se deben colocar sobre el TV llamas vivas como velas.

---

## Olores/malos olores del TV

Los televisores nuevos pueden producir un olor o un mal olor inusual cuando se encienden por primera vez.

Debido al proceso de fabricación de los componentes, los televisores y otros productos electrónicos pueden contener piezas que producen un olor después de que el producto se encienda por primera vez y se caliente. El olor normalmente se disipará en unos días de uso y no se volverá a producir.

Esto es normal y se produce con muchos productos electrónicos. Por favor, asegúrese de que dispone de ventilación suficiente alrededor del TV y en la habitación y el mal olor se disipará.



---

## Vista frontal

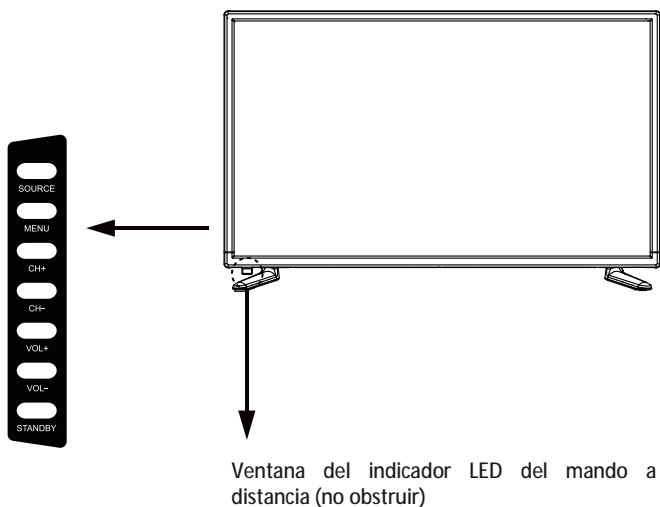

Las funciones de los botones del TV se describen debajo.

POWER/STANDBY: Enciende/apaga el TV.

VOL+/VOL-: Púlselo para ajustar el volumen.

Asimismo pueden usarse para moverse izquierda/derecha en la pantalla del menú OSD.

El botón VOL+ puede usarse para saltar hacia delante al siguiente menú.

CH+/CH-: Púlselo para buscar a través de los canales.

Asimismo pueden usarse para moverse arriba/abajo en la pantalla del menú OSD.

MENU: Púlselo para mostrar el menú OSD: Vuélvalo a pulsar para salir del menú.

INPUT/SOURCE: Púlselo para seleccionar la fuente.

# Conexiones

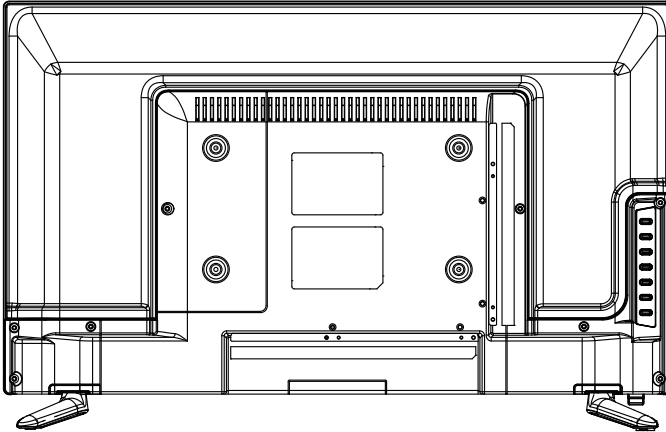

DC    VGA    PC AUDIO    SCART    TV1(S2)    TV2(T2/C)    COAX

DC: Conectar al adaptador principal.

VGA: Para la pantalla del PC. Conéctelo a un conector de salida analógica D-Sub de 15 patillas del PC.

PC AUDIO: Conéctelo a una terminal de salida de audio del PC.

SCART: Conéctelos a una terminal de salida de video SCART del DVD.

TV1 (S2): Conéctelo a señal de satélite.

TV2 (T2/C): Para conectar la toma de la antena en la pared con el cable coaxial RF

Coax: Salida digital al receptor AV.

HDMI: Se conecta a un reproductor de DVD/Blu-ray u otro equipo.

USB: Se conecta a un dispositivo USB para reproducir archivos multimedia (hasta 1080P).

Interfaz Común: Ranura CI.

 : Conéctelo al auricular u otro equipo de audio.

MINI YPbPr: Conéctelo a la terminal de salida de vídeo YPbPr del DVD con el cable del convertidor.

MINI AV: Conéctelo a la terminal de salida de vídeo y audio del DVD con el cable del convertidor.

(Las terminales de audio se comparten con YPbPr)

## Instalación de los canales de TV

Este TV se presenta con un triple sintonizador.

Para la TV digital terrestre: (DVB-T2 – H.265 HEVC)

Para la TV digital por cable: (DVB-C)

Para la TV digital por satélite: (DVB-S2)

+ dispone también de un sintonizador analógico.

Cuando encienda el TV por primera vez, entrará en modo de instalación por primera vez. Aquí, podrá elegir el idioma, el país en el que se encuentra. Esto se hace pulsando las teclas de flecha izquierda / derecha.

Cuando haya finalizado de realizar esta configuración, pulse el botón OK para entrar en el menú de sintonización automática.

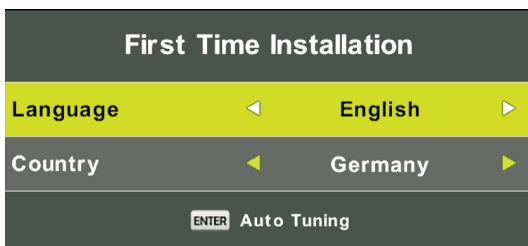

Elija el tipo de sintonización. (bien DTV, ATV analógica o ambas)

Posteriormente, elija el tipo digital: DVB-T para terrestre (si dispone de su propia antena en el tejado), DVB-C si dispone de TV digital por cable (por favor, tenga en cuenta que es necesario que sepa la información del DVB-C de su proveedor de cable) o DVB-S si dispone de una antena parabólica.

**Si usa DVB-T**, puede simplemente hacer una búsqueda automática y buscará en todos los canales disponibles.

**Si usa DVB-C**, puede usar bien la búsqueda completa o la búsqueda de red (algunos países exigen esto). Inserte la ID de red, frecuencia, velocidad de símbolos y LCN conectado/desconectado.

**Si usa DVB-S**, debe saber hacia qué satélite está orientada su antena, y elegir éste en el menú de configuración.

Ejemplo:

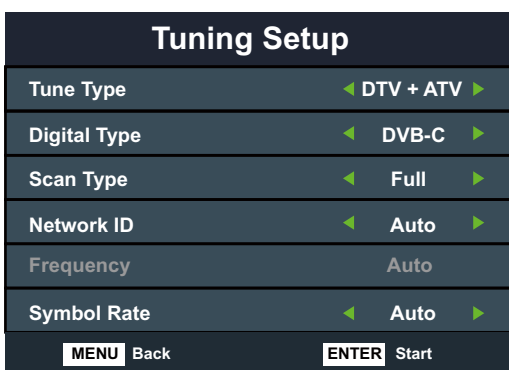

Por favor, tenga en cuenta que el TV dispone de una interfaz común + entrada. Esto le permite insertar el módulo CA + smartcard de su proveedor de TV/cable para ver canales de pago por visión y canales seleccionable fuera de su paquete. Preste atención a la descripción que se muestra en la parte posterior de

# Fijación del soporte

Nota: las imágenes que aparecen debajo, son solo como referencia

## 1. Las piezas necesarias para instalar el soporte (suministradas)

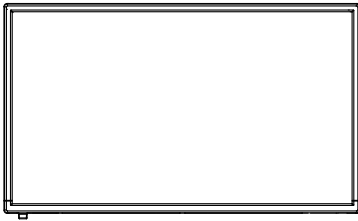

TV



Antes de instalar el soporte, compruebe que tiene todas las piezas y que no presentan ningún daño visible. Si falta una pieza o aparece un daño visible, póngase en contacto con atención al cliente.



Soporte



Tornillos (suministrados)  
4 x ST3 x 8

## 2. Cómo instalar el soporte?

Coloque el TV hacia abajo sobre una superficie suave y plana (manta, espuma, paño, etc.) para evitar cualquier daño al TV.

Coloque el soporte hasta el cuello del televisor, tal y como se muestra debajo.

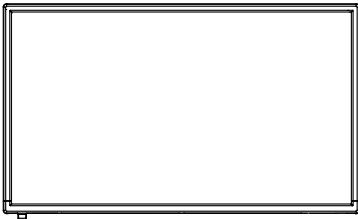

1. Antes de que coloque el soporte, asegúrese de que la dirección es correcta, tal y como se muestra debajo.

2. Cuando coloque el soporte, asegúrese de que el cuello del televisor está en la posición correcta y fijado correctamente.

Si no fija el soporte correctamente, hará que el TV esté inestable y puede volcarse.

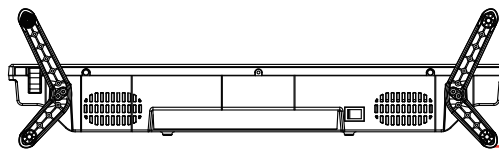

Frontal (más largo)

Atrás

Fije el soporte con los tornillos que se suministran.

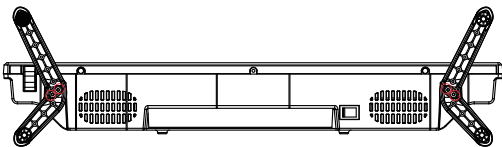

Cuando fije el soporte, asegúrese de que los tornillos están fijados de forma fuerte.

Si los tornillos no están fijados de forma fuerte, provocará que el TV esté inestable e incluso pueda volcarse.

## 3. Advertencias

a. No debe inclinarse hacia la parte delantera o trasera, tal y como se muestra debajo. Hacerlo puede dañar el soporte.

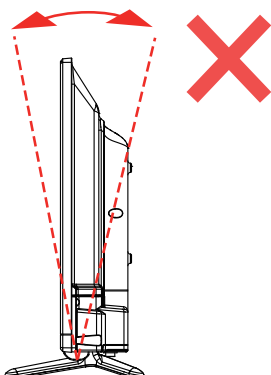

b. No debe inclinarse hacia la parte derecha o izquierda, tal y como se muestra debajo. Hacerlo puede dañar el soporte.

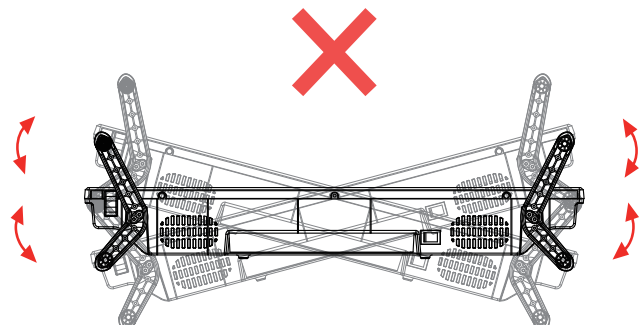

# DENVER®

[www.denver-electronics.com](http://www.denver-electronics.com)



Los equipos eléctricos y electrónicos, y las pilas o baterías incluidas, contienen materiales, componentes y sustancias que pueden ser perjudiciales para su salud y para el medio ambiente, si el material de desecho (equipos eléctricos y electrónicos y baterías) no se manipula correctamente.

Los equipos eléctricos y electrónicos, y las pilas o baterías incluidas, llevan un símbolo de un cubo de basura cruzado por un aspa, como el que se ve a continuación. Este símbolo indica que los equipos eléctricos y electrónicos, y sus pilas o baterías, no deberían ser eliminados con el resto de basura del hogar, sino que deben eliminarse por separado.

Como usuario final, es importante que usted remita las pilas o baterías usadas al centro adecuado de recogida. De esta manera se asegurará de que las pilas y baterías se reciclan según la legislación y no dañarán el medio ambiente.

Todas las ciudades tienen establecidos puntos de recogida, en los que puede depositar los equipos eléctricos y electrónicos, y sus pilas o baterías gratuitamente en los centros de reciclaje y en otros lugares de recogida, o solicitar que sean recogidos de su hogar. Puede obtener información adicional en el departamento técnico de su ciudad.

Entre en: [www.denver-electronics.com](http://www.denver-electronics.com) y después haga clic en el ICONO búsqueda situado en la línea superior de la página web. Escriba el número de modelo:LED-2469S.

Ahora entre en la página del producto y la directiva roja se encuentra bajo descargas /otras descargas.

Rango de funcionamiento de la Gama de frecuencia:42MHz ~ 862MHz.

Potencia de salida máxima:30W.

DENVER ELECTRONICS A/S

Omega 5A, Soefthen

DK-8382 Hinnerup

Denmark

[www.facebook.com/denverelectronics](https://www.facebook.com/denverelectronics)

# Précautions de sécurité

---

*CONSIGNES DE SÉCURITÉ IMPORTANTES - À LIRE ATTENTIVEMENT AVANT UTILISATION.*

*Prenez connaissance des consignes de sécurité suivantes figurant à l'arrière de la TV.*

---



ATTENTION : AFIN D'ÉVITER UNE DÉCHARGE ÉLECTRIQUE, N'ENLEVEZ AUCUNE VIS DU COUVERCLE, L'APPAREIL NE CONTIENT AUCUN ÉLÉMENT RÉPARABLE PAR L'UTILISATEUR, CONFIEZ TOUTE RÉPARATION À UN TECHNICIEN QUALIFIÉ.

---



Ce symbole indique la présence d'instructions importantes sur l'utilisation et l'entretien dans la documentation qui accompagne l'appareil.

---



Ce symbole indique la présence de tensions dangereuses dans l'appareil constituant un risque de choc électrique.

---

*Gardez ce mode d'emploi.*

- N'utilisez pas cette TV à proximité de l'eau.
  - Essuyez-la uniquement avec un chiffon légèrement humide.
  - N'obstruez pas les ouvertures de ventilation.
  - Installez l'appareil conformément au guide de prise en main et à ce mode d'emploi.
  - Protégez le cordon d'alimentation pour que personne ne puisse marcher dessus ni l'écraser, en particulier au niveau des fiches et là où elles sortent de la TV.
  - Ne laissez pas le cordon d'alimentation pendre au bord d'une table.
  - Débranchez cette TV pendant les orages ou s'il n'est pas utilisé pendant longtemps.
  -
- 



ATTENTION ! AFIN DE RÉDUIRE LE RISQUE D'INCENDIE OU DE DÉCHARGE ÉLECTRIQUE, N'EXPOSEZ PAS CETTE TV À LA PLUIE OU À L'HUMIDITÉ. LA TV NE DOIT PAS ÊTRE EXPOSÉE À DES ÉGOUTTEMENTS D'EAU OU À DES ÉCLABOUSSURES ET NE POSEZ AUCUN OBJET REMPLI DE LIQUIDE SUR LA TV.

---

REMARQUE : Ne posez pas une flamme nue telle qu'une bougie sur la TV.

---

## Vue de face

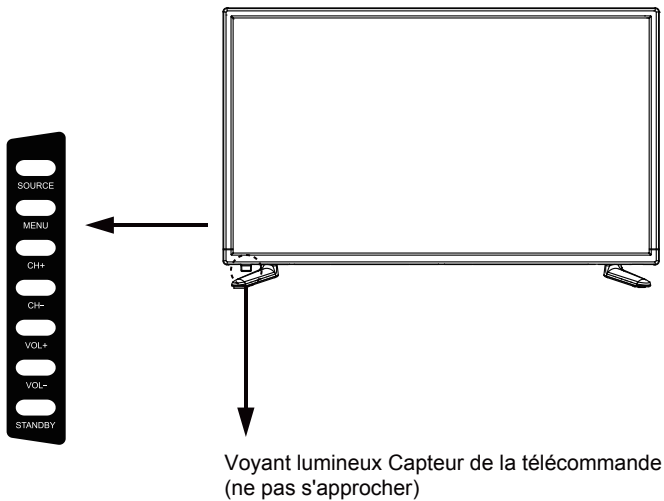

Les fonctions des boutons de la TV sont décrites ci-dessous.

**POWER/STANDBY:** Pour allumer/éteindre le téléviseur.

**VOL+/VOL- :** Appuyez pour régler le volume sonore.

Ils peuvent également être utilisés pour faire défiler vers la gauche/droite le menu à l'écran.

Le bouton VOL+ sert à avancer jusqu'au menu suivant.

**CH+/CH- :** Appuyez dessus pour rechercher des chaînes.

Ils peuvent également être utilisés pour faire défiler vers le haut/bas le menu à l'écran.

**MENU :** Appuyez dessus pour afficher le menu à l'écran, et appuyez pour quitter le menu.

**INPUT/SOURCE:** Appuyez dessus pour sélectionner la source.

# Connexions

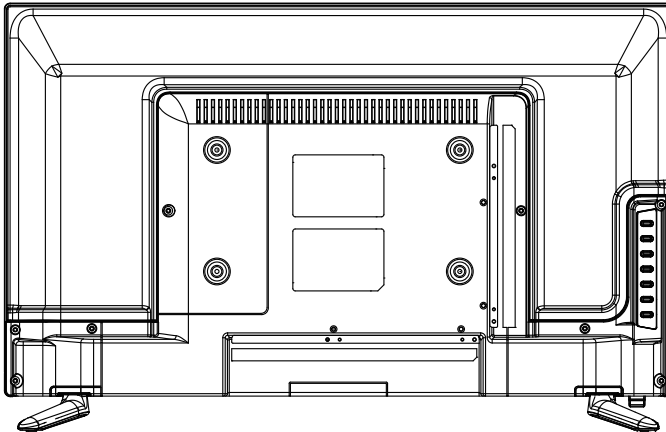

DC    VGA    PC AUDIO    SCART    TV1(S2)    TV2(T2/C)    COAX

DC : Connecter à l'adaptateur principal.

VGA : Pour l'affichage sur un PC. Branchez-le à un connecteur de sortie analogique à 15 broches D-Sub du PC.

AUDIO PC : Branchez-le à une borne de sortie audio du PC.

SCART : Branchez-les à une borne de sortie vidéo Péritel (SCART) de DVD.

TV1 (S2) : Connectez un signal de satellite.

TV2 (T2/C) : Pour brancher fiche de l'antenne sur une prise murale avec le câble coaxial RF.

Coax : Sortie numérique vers récepteur AV.

HDMI : Pour connecter un lecteur DVD/Blu-ray ou un autre équipement.

USB : Pour connecter une clé USB pour contenus multimédia (jusqu'à 1080P).

Interface Commune : Emplacement CI.

 : Connectez-le à des écouteurs ou à un autre dispositif audio.

MINI YPbPr : Connectez-le à la borne de sortie vidéo YPbPr d'un DVD avec un câble de conversion.

MINI AV : Connectez-le à la borne de sortie audio et vidéo d'un DVD avec un câble de conversion.

(Les bornes audio sont partagées avec YPbPr)



## Installation des chaînes télé

Ce téléviseur est doté d'un triple tuner.

Pour la télévision numérique terrestre : (DVB-T2 – H.265 HEVC)

Pour la télévision numérique par câble : (DVB-C)

Pour la télévision numérique par satellite : (DVB-S2)

En plus il dispose d'un tuner analogique.

Lorsque vous démarrez le téléviseur pour la première fois, vous accédez au mode première installation où vous pouvez choisir la langue, le pays où vous êtes. Cela se fait à l'aide des touches fléchées gauche/droite.

Une fois ces réglages terminés, appuyez sur la touche OK pour accéder au menu recherche automatique.

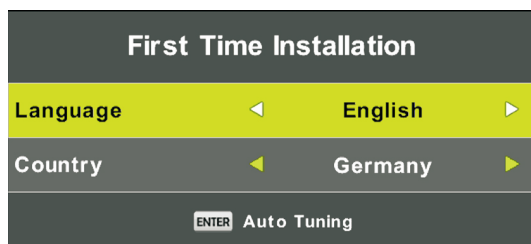

Choix du type de recherche. (TVN numérique, TVA analogique, ou les deux)

Choix du type numérique : DVB-T pour terrestre (si vous avez votre propre antenne sur le toit), DVB-C si vous avez la télévision par câble numérique (dans ce cas, vous devez obtenir les informations DVB-C de votre câblodistributeur) ou DVB-S si vous avez une antenne parabolique.

**Si vous utilisez DVB-T**, il suffit d'effectuer une recherche automatique pour avoir toutes les chaînes disponibles.

**Si vous utilisez DVB-C**, vous pouvez effectuer une recherche complète ou une recherche réseau (certains pays exigent cela). Et d'insérer l'ID réseau, la fréquence, le débit de symboles et activer/désactiver LCN (Classement automatique des chaînes).

**Si vous utilisez DVB-S**, vous devez savoir sur quel satellite votre parabole est orientée pour le choisir dans le menu configuration.

Exemple :

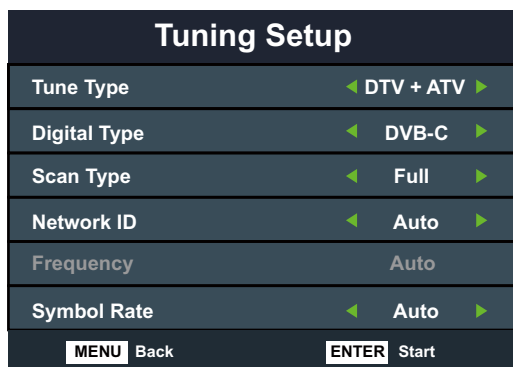

Remarque : le téléviseur est doté d'une interface commune+ (CI+). Cela vous permet d'insérer un module CA + une carte à puce intelligente de votre fournisseur de programmes télé/câblodistributeur afin de pouvoir regarder des chaînes payantes et au choix en dehors de votre forfait. Suivez les indications se

# Fixation du support

Remarque : les illustrations ci-dessous ne sont qu'à titre indicatif

## 1. Pièces nécessaires pour installer le support (fournies)

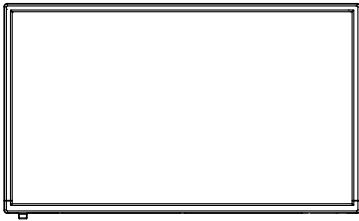

Télévision



Support



Vis (fournies)  
4 x ST3 x 8

**⚡** Avant d'installer le support, veuillez vérifier que vous avez toutes les pièces et qu'il n'y a pas de dégât visible. Si une pièce manque ou paraît endommagée, veuillez contacter le service après-vente.

## 2. Comment installer le support ?

Placer la télévision à plat sur une surface douce et plate (couverture, mousse, chiffon, etc.) pour éviter tout dommage sur celle-ci.

Mettre le support sur le col de la télévision comme indiqué ci-dessous.



1. Avant de mettre le support, veuillez vous assurer que le sens est correct comme indiqué ci-dessous.

2. Quand vous mettez la télévision sur le support, veuillez vous assurer que le col de la télévision est en position correcte et fixée fermement.

Si vous ne fixez pas correctement le support, la télévision sera instable et peut tomber.

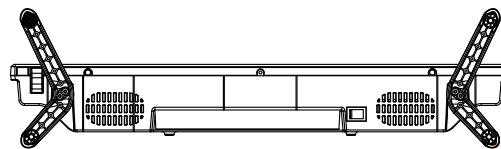

Avant (plus long)

Arrière

Fixer le support avec les vis fournies.

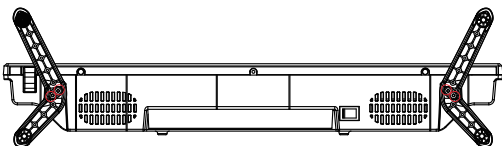

En fixant le support, s'assurer que les vis sont bien serrées.

Si les vis ne sont pas bien serrées, la télévision sera instable et pourra même tomber.

## 3. Avertissements

a. Elle ne peut pas être pivotée d'avant en arrière comme illustré ci-dessous. Le faire peut endommager le support.

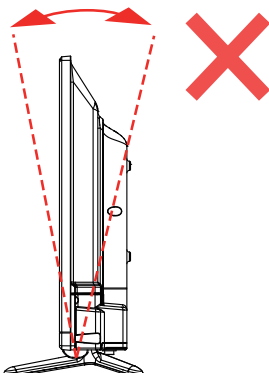

b. Elle ne peut pas être pivotée de gauche à droite comme illustré ci-dessous. Le faire peut endommager le support.

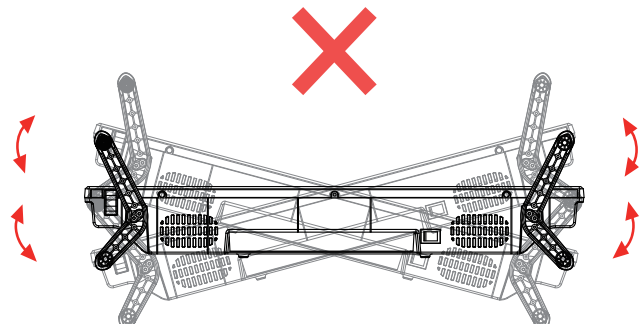

# DENVER®

[www.denver-electronics.com](http://www.denver-electronics.com)



Les appareils électriques et électroniques et les batteries contiennent des matériaux, composants et substances qui peuvent nuire à votre santé et à l'environnement si ces déchets ne sont pas traités de façon appropriée.

Les appareils électriques et électroniques et les batteries sont marqués par le symbole de poubelle avec roulettes et une croix dessus, voir ci-dessous. Ce symbole indique que les appareils électriques et électroniques et les batteries doivent être collectés et jetés séparément des ordures ménagères.

En tant qu'utilisateur final, il est important que vous jetiez les batteries usagées dans des centres de collecte appropriés. En mettant en rebus les batteries pour être recyclées conformément à la réglementation vous contribuez à préserver l'environnement.

Dans toutes les villes existent des points de collecte où les appareils électriques et électroniques et les batteries peuvent y être déposés sans frais pour le recyclage. Vous pouvez obtenir des informations supplémentaires auprès des autorités locales de la ville.

Veuillez entrer dans le site: [www.denver-electronics.com](http://www.denver-electronics.com), puis cliquez sur l'ICÔNE de recherche sur la ligne supérieure du site Web. Entrez le numéro de modèle: LED-2469S.

Maintenant, accédez à page du produit, et la directive rouge est indiquée sous les téléchargements/autres téléchargements.

Plage des fréquences de fonctionnement : 42MHz ~ 862MHz.

Puissance de sortie maximale : 30W.

DENVER ELECTRONICS A/S

Omega 5A, Soeften

DK-8382 Hinnerup

Denmark

[www.facebook.com/denverelectronics](https://www.facebook.com/denverelectronics)











**ENERG**

енергия · ενεργεια

Y IJA

IE IA

**DENVER**<sup>®</sup>

LED-2469S



ENERGIA · ЕНЕРГИЯ  
ΕΝΕΡΓΕΙΑ · ENERGIJA  
ENERGY · ENERGIE  
ENERGI

**24**  
Watt

**36**  
kWh/annum

**60**  
cm



**23,6**  
inch

2010/1062 - 2017

**CE**