

DENVER®

4K UHD LED TV med DVB-T2/S2/DVB-C och H.265/HEVC support

Modelnr.: LED-5570T2CS

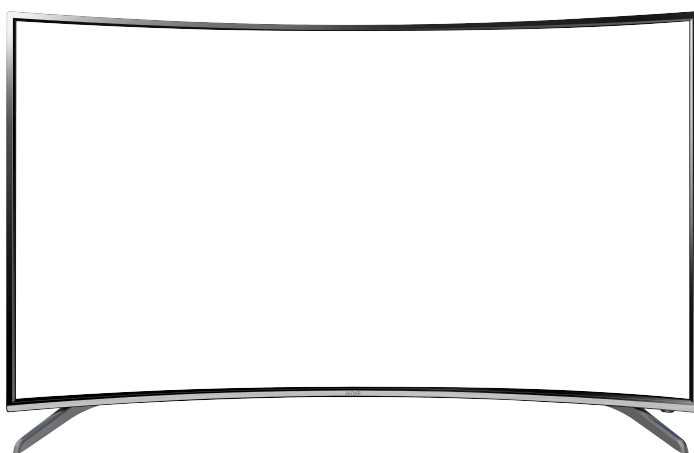

Betjeningsvejledning

BEMÆRK:

Læs hele vejledningen, inden du tager dit TV i brug, og gem vejledningen, så du kan slå op i den senere.

<http://www.denver-electronics.com>

Indholdsfortegnelse

Sikkerhedsoplysninger	1-3
Introduktion til produktet	4
Tilslutninger	5
Fjernbetjening	6-7
Automatisk opsætning	9
OSD-MENUEN	10-23
1. Kanalindstillinger	10-18
2. Menuen Billede	19
3. Menuen Lyd	20
4. Menuen Tid	20-21
5. Menuen Opsætning	21
6. Menuen Lås	22-23
Medieafspiller	24

Sikkerhedsoplysninger

VIGTIGE SIKKERHEDSANVISNINGER - LÆS DISSE OMHYGGELEGT INDEN IBRUGTAGNING.

Vær opmærksom på følgende sikkerhedsoplysninger, der findes på bagsiden af TV'et.



FORSIGTIG. UNDGÅ RISIKO FOR ELEKTRISK STØD VED ALDRIG AT FJERNE SKRUEERNE I APPARATETS DÆKSLER. APPARATET INDEHOLDER INGEN DELE, SOM BRUGER SELV KAN SERVICERE. OVERLAD ALT REPARATIONSARBEJDE TIL KVALIFICERET SERVICEPERSONALE.



Dette symbol angiver, at betjeningsvejledningen indeholder vigtige anvisninger vedr. betjening og vedligeholdelse.



Dette symbol angiver, at apparatet indeholder strømførende dele, hvis strømstyrke er tilstrækkelig til at udgøre en fare for skade på personer ved elektriske stød.

Gem denne vejledning

- Dette TV må ikke anvendes nær vand.
 - Må kun rengøres med en let fugtet klud.
 - Ventilationsåbningerne må ikke blokeres.
 - Sæt apparatet op i overensstemmelse med anvisningerne i Kvikstartguiden og i denne Betjeningsvejledning.
 - Beskyt netledningen mod, at der trædes på den eller at den kommer i klemme.
- Vær især opmærksom på stik og på det sted, hvor ledningen er fastgjort til TV'et.
- Lad ikke netledningen hænge ud over en bordkant.
 - Tag stikket ud af stikkontakten i tordenvejr samt hvis TV'et ikke skal bruges i længere tid.



ADVARSEL! NEDSÆT RISIKOEN FOR BRAND ELLER ELEKTRISK STØD VED ALDRIG AT UDSÆTTE DETTE TV FOR REGN ELLER FUGT. APPARATET MÅ IKKE UDSÆTTES FOR DRYG ELLER STÆNK, OG STIL IKKE VÆSKEFYLDTE BEHOLDERE OVENPÅ TV'ET.

BEMÆRK: Undlad at placere åben ild i form af f.eks. stearinlys ovenpå TV'et.

VIGTIGE SIKKERHEDSANVISNINGER (fortsat)

Dette apparat er produceret i overensstemmelse med alle gældende sikkerheds-regulativer. Følgende sikkerhedsanvisninger er beregnet til at sikre brugere mod skødesløs brug og deraf følgende farer.

- Selvom dette apparat er fremstillet med stor omhu og grundigt tjekket inden afsendelse fra fabrikken, er det, som med alle elektriske apparater, muligt, at der kan udvikle sig problemer. Hvis du observerer røg, overdreven varmeopbobling eller andre uventede fænomener, bør du omgående tage stikket ud af stikkontakten.
- Sørg for, at der er tilstrækkelig med ventilation! Apparatet må aldrig placeres tæt opad eller underneden gardiner!
- Stikproppen eller strømforsyningen fungerer som hovedafbryder, og der skal altid være let adgang til den stikkontakt, apparatet er tilsluttet.
- Dette TV er udelukkende beregnet til brug med en strømkilde af den art, der er specificeret på mærkepladen på TV'ets bagpanel - forsøg ikke at strømforsyne apparatet fra andre typer strømkilder.
- Stikkontakten skal være placeret nær udstyret og let tilgængelig.
- Undgå overbelastning af stikkontakten ved ikke at koble for mange andre enheder til samme stikkontakt.
- Apparatet af Klasse 1 skal forbindes til stikkontakter med jordledningsbeskyttelse.
- Hold gnavere på afstand af apparatet. Gnavere holder af at bide i de elektriske ledninger.
- Hold altid i stikket, når du tager det ud af kontakten. Træk ikke i ledningen, da den kan blive overbelastet og dermed forårsage en kortslutning.
- Placér apparatet på en sådan måde, at der ikke er fare for at snuble i ledningen.
- Placér ikke tunge genstande hen over ledningen, da dette kan beskadige den.
- Vær opmærksom på at placere ledningen, så små børn ikke kan komme til at trække i den og dermed komme ud for en ulykke.
- Placér ikke apparatet nær varmekilder. Kabinettet og ledningen kan tage skade af for stærk varme.
- Skærmen er fremstillet i plastik og kan gå i stykker, hvis den udsættes for en skade. Vær påpasselig og udsæt dig ikke for skader ved opsamling af de skarpe plastiksplinter ved evt. opsamling af en skadet skærm.
- Undlad at placere apparatet på et underlag, der udsættes for stærke vibrationer eller stød.
- Beskyt apparatet i tordenvejr ved at tage stikket ud af stikkontakten og kobl antennen fra. OBS: Berør ikke antennestikket (RF).
- Hvis du skal være hjemmefra i længere tid, bør du af sikkerhedshensyn tage stikket ud af stikkontakten.
- Apparatet bliver varmt under brug. Undlad at placere tekstiler eller tæpper over apparatet, så der ikke opstår overophedning. Apparatets ventilationsåbninger må ikke blokeres. Placér ikke apparatet nær en radiator. Må ikke placeres i direkte sollys. Hvis du placerer apparatet på en hylde, skal du sørge for mindst 5 cm frirum rundt om hele apparatet.
- Lad ikke vand eller fugt få adgang til TV'ets indre. Benyt IKKE apparatet i fugtige eller våde omgivelser, som f.eks. i et badeværelse, et dampfyldt køkken eller nær et svømmebassin.
- Hvis der har dannet sig kondens i apparatet, må det ikke benyttes, før kondensen er fordampet.
- Evt. reparationer skal udføres af en dertil uddannet fagmand.
- Undlad at åbne apparatets kabinet. Hvis en ikke-uddannet person foretager indgreb i apparatet, kan det medføre farlige situationer og udgøre en brandfare.

Sikkerhedsoplysninger

VIGTIGE SIKKERHEDSANVISNINGER (fortsat)

- Hvis der spildes væske ned i apparatet, kan det medføre stor skade. Sluk TV'et, tag stikket ud af kontakten og søg hjælp hos en kvalificeret fagmand, inden du forsøger at tænde apparatet igen.
- Apparatets sikkerhedsdæksler må IKKE fjernes. Apparatet indeholder ingen dele, som bruger selv kan servicere. Dette vil medføre, at garantien ikke længere dækker. Al reparation og service skal overlades til faguddannet personale.
- Bank eller ryst IKKE apparatet, da dette kan beskadige de interne kredsløb. Pas på fjernbetjeningen, undlad at tabe den.
- Placér aldrig varme genstande eller åben ild ovenpå eller i umiddelbar nærhed af TV'et.
- Høje temperaturer kan smelte plastik og medføre brand.
- Brug en blød, tør klud til rengøring af TV'et. Brug IKKE opløsningsmidler eller benzinbaserede væsker. Til hårdnakkede pletter kan du anvende en blød klud fugtet med en mild sæbeopløsning.

Advarsel vedr. hovedtelefoner

Høj musik kan medføre uoprettelig skade på din hørelse. Derfor bør du ikke skrue for højt op, når du lytter gennem øre- eller hovedtelefoner, især ikke, hvis du lytter længe ad gangen.

PLACERING AF TV'ET

Placér TV'et på et sted, hvor det ikke udsættes for direkte sollys eller andet stærkt lys. Blødt, indirekte lys er at anbefale, når du skal se TV. Brug gardiner eller persienner til at forhindre, at direkte sollys rammer skærmen. Placér TV'et på et robust underlag med en plan, stabil overflade. Derved forhindres, at TV'et risikerer at tippe. Sørg for, at TV'et er placeret på et sted, hvor det ikke bliver skubbet eller ramt af genstande, da stød og slag kan ødelægge eller beskadige skærmen, og på en sådan måde, at det ikke er muligt for mindre genstande at få adgang til TV'ets ventilationsåbninger eller andre åbninger.

LUGT FRA TV'ET

Nye TV-apparater kan afgive en usædvanlig lugt de første gange, de tændes. Pga. fremstillingsprocessen for de enkelte komponenter kan TV'er og andre elektroniske produkter indeholde dele, der afgiver en lugt, når apparatet første gang tændes og varmer op. Denne lugt vil sædvanligvis fortage sig i løbet af de første få dage og vender ikke tilbage. Dette er normalt og finder sted i mange elektroniske produkter. Sørg for tilstrækkelig med ventilation omkring TV'et og i rummet generelt, så forsvinder lugten.

Frontpanelet

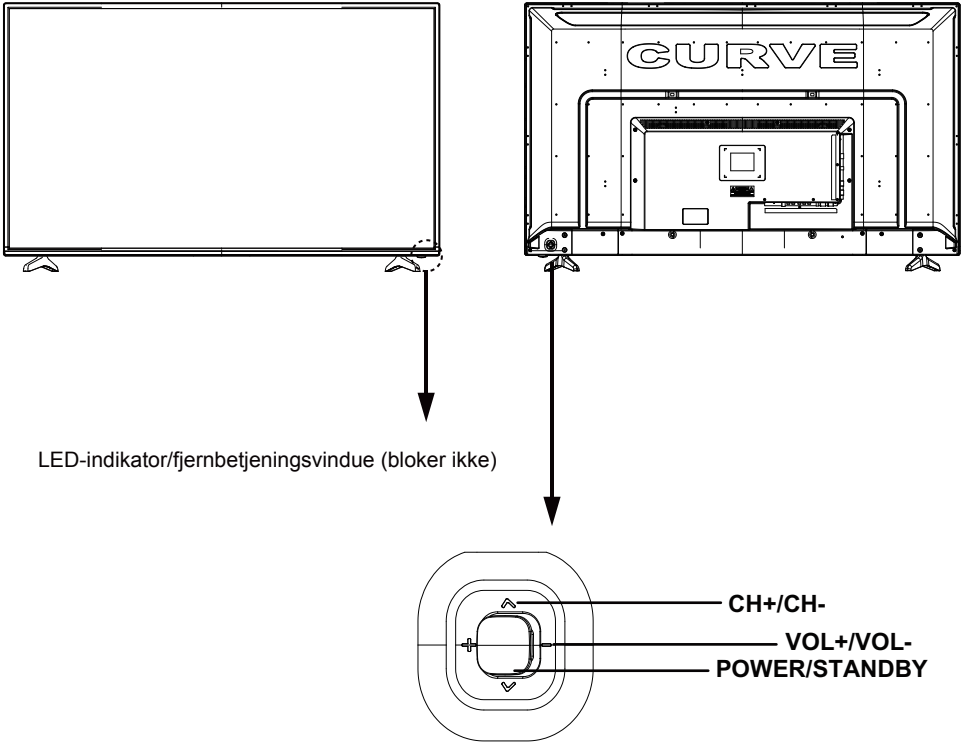

LED-indikator/fjernbetjeningsvindue (bloker ikke)

CH+/CH-

VOL+/VOL-
POWER/STANDBY

Funktionsknapperne på TV'et gennemgås herunder.

VOL+/VOL-: Tryk for at justere lydstyrken.

Knapperne anvendes desuden til at bevæge sig mod venstre og højre i OSD-menuen.

Knappen VOL+ kan anvendes til at springe frem til næste menu.

CH+/CH-: Tryk for at bladre gennem kanalerne.

Knapperne anvendes desuden til at bevæge sig op og ned gennem OSD-menuen.

POWER/STANDBY: Tænder og slukker TV'et.

Tilslutninger

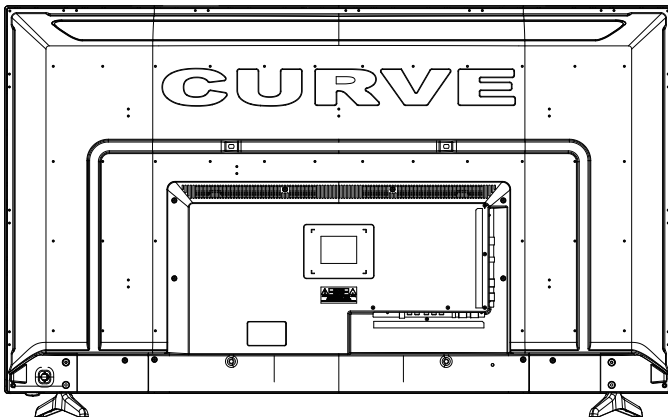

USB

Common Interface
Mini YPbPr Mini AV

TV1(S2) TV2(T2/C)

HDMI3

: Forbindes til hovedtelefoner eller andet audioudstyr.

HDMI: Forbindes til HDMI-terminalen på din DVD-/ Blu-ray-afspiller eller andet eksternt udstyr.

HDMI 1/2: HDMI 2.0 (HDCP 2.2) Understøtter opløsningen UHD 4K (2180P).

HDMI 3: HDMI 1.4a (HDCP 1.4) Understøtter udelukkende opløsningen 1080P.

PC Audio: Forbindes til audio-udgangen på en PC.

VGA: Indgang for VGA-signaler fra en tilsluttet PC. Tilslut din PCs analoge D-Sub 15-bens udgang.

SCART: Forbindes til SCART videoudgangen på en DVD-afspiller.

Coax: Digital udgang til AV-modtager.

TV1(S2): Forbindes til satellit-signalet.

TV2(T2/C): Forbindes til antenestikket i væggen ved hjælp af et RF antennekabel.

Common Interface: CI-indstik

MINI YPbPr: Forbindes til YPbPr videoudgangen på en DVD ved hjælp af et konverterkabel.

MINI AV: Forbindes til audio- og videoudgangen på en DVD ved hjælp af et konverterkabel.

(Audioterminalerne deles med YPbPr)

USB: Forbindes til USB-terminalen på en multimedieafspiller (op til 1080P).

Fjernbetjeningen anvender infrarødt lys. Peg med fjernbetjeningen mod modtageren på LED-TV'et.

Fjernbetjeningen kan ikke fungere korrekt, hvis den befinder sig for langt fra TV'et eller i en for stejl vinkel.



POWER (rød knap): Tænder TV'et eller stiller det på standby.

MUTE: Tryk på Mute for at slå lyden fra, tryk igen, eller tryk på VOL+ for at slå lyden til igen.

PICTURE: Vælger indstilling for billede.

SOUND: Vælger indstilling for lyd.

ASPECT: Justerer billedstørrelsen.

SLEEP: Autosluk timer.

SUBTITLE: Slår undertekster til eller fra under afspilning af DVD.

CH.LIST: Viser listen over kanaler.

EPG: Viser den elektroniske programguide under afspilning af digitalt TV, såfremt der ingen menuer vises på skærmen.

FAV: Viser listen over favoritkanaler.

Knapper til generel betjening

TV/RADIO: Skifter mellem TV og RADIO.

INPUT: Viser listen over signalkilder.

PILEKNAPPER (▲ / ▼ / ◀ / ▶ / OK): Gør det muligt at navigere i menuerne på skærmen og justere diverse indstillinger efter behov.

MENU: Tryk for at kalde OSD-menuen frem på skærmen.

EXIT: Tryk for at lukke OSD-menuen.

NUMERISKE KNAPPER: Direkte valg af kanal. Tryk på de numeriske knapper og tryk dernæst på OK for at gå til den valgte kanal.

↺: Går tilbage til sidst sete kanal.

DISPLAY: Tryk for at vise oplysninger om den aktuelle afspilningstilstand.



VOL+/-: Justerer lydstyrken op / ned.

CH ▲ / ▼: Skifter kanal op / ned.

▶||: Afspiller / pauser afspilningen af et program.

■: Afbryder afspilning af programmet.

▶▶: Hurtigt fremad.

◀◀: Hurtigt tilbage.

⊖ : Foregående kapitel.

: : Næste kapitel.

Farveknapper: Genveje - følg de farvede links i teksten.

Funktionsknapper til TEKST-TV

Disse knapper fungerer udelukkende under visning af TEKST-TV.

TV/TXT: Slår visning af Tekst-TV til eller fra.

CANCEL: Afslutter visning af Tekst-TV.

REVEAL: Viser evt. skjult tekst.

NICAM/A2: Vælg mellem TV Nicam / A2.

INDEX: Går til index.

HOLD: Fryser den aktuelle side på skærmen.

SIZE: Tryk for at se øverste halvdel af siden i dobbelt størrelse. Tryk igen for at se nederste halvdel af siden i dobbelt størrelse. Tryk for tredje gang, når du vil vende tilbage til normal visning.

SUBPAGE: Tryk for at gå til underside, tryk igen for at annullere.

Common Interface CI-indstik

SÅDAN ANVENDER DU CI-INDSTIKKET

Dette TV er udstyret med CI+-indstik, der understøtter følgende digitale standarder: DVB-T, DVB-S(S2) og DVB-C.

Common Interface

Common Interface (CI+)-indstikket er designet til at kunne håndtere Conditional Access Module (CAM) og Smart Card, så du kan se betalingskanaler og bruge andre betalingservices. Kontakt din TV-udbyder for nærmere oplysninger om disse moduler og hvordan, du kan abonnere på ekstraservices.

BEMÆRK: Conditional Access Module (CAM) og Smart Cards sælges separat.

ADVARSEL: SLUK DIT TV, INDEN DU SÆTTER ET MODUL I CI-INDSTIKKET, OG SÆT DERNÆST SMARTKORTET I CA-MODULET.

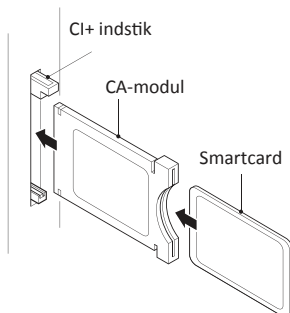

1. Tænd TV'et og kontrollér, at signalkilde 'DTV' er valgt.
2. Hvis TV'et registrerer et CA-modul, vises følgende meddelelse på skærmen: 'Common Interface Module inserted' (CA-modul isat). Vent et øjeblik, mens kortet aktiveres.
3. Vælg den relevante digitale betalingskanal.
4. Detaljerede oplysninger om det anvendte smartcard vises.
5. Tryk på knappen OK for at åbne kortmenuen. Nærmere oplysninger om indstillingerne finder du i vejledningen til CA-modulet.
6. Når modulet fjernes, vises følgende meddelelse på skærmen: 'Common Interface Module removed' (Intet CA-modul).

Automatisk opsætning

Tænde og slukke LED-TV'et

Sådan tændes LED-TV'et

Tryk på Power-knappen på LED-TV'et eller Power-knappen på fjernbetjeningen, hvorefter standbyindikatoren begynder at lyse blåt.

Sådan slukkes LED-TV'et

Tryk på Power-knappen på LED-TV'et eller Power-knappen på fjernbetjeningen, hvorefter standbyindikatoren begynder at lyse rødt.

1. Tryk på Menuknappen på fjernbetjeningen eller på LED-TV'et og vælg menuen Setup (opsætning).
2. Tryk på knapperne ▲ / ▼ og vælg punktet First Time Installation (førstegangsopsætning).

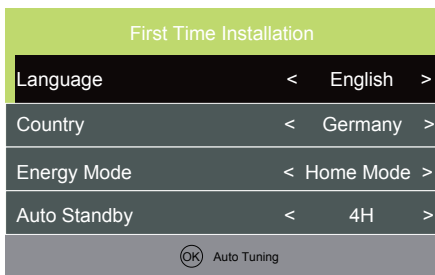

Brug pileknapperne Venstre/ Højre/ Ned til at vælge Language (sprog), Country (land) og Energy Mode (energisparetilstand).

Tryk på knappen OK, hvorefter følgende menu vises på skærmen.

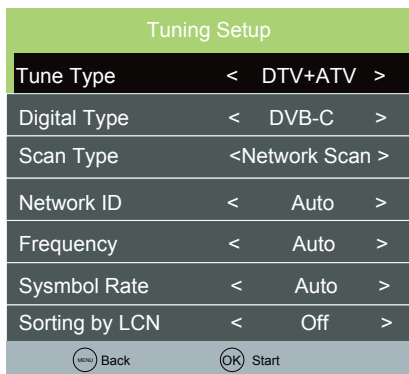

Sørg for, at antennen, kablet eller parabolen er forbundet til TV'et og tryk på knappen OK igen.

TV'et begynder nu at installere den service, du har valgt. Dette kan tage nogen tid, afhængigt af den valgte service.

Kanalindstillinger

Antenne

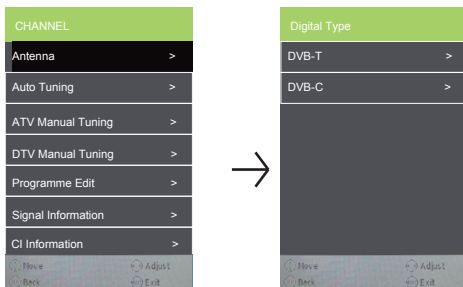

1. Tryk på knappen Menu på fjernbetjeningen eller på LED TV'et og vælg menuen Channel (kanal).
2. Tryk på knapperne ▲ / ▼ og vælg undermenuen Antenna (antenne). Tryk på knappen OK for at åbne menuen.
3. Tryk på knapperne ▲ / ▼ og vælg DVB-T eller DVB-C.

Automatisk kanalsøgning

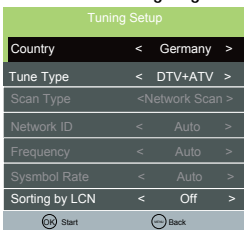

I menuen Auto Tuning kan du vælge mellem 3 punkter: Country (land), Tune Type (kanaltype) og Sorting by LCN (sortering efter logisk kanalnummer).

Tryk på knapperne ◀ / ▶ for at vælge mellem underpunkterne Land, Kanaltype og Sortering efter logisk kanalnummer.

Hvis du vælger DTV+ATV, vil de første 50 % af søgningen være fra ATV, mens de sidste 50 % repræsenterer søgning fra DTV. Under søgningen efter analoge kanaler kan du trykke på knappen MENU for at springe over ATV-søgningen og gå direkte til søgning efter digitale kanaler, eller du kan trykke på knappen EXIT for at afslutte søgningen.

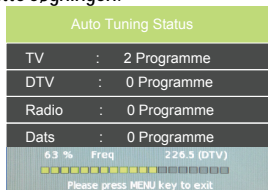

Under kanalsøgningen forhåndsvises antallet af hidtil fundne kanaler.

Til forskel fra KVIKSTART vil satellitsøgningen gennemsøge hele satellitten for kanaler, og søgningen er ikke gennemført på et øjeblik.

Desuden vises kanalerne i den rækkefølge, de ligger på satellitten, og ikke i den forud fastsatte rækkefølge.

Autosøgningen erstatter alle tidligere fundne kanaler med dem, der findes under den nye søgning. Hvis du vil tilføje endnu en satellit, såfremt du råder over en passende parabol/ LNB/ omskifter, skal du bruge menuen Dish Installation (opsætning af parabol).

ATV Manuel kanalsøgning

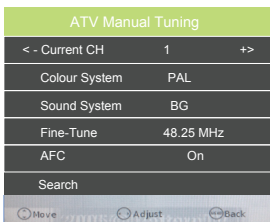

Du kan søge manuelt efter analoge kanaler i undermenuen ATV Manual Tuning, som findes i menuen CHANNEL (kanal).

1. Current CH: Viser det aktuelle kanalnummer. Tryk på knapperne ◀ / ▶ for at vælge den kanal, du vil ændre.
2. Colour System: Vælg det ønskede farvesystem med knapperne ◀ / ▶.
3. Sound System: Vælg det ønskede lydssystem med knapperne ◀ / ▶.
4. Fine Tune: Hvis modtagelsen ikke er god, kan du trykke på knapperne ◀ / ▶ for at finjustere tuningen af kanalen.
5. AFC: Vælg automatisk frekvenskontrol med knapperne ◀ / ▶.
6. Search: Tryk på knapperne ◀ / ▶ for at søge gennem frekvenserne, hvis du vil lede efter nye kanaler.

DTV Manuel kanalsøgning



Du kan søge manuelt efter digitale kanaler i undermenuen DTV Manual Tuning, som findes i menuen CHANNEL (kanal).

Tryk på plekknapperne ◀ / ▶ for at vælge den kanal, du vil stille ind på, og tryk dernæst på knappen OK for at søge efter kanalen.

DVB-C Kanalsøgning

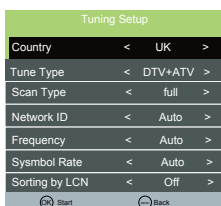
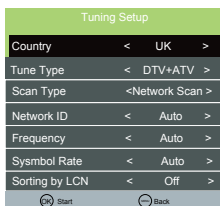

Hvis du vælger "Cable" (kabel) som TV-tilslutning, kan du vælge mellem to muligheder ved kanalsøgningen:

1. Full Search: Vælg FULL SEARCH (fuld kanalsøgning) og vælg dernæst "OK", hvis du vil starte en fuld automatisk kanalsøgning efter alle kanaler.
2. Network Search: Indtast nummeret på det netværks-ID, kanalen tilhører, og vælg frekvensen. Vælg dernæst "OK" for at søge efter en bestemt TV-kanal. (Bemærk, at du skal have oplyst netværks-ID + startfrekvens fra din TV-udbyder).

Programredigering



Tryk på pileknapperne Op/ Ned og vælg menuen Programme Edit. Tryk på OK eller højre pileknep for at åbne undermenuen. Brug pileknapperne Op/ Ned til at navigere i menuen.

1. Delete (slet):

Tryk på den RØDE knap for at slette den markerede kanal. Der vises en rød cirkel ud for kanalnavnet.

Tryk på den RØDE knap igen for at bekræfte sletningen.

Tryk på knappen MENU for at vende tilbage til hovedmenuen.

2. Move (flyt):

Tryk på knapperne ▲ ▼ for at vælge den ønskede kanal, tryk på den GULE knap for at angive, at kanalen skal flyttes. Tryk på knapperne ▲ ▼, vælg den placering, kanalen skal flyttes til, og tryk på den GULE knap igen for at sætte kanalen ind, eller tryk på knappen OK for at bekræfte.

3. Skip (udelad):

Tryk på knapperne ▲ ▼ og vælg den kanal, du vil udelade.

Tryk på den BLÅ knap, hvorefter et logo vises ud for kanalens navn. Kanalen springes nu over, når du bladrer gennem kanalerne.

Tryk på den BLÅ knap igen, mens kanalen er markeret, hvis du vil ophæve udeladelsen. Tryk på knappen MENU for at vende tilbage til hovedmenuen.

Signaloplysninger

Kun tilgængelig for digitalt TV. Signaloplysningerne omfatter: kanal/ netværk/ modulation/ kvalitet/ styrke.

CI-oplysninger

Når du indsætter et CI-modul, vises CI-oplysningerne.

Bemærk: Følgende modtagekombinationer er mulige: ATV, DVB-C. DVB-T-kanaler er ikke mulige.

5V antennestrøm

Tryk på knapperne ▲ ▼ for at slå funktionen til eller fra.

Softwareopdatering (USB)

1. Hent den ønskede software ned på en USB-nøgle og forbind USB-nøglen til TV'et.

2. Tryk på knappen Menu og vælg menuen CHANNEL (kanal).

3. Tryk på knapperne ▲ ▼, vælg punktet Software Update (USB) og tryk dernæst på knappen OK for at opdatere softwaren.

4. Når opdateringen er gennemført, går TV'et automatisk på standby.

Automatisk nedlukning ved intet signal

Hvis der intet gyldigt indgangssignal registreres, skifter TV'et automatisk til standby efter ca. 10 minutter.

Automatisk nedlukning

Maks. 4 timer efter sidste betjening og/eller sidste kanalskift skifter TV'et automatisk fra tændt til standby. Inden den automatiske nedlukning gennemføres, vises en meddelelse på skærmen, så du får mulighed for at øge perioden inden nedlukning med endnu 4 timer.

Guide {EPG - Elektronisk Programguide}

Tryk på knappen GUIDE på fjernbetjeningen for at åbne den elektroniske programguide. EPG indeholder en 7-dages programoversigt, forudsat at den valgte kanal understøtter denne funktion.

Hvis der findes yderligere oplysninger om programmet, kan du trykke på knapperne ▲ ▼ og ◀ ▶ for at bladre gennem siderne. Bemærk venligst, at det er begrænset hvor mange tegn, der kan vises.

Opsætning af parabol

1. Hvis du ikke har en fast parabol rettet imod Astra 19.2° og udstyret med en universal LNB, skal du bruge dette afsnit.
2. Hvis du har en fast parabol rettet imod en anden satellit eller med en anden LNB, skal du bruge dette afsnit.
3. Hvis du har en motoriseret parabol med en DiSEqC-omskifter og ønsker at stille ind på flere end én satellitter, skal du bruge dette afsnit.
4. Hvis du er på et DiSEqC omskiftersystem, skal du bruge dette afsnit.

De første to installationer kan udføres af de fleste, så længe du ved hvilken satellit, din parabol er rettet mod, og hvilken type LNB, der sidder i den.

Installation 3 og 4 kræver en øvet bruger eller en tekniker.

Satellit kanalsøgning

Vælg menupunktet "Dish Setup" (opsætning af parabol) for at åbne menuen til opsætning af satellitsystemet og brugerinterfacet, som vist herunder:

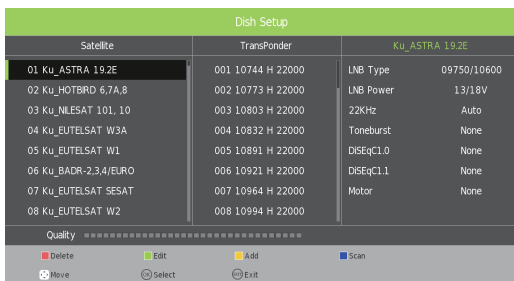

Dish Setup			
Satellite	Transponder	Ku_ASTRA 19.2E	
01 Ku_ASTRA 19.2E	001 10744 H 22000	LNB Type	09750/10600
02 Ku_HOTBRD 6,7A,8	002 10773 H 22000	LNB Power	13/18V
03 Ku_NILESAT 101, 10	003 10803 H 22000	22KHz	Auto
04 Ku_EUTELSAT W3A	004 10832 H 22000	Toneburst	None
05 Ku_EUTELSAT W1	005 10891 H 22000	DISEqCL0	None
06 Ku_BADR-2,3,4/EURO	006 10921 H 22000	DISEqCL1	None
07 Ku_EUTELSAT SESAT	007 10964 H 22000	Motor	None
08 Ku_EUTELSAT W2	008 10994 H 22000		

Quality: [Progress Bar]

Buttons: Delete, Edit, Add, Scan, Move, Select, Exit

Satellitliste

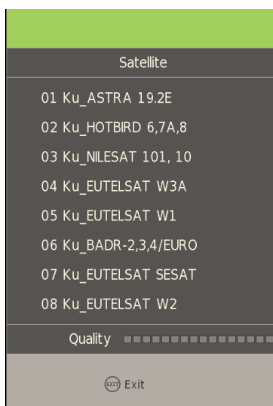

Satellite
01 Ku_ASTRA 19.2E
02 Ku_HOTBRD 6,7A,8
03 Ku_NILESAT 101, 10
04 Ku_EUTELSAT W3A
05 Ku_EUTELSAT W1
06 Ku_BADR-2,3,4/EURO
07 Ku_EUTELSAT SESAT
08 Ku_EUTELSAT W2

Quality: [Progress Bar]

Buttons: Exit

Handlingerne i menuen Satellitliste er vist i tabellen herunder:

Tast	Handling
Pil op	Flytter cursor opad
Pil ned	Flytter cursor nedad
Pil venstre	Skifter til listen med systemparametre for satellitsystemet
Pil højre	Skifter til transponderlisten
Menu-knap	Går tilbage til hovedmenuen
Exit-knap	Lukker hovedmenuen
Grøn knap	Åbner menuen satellitredigering
Blå knap	Åbner menuen satellitsøgning

Menuen Satellitredigering

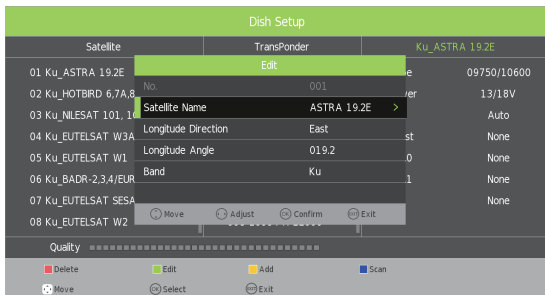

Handlingerne i menuen Satellitredigering er vist i tabellen herunder:

Emne	Værdi
Satellite	Åbner menuen til omdøbning / redigering af satellit
Longitude Direction	Længderetning Øst, Vest
Longitude Angle	Vinkel på længden. Tryk på de numeriske knapper for at indsætte vinkel
Band	Vælg mellem båndene C, Ku

Menuen Satellitssøgning

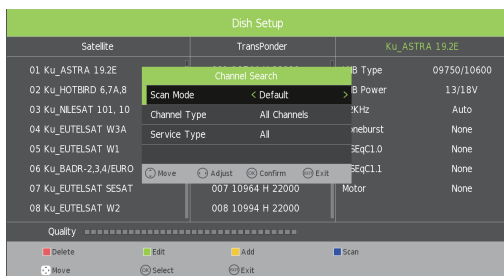

Handlingerne i menuen Satellitssøgning er vist i tabellen herunder:

Emne	Værdi
Scan Mode	Søgefunktion: Standard, Netværkssøgning, Fuld søgning
Channel Type	Kanaltype: Alle, kun TV
Service Type	Tjenestetype: Alle tjenester, gratis tjenester

Transponderliste

Dish Setup		
Satellite	TransPonder	Ku_ASTRRA 19.2E
01 Ku_ASTRRA 19.2E	001 10744 H 22000	LNB Type 09750/10600
02 Ku_HOTBRD 6.7A,8	002 10773 H 22000	LNB Power 13/18V
03 Ku_MLESAT 101_10	003 10803 H 22000	22KHz Auto
04 Ku_EUTELSAT W3A	004 10832 H 22000	Toneburst None
05 Ku_EUTELSAT W1	005 10891 H 22000	DSEqC1.0 None
06 Ku_BADR-2,3,4/EURO	006 10921 H 22000	DSEqC1.1 None
07 Ku_EUTELSAT SESAT	007 10964 H 22000	Motor None
08 Ku_EUTELSAT W2	008 10994 H 22000	

Quality *****

Delete Edit Add Scan
Move Select Exit

Handlingerne i menuen Transponderliste er vist i tabellen herunder:

Tast	Handling
Pil op	Flytter cursor opad
Pil ned	Flytter cursor nedad
Pil venstre	Skifter til satellitlisten
Pil højre	Skifter til listen med systemparametre for satellitsystemet
Enter-knap	Markerer / fjerner markering fra den transponder, cursor står i
Menu-knap	Går tilbage til satellitlisten
Exit-knap	Lukker hovedmenuen
Rød knap	Åbner menuen tilføj transponder
Grøn knap	Åbner menuen redigér transponder
Gul knap	Åbner menuen bekræft sletning af transponder
Blå knap	Åbner menuen transpondersøgning

Menuen Tilføj Transponder

Dish Setup		
Satellite	TransPonder	Ku_ASTRRA 19.2E
01 Ku_ASTRRA 19.2E	Add	LNB Type 09750/10600
02 Ku_HOTBRD 6.7A,8	TransPonder 112	Power 13/18V
03 Ku_MLESAT 101_10	Frequency 10744	KHz Auto
04 Ku_EUTELSAT W3A	Symbolks/s 22000	neburst None
05 Ku_EUTELSAT W1	Polarity H	EqC1.0 None
06 Ku_BADR-2,3,4/EURO		EqC1.1 None
07 Ku_EUTELSAT SESAT	007 10964 H 22000	Motor None
08 Ku_EUTELSAT W2	008 10994 H 22000	

Quality *****

Delete Edit Add Scan
Move Select Exit

Handlingerne i menuen Tilføj Transponder er vist i tabellen herunder:

Emne	Værdi
Transponder	Kan ikke redigeres. Automatisk tilføjelse
Frequency	Frekvens: Indtast med de numeriske knapper
Symbol(ks/s)	Symbol: Indtast med de numeriske knapper
Polarity	H (lodret), V (vandret)

Menuen Redigér Transponder

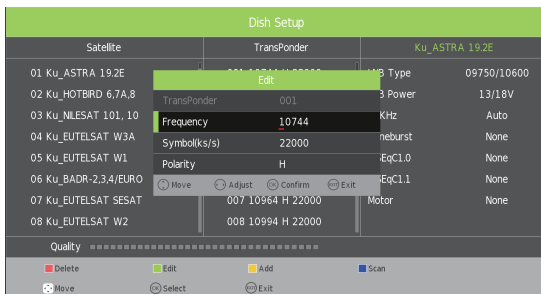

Handlingerne i menuen Redigér Transponder er vist i tabellen herunder:

Emne	Værdi
Transponder	Redigering af aktuelt valgte. Automatisk valg
Frequency	Frekvens: Indtast med de numeriske knapper
Symbol(ks/s)	Symbol: Indtast med de numeriske knapper
Polarity	H (lodret), V (vandret)

Opsætning



Handlingerne i menuen Opsætning er vist i tabellen herunder:

Tast	Handling
Pil op	Flytter cursor opad
Pil ned	Flytter cursor nedad
Menu-knap	Går tilbage til transponderlisten
Exit-knap	Lukker hovedmenuen

Punkterne i menuen Opsætning er vist i tabellen herunder:

Dish Setup		
Satellite	Transponder	KU_ASTRAS 19.2E
01 Ku_ASTRAS 19.2E	001 10744 H 22000	LNB Type 09750/10600
02 Ku_HOTBIRD 6.7A.8	002 10773 H 22000	11300
03 Ku_NILESAT 101_10	003 10803 H 22000	11475
04 Ku_EUTELSAT W3A	004 10832 H 22000	User Single
05 Ku_EUTELSAT W1	005 10891 H 22000	User Dual
06 Ku_BADR-2,3,4/EURO	006 10921 H 22000	Unicable
07 Ku_EUTELSAT SESAT	007 10964 H 22000	
08 Ku_EUTELSAT W2	008 10994 H 22000	
Quality		
<input type="button" value="Exit"/> <input type="button" value="Confirm"/> <input type="button" value="Move"/>		

Emne	Værdi
LBN Type	9750/10600, 9750/10750, 05150, 05750, 5150/5750, 09750, 10600, 10750, 11300, 11475, User Single, User Dual
LBN Power	Strøm: On (til), Off (fra)
22KHz	Auto, Off (fra), On (til)
DisEqC Mode	Tilstand: Off (fra), LNB1, LNB2, LNB3, LNB4, Burst A, Burst B
Motor	None (ingen), DisEqC1.2, DisEqC1.3

Menuindstillinger

Menuen BILLEDE

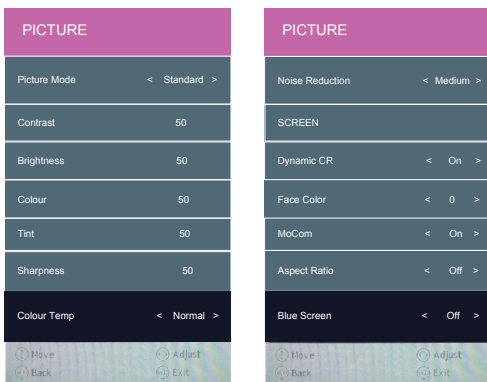

Picture Mode: Billedtilstand. Vælg mellem indstillingerne Standard, Dynamic, User (bruger) og Mild.

Bemærk: Contrast (kontrast), Brightness (lysstyrke) og Sharpness (skarphed) er kun tilgængelige, hvis indstillingen User er valgt under punktet Picture Mode.

Contrast: Justerer kontrasten imellem lyse og mørke partier i billedet.

Brightness: Justerer lysstyrken i det samlede billede.

Color: Justerer farven i billedet.

Sharpness: Øg denne indstilling, hvis du vil se skarpe omrids i billedet. Reducér indstillingen, hvis du ønsker et blødere billede.

Tint: Styrer farvetonen i billedet (gælder kun NTSC).

Color Temp: Farvetemperatur. Vælg mellem Warm, Personal (bruger), Cold og Normal.

Red: Styrer de røde nuancer i billedet.

Green: Styrer de grønne nuancer i billedet.

Blue: Styrer de blå nuancer i billedet.

Noise Reduction: Støjreduktion. Vælg indstilling for billedstøj blandt mulighederne Off (fra), Low, Medium og High (lav, middel, høj).

SCREEN: Skærm (kun ved brug som PC-skærm). Tryk på knappen OK for at kalde hovedmenuen frem på skærmen, så du kan justere skærbilledet.

Dynamic CR: Dynamisk billedkomprimering. Tilgængelige indstillinger: On (til) eller Off (fra).

Face Color: Ansigtssfarve. Her kan du justere ansigtssfarverne i billedet.

MoCom (bevægelseskompensation): ON (til) eller OFF (fra).

Aspect Ratio: Aspektrate. Vælg mellem Auto, 4:3, 16:9, Zoom1, Zoom2 og Panorama.

Blue Screen: Blå skærm. Tilgængelige indstillinger: ON (til) eller OFF (fra).

Menuen LYD

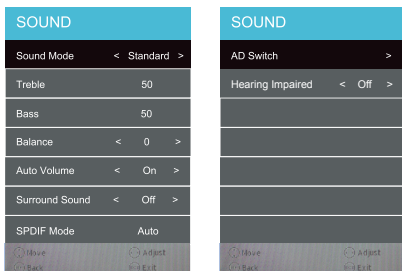

Sound Mode: Lydtilstand. Vælg mellem indstillingerne Standard, Music, Movie, Sports og User (bruger).

Treble: Diskant. (Kan justeres, når lydtilstand er indstillet til User): Her styres indstillingerne for de høje toner.

Bass: Bas. (Kan justeres, når lydtilstand er indstillet til User): Her styres indstillingerne for de lave toner.

Balance: Her kan du justere balancen mellem højre og venstre kanaler eller slå lyden fra i højre eller venstre højttaler.

Auto Volume: Denne funktion justerer automatisk lydstyrken, når du tænder TV'et. Funktionen aktiveres ved at vælge 'On'.

Surround Sound: Her kan du slå surround sound til eller fra ved at vælge 'On' eller 'Off'.

SPDIF Mode: Vælg indstilling for SPDIF mellem Off (fra), PCM eller Auto.

AD Switch: Synstolkning. Her kan du slå synstolkning til eller fra ved at vælge 'On' eller 'Off'.

Hearing Impaired: Hjælp til hørehæmmede. Vælg mellem indstillingerne 'On' eller 'Off'.

Menuen TID

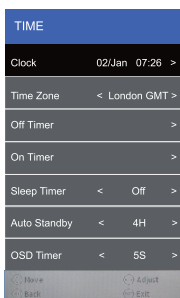

Clock: Tidsindstilling. Tryk på pileknop op/ ned og vælg menupunktet Clock, tryk på knappen OK for at åbne og indsætte dato og tid.

Time Zone: Tidszone. Når du vælger en by i tidszonenlisten, indstiller TV'et automatisk uret i overensstemmelse med byens tidszone i forhold til GMT (Greenwich Mean Time) og tidsoplysninger indhentet fra de signaler, TV'et modtager fra udbyderne.

Sleep Timer: Autosluk. Her kan du indsætte en periode for autosluk timeren: 10 min, 20 min, 30 min, 60 min, 90 min, 120 min, 180 min, 240 min eller off (fra).

Auto Standby: TV'et skifter automatisk til standby efter 4 timer, hvis fjernbetjeningen ikke er blevet anvendt i den mellemliggende tid. Der vises en påmindelse på skærmen, ligesom der tælles ned, inden TV'et skifter til standby. Hvis du vil lade TV'et køre i længere perioder uden betjening, skal du slå funktionen Auto Standby fra ved at vælge indstillingen Never.

OSD Time: Displayvisningsperiode. Tryk på pileknop op/ ned for at vælge den periode, der skal gå, inden OSD-menuen fjernes fra skærmen: 5s, 10s, 15s, 25s, 30s eller Never (aldrig). Tryk på knappen OK for at bekræfte dit valg.

Menuen Opsætning

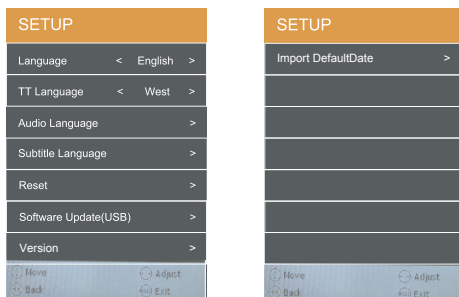

Language: Her kan du vælge sprog til menuerne på skærmen.

Audio language (Kan kun indstilles, hvis DTV er valgt): Vælg sprog til lydsporet. Tilgængeligheden afhænger af den station, du har stillet ind på.

Subtitle language (Kan kun indstilles, hvis DTV er valgt): Vælg sprog til underteksterne. Tilgængeligheden afhænger af den station, du har stillet ind på.

Reset: Nulstilling. Gendanner alle TV'ets oprindelige indstillinger.

Software Update (USB): Opdatering via USB. 1. Hent den ønskede software ned på en USB-nøgle og forbind USB-nøglen til TV'et.

2. Tryk på knappen Menu og vælg menuen CHANNEL (kanal).

3. Tryk på pileknapperne højre/ venstre, vælg punktet Software Update (USB) og tryk dernæst på knappen OK for at opdatere softwaren.

4. Når opdateringen er gennemført, går TV'et automatisk på standby.

Menuen LÅS

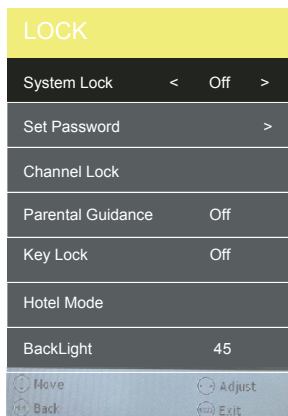

Der skal indtastes en kode for at få adgang til menuen Lock. Standardkoden er 0000. I menuen kan du herefter selv vælge, hvilken kode, du vil anvende i fremtiden.

System Lock: Systemlås. Du kan aktivere eller deaktivere systemlåsen. Hvis du vælger ON (til), vil de indstillinger, der er foretaget i menuerne 'Lock Channel' (kanallås), 'Parental guidance' (børnesikring) og 'Hotel Settings' (hotel-indstillinger) blive aktiveret.

Set Password: Indsæt kode. Hvis du allerede har ændret koden, skal du indtaste din nye kode.

Old Password: Her indtastes den aktuelle kode.

New Password: Her indtastes den nye kode.

Confirm New Password: Indtast den nye kode igen til bekræftelse.

Du kan anvende kanallåsen til låsning af udvalgte kanaler. Tryk på knapperne ▲ ▼ og vælg den kanal, du vil låse.

Tryk dernæst på den GRØNNE knap på fjernbetjeningen for at låse kanalen. Hvis du efterfølgende vil låse en låst kanal op, skal du markere kanalen igen og trykke på den GRØNNE knap.

Bemærk: Hvis du vil se en låst kanal, skal du indtaste din kode.

Parental Guidance: Børnesikringen blokerer programmer efter det valgte niveau. Denne funktion kan kun anvendes med digitale TV-kanaler, såfremt de enkelte kanaler understøtter funktionen.

Key Lock: Tastelås. Tryk på knapperne ▲ ▼ og vælg punktet 'Key Lock'. Tryk dernæst på knappen ► for at vælge mellem indstillingerne ON (til) og OFF (fra). Hvis du vælger indstillingen ON, vil knapperne TV/AV, Menu, CH+, CH-, VOL+ og VOL- på TV'ets frontpanel være låst.

Hotel Mode: Hoteltilstand. Åbner menuen 'Hotel Settings', hotel-indstillinger.

Back Light: Her styres baggrundsløset.

Hoteltilstand

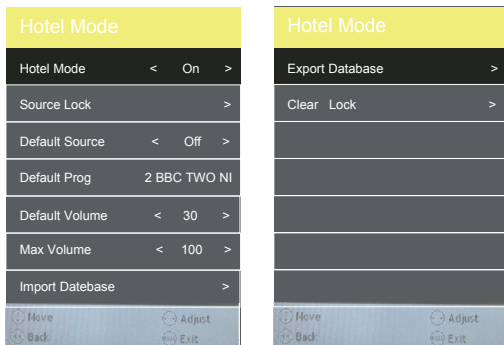

I denne menu kan du begrænse adgangen til apparatets kanalsøgningsmenuer og indsætte begrænsninger for, hvor højt der kan skrues op for TV'et. Du kan læse menuerne Billede og Signal.

Hotel Lock: Hotellås. Tryk på knapperne ▲ ▼ og vælg punktet 'Hotel Lock'. Tryk dernæst på knappen ► for at vælge mellem indstillingerne ON (til) og OFF (fra). Hvis du vælger ON, får du adgang til alle nedenstående punkter undtagen 'Clear Lock', deaktiverer lås.

Source Lock: Signallås. Tryk på knapperne ▲ ▼ og vælg punktet 'Source Lock'. Tryk dernæst på knappen OK for at åbne menuen. Tryk på knappen ► for at vælge mellem indstillingerne ON (til) og OFF (fra). Ingen af de signalkilder, der er markeret som ON, vil længere være tilgængelige i menuen Signalkilde.

Max. Volume: Maks. lydstyrke. Tryk på knapperne ▲ ▼ og vælg punktet 'Max. Volume'. Tryk dernæst på knappen ► for at vælge den ønskede lydstyrke. TV'ets lydstyrke vil aldrig kunne overstige den valgte maksimumsværdi.

Database export and import: Eksport og import af databaser. Gør det muligt samlet at kopiere alle indstillinger for Billede, Lyd, Valg, Lås og Hotelmener fra det ene TV til det andet, således at alle TV-apparater i hotellet har samme indstillinger.

Hvis du vil eksportere indstillingerne fra et TV til en USB-nøgle: Forbind USB-nøglen til USB1-porten. Vælg 'Database export'. Tryk på knappen ►. Når eksporten er gennemført, vises meddelelsen 'Export Success' på skærmen.

Når du vil importere indstillingerne til en tilsvarende TV-model: Sæt USB-nøglen med indstillingerne i USB1-porten på det andet TV. Vælg 'Database import'. Tryk på knappen ►. Når importen er gennemført, slukker TV'et. Når du tænder det næste gang, vil det have samme indstillinger som det TV, indstillingerne er kopieret fra.

Clear Lock: Deaktiver lås. Tryk på knapperne ▲ ▼, vælg punktet 'Clear Lock' og tryk dernæst på knappen ► for at aktivere. Alle hotelindstillinger deaktiveres, indtil du igen slår låsen til.

Medieafspiller

Vælg punktet Media Player (medieafspiller) i hovedmenuen og tryk på knappen [OK] for at åbne Medieafspillermenuen, se tegningen herunder:

Tryk på pileknapperne [VENSTRE] / [HØJRE] for at vælge mellem Movie (film), Music eller Photo (billeder).

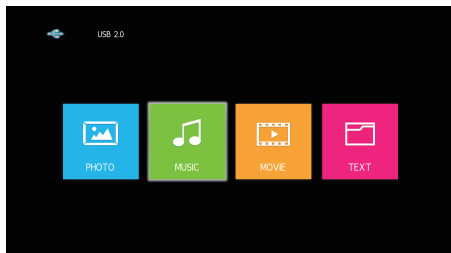

Åbn f.eks. funktionen Movie/film, hvor du kan aktivere visning af film. Tryk på knappen [OK] for at åbne Stifinder.

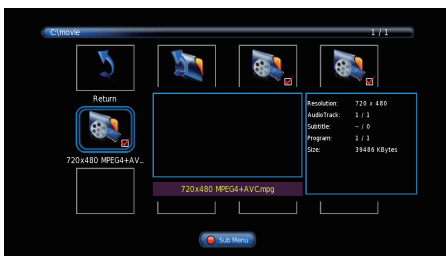

I Stifinder kan du vælge den film, du vil se. Tryk på knappen [AFSPIL/PAUSE] for at aktivere afspilning af filmen på fuld skærm; tryk på knappen [AFSPIL/PAUSE] igen for at vende tilbage til menuen Medieafspiller.

1. Film-menuen

Tryk på knappen [OK] for at åbne Stifinder. Vælg den fil, du vil afspille, og tryk på knappen [AFSPIL/PAUSE] for at afspille filmen på fuld skærm. Tryk på pileknapp [VENSTRE] / [HØJRE] for at flytte cursor og betjene afspilleren.

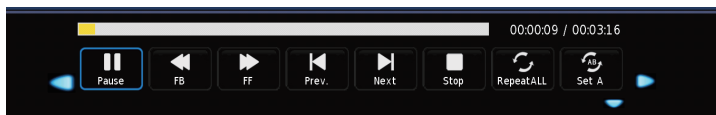

2. Musik-menuen

På samme måde kan du i menuen Mediaefspiller flytte cursor til punktet Music og trykke på knappen [OK] for at åbne Stifinderen. Vælg den musikfil, du vil afspille, og tryk på knappen [AFSPIL/PAUSE] for at åbne afspilning på fuld skærm.

Tryk på pileknep [VENSTRE] / [HØJRE] for at flytte cursor og betjene afspilleren.



3. Foto-menuen

På samme måde kan du i menuen Mediaefspiller flytte cursor til punktet Photo og trykke på knappen [OK] for at åbne Stifinderen. Vælg den billedfil, du vil afspille, og tryk på knappen [AFSPIL/PAUSE] for at åbne afspilning på fuld skærm.

Tryk på pileknep [VENSTRE] / [HØJRE] for at flytte cursor og betjene afspilleren.

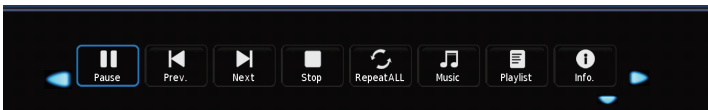

Fejlsøgning

Hvis skærmen ikke fungerer, eller hvis den fungerer mærkbart dårligere end normalt, skal du tjekke den efter de anvisninger, der gives herunder. Husk også at tjekke tilsluttede enheder i din søgen efter fejlkilden.

Hvis skærmen stadig ikke fungerer som forventet, bedes du kontakte forhandleren for hjælp.

Ingen strøm

- Tjek alle kabler tilsluttet TV'et.
- Tryk på knappen Power eller på knappen Standby på fjernbetjeningen.

Intet billede eller lyd

- Tjek, at TV'et er forbundet til lysnettet og at der er tændt på kontakten.
- Sørg for, at der er tilsluttet en antenne.
- Prøv et andet program.

Dårlig billedkvalitet

- Tjek antenneforbindelsen.
- Tjek, at kanalen er korrekt indstillet.
- Justér billedindstillingerne: lysstyrke, farve, skarphed, kontrast, farvetone.
- Sørg for, at TV'et ikke er placeret tæt på elektriske apparater, der kan forårsage interferens.

Ingen farver

- Justér farveindstillingerne.
- Tjek, at programmet rent faktisk sendes i farver.
- Tjek, at kanalen er korrekt indstillet.

TV'et reagerer ikke på fjernbetjeningen

- Tjek, at der ikke står forhindringer i vejen mellem fjernbetjeningen og TV'et.
- Tjek, at fjernbetjeningen befinder sig indenfor rækkevidde af TV'et.
- Tjek, om batterierne i fjernbetjeningen trænger til at skiftes ud.

Dette TV er beregnet til husholdningsbrug og dets elektromagnetiske bølger anses for harmløse.

Det kan derfor anvendes alle steder, herunder i hjemmet.

DENVER®

www.denver-electronics.com



Elektrisk og elektronisk udstyr samt medfølgende batterier indeholder materialer, komponenter og stoffer, der kan være skadelige for menneskers sundhed og for miljøet, hvis affaldet (kasseret elektrisk og elektronisk udstyr og batterier) ikke håndteres korrekt.

Elektrisk og elektronisk udstyr og batterier er mærket med nedenstående overkrydsede skraldespand. Den symboliserer, at elektrisk og elektronisk udstyr og batterier ikke må bortskaffes sammen med usorteret husholdningsaffald, men skal indsamles særskilt.

Som slutbruger er det vigtigt, at du afleverer dine udtjente batterier til de ordninger, der er etablerede. På denne måde er du med til at sikre, at batterierne genanvendes i overensstemmelse med lovgivningen og ikke unødigt belaster miljøet.

Alle kommuner har etableret indsamlingsordninger, hvor kasseret elektrisk og elektronisk udstyr samt bærbare batterier gratis kan afleveres af borgerne på genbrugsstationer og andre indsamlingssteder eller bliver afhentet direkte fra husholdningerne. Nærmere information kan fås hos kommunens tekniske forvaltning.

Imported by:

DENVER ELECTRONICS A/S

Omega 5A, Soeften

DK-8382 Hinnerup

Denmark

www.facebook.com/denverelectronics

 **ENERG** Y IJA
енергия - енергия IE IA

DENVER[®] LED-5570T2CS

A⁺⁺
A⁺
A
B
C
D
E

A

ENERGIA - ЕНЕРГИЈА
ENERGIEJA - ENERGIJA
ENERGY - ENERGIE
ENERGI

110
Watt

161
kWh/annum

140
cm  **55**
inch

2010/1062 - 2017

CE