

DENVER®

4K UHD LED TV con supporto DVB-T2/S2/DVB-C e
H.265/HEVC

Modello: LED-5570T2CS

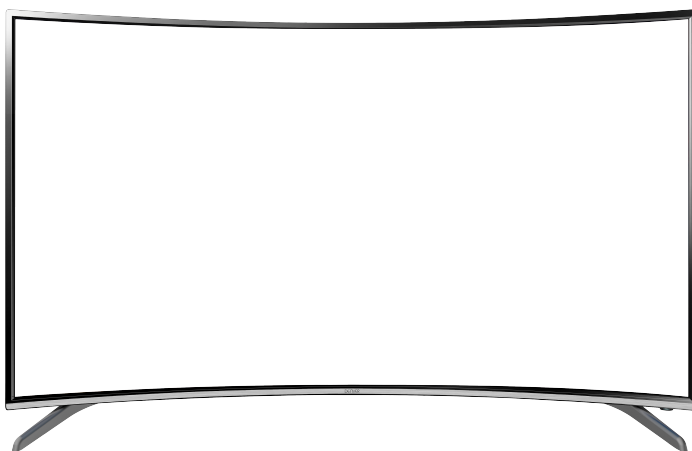

Guida utente

NOTA:

Leggere tutte le istruzioni prima di utilizzare questo televisore e conservare il manuale di istruzioni in un luogo sicuro per futura consultazione.

Contenuti

<u>Informazioni sulla sicurezza</u>	<u>1-3</u>
<u>Introduzione al prodotto</u>	<u>4</u>
<u>Connessioni</u>	<u>5</u>
<u>Telecomando</u>	<u>6-7</u>
<u>Impostazione installazione automatica</u>	<u>8-9</u>
MENÙ OSD	10-23
1. <u>Impostazioni canale</u>	<u>10-18</u>
2. <u>Menù immagini</u>	<u>19</u>
3. <u>Menù audio</u>	<u>20</u>
4. <u>Menù orario</u>	<u>21</u>
5. <u>Menù di configurazione</u>	<u>22</u>
6. <u>Menù di blocco</u>	<u>23</u>
<u>Lettole multimediale</u>	<u>25</u>

Informazioni sulla sicurezza

IMPORTANTI ISTRUZIONI SULLA SICUREZZA - LEGGERE CON ATTENZIONE PRIMA DELL'USO.

Prendere nota delle seguenti informazioni di sicurezza che appaiono sul retro della TV.



ATTENZIONE, PER PREVENIRE SCOSSA ELETTRICA, NON RIMUOVERE LE VITI DEL COPERCHIO, CAUTION TO PREVENT ELECTRICAL SHOCK, ALL'INTERNO NON CI SONO PARTI RIPARABILI DALL'UTENTE, PER LE RIPAZIONI FARE RIFERIMENTO A PERSONALE QUALIFICATO.



Questo simbolo indica la presenza di importanti istruzioni per l'uso e la manutenzione nella documentazione che accompagna questa unità.



Questo simbolo indica che tensioni pericolose che costituiscono un rischio di scosse elettriche sono presenti all'interno di questa unità.

Conservare queste istruzioni

- Non utilizzare questa TV vicino all'acqua.
 - Pulire solo con un panno leggermente umido.
 - Non ostruire le aperture di ventilazione.
 - Installare secondo la Guida di avvio rapido fornita e questa Guida Utente.
 - Evitare di camminare sul cavo di alimentazione o di pizzicarlo, in particolare presso le spine e il punto da cui fuoriescono dalla TV.
 - Non consentire al cavo di alimentazione di sporgere dal bordo di un tavolo.
 - Scollegare questa TV in caso di temporali o di inutilizzo per lunghi periodi.
-



ATTENZIONE! LA TV NON DEVE ESSERE ESPOSTA A SCHIZZI O GOCCIOLAMENTI E NESSUN OGGETTO PIENO DI LIQUIDI DEVE ESSERE POSTO SU DI ESSA. LA TV NON DEVE ESSERE ESPOSTA A SCHIZZI O GOCCIOLAMENTI E NESSUN OGGETTO PIENO DI LIQUIDI DEVE ESSERE POSTO SU DI ESSA.

NOTA: Non porre fiamme libere come candele sulla TV.

INFORMAZIONI IMPORTANTI DI SICUREZZA (Continua)

Questa unità è stata prodotta secondo tutte le normative di sicurezza correnti. I seguenti consigli di sicurezza proteggono gli utenti da uso improprio e pericoli collegati a tale uso.

- Sebbene questo dispositivo sia stato prodotto con attenzione e siano stati eseguiti rigorosi controlli prima di uscire dalla fabbrica, come per tutte le apparecchiature elettriche è possibile che si sviluppino dei problemi. Se si nota del fumo, un'eccessiva formazione di calore o qualsiasi altro fenomeno inatteso, scollegare immediatamente la spina dalla presa di corrente.
- Assicurarci che l'unità sia sufficientemente ventilata! Non porre mai accanto o sotto tende!
- La spina di RETE o un accoppiatore di apparecchi viene utilizzato come dispositivo di scollegamento, il dispositivo di scollegamento deve restare sempre operativo.
- Questo set deve essere collegato solo a un'alimentazione che corrisponde a quella indicata sulla targhetta sul retro della TV - non tentare di collegare a nessun altro tipo di alimentazione.
- La presa di corrente deve essere installata vicino all'unità e deve essere facilmente accessibile.
- Per prevenire sovraccarico, non condividere la stessa presa elettrica con troppi dispositivi.
- Un apparato con struttura di Classe I deve essere collegato a una presa di corrente di rete con connessione di messa a terra di protezione.
- Tenere lontano dai roditori. I roditori sono attratti dai fili elettrici.
- Tenere sempre per la spina quando si estrae dalla presa di corrente. Non tirare il filo, il filo può surriscaldarsi e causare cortocircuito.
- Impostare l'unità in modo che nessuno possa inciampare nel filo.
- Non porre oggetti pesanti sul filo, che può danneggiarsi.
- Si noti che il filo non può essere raggiunto o tirato da bambini, evitare infortuni.
- Non porre l'unità in prossimità di fonti di calore. L'alloggiamento e i fili possono danneggiarsi a contatto con il calore.
- Lo schermo è di plastica e può rompersi se danneggiato. Far attenzione quando si raccolgono schegge di plastica taglienti, onde evitare infortuni.
- Evitare di porre l'unità su superfici che possono essere soggette a vibrazioni o scosse.
- Per proteggere l'unità durante un temporale, scollegare il cavo di alimentazione e disconnettere l'antenna. Avvertenza: Non toccare il connettore dell'antenna.
- Quando non si è a casa per lungo tempo, scollegare il cavo di alimentazione CA per motivi di sicurezza.
- L'unità si riscalda durante il funzionamento. Non porre alcuna copertura o coperte sull'unità per evitare il surriscaldamento. I fori di ventilazione non devono essere ostruiti. Non porre accanto a radiatori. Non esporre alla luce solare diretta. Quando si pone su uno scaffale lasciare 5 cm (2") di spazio libero interno all'intera unità.
- Evitare che acqua o umidità entrino nella TV. NON utilizzare in aree bagnate o umide come bagni, cucine o in prossimità di piscine.
- Non utilizzare questa unità quando si può formare condensa.
- Le riparazioni devono essere eseguite solo da personale qualificato.
- Non aprire questa unità. Una persona non esperta che tenta di riparare l'unità può essere pericolosa e potenzialmente causare un incendio.

Informazioni sulla sicurezza

INFORMAZIONI IMPORTANTI DI SICUREZZA (continua)

- Liquidi versati nell'unità possono causare un danno serio. Spegner e scollegare l'alimentazione, quindi consultare una tecnica qualificato prima di tentare di usare nuovamente l'unità.
- NON rimuovere le coperture di sicurezza. Non ci sono all'interno parti utilizzabili o riparabili dall'utente. È possibile invalidare la garanzia. Solo personale qualificato può riparare l'apparato.
- NON toccare o scuotere lo schermo, si possono danneggiare i circuiti interni. Prestare attenzione al telecomando, non farlo cadere.
- Non porre oggetti caldi o fiamme libere su o in prossimità della TV.
- Alte temperature possono sciogliere la plastica e provocare incendi.
- Per pulire la TV utilizzare un panno morbido asciutto. NON utilizzare solventi o fluidi a base di petrolio. Per le macchie, è possibile usare un panno umido con detergente diluito.

Avviso relativo alle cuffie

La musica ad alto volume può danneggiare irreversibilmente l'udito, quindi non impostare il volume a un livello elevato quando si ascolta con le cuffie, soprattutto per periodi di ascolto prolungato.

Dove installare

Porre la TV lontana da raggi solari diretti e luci forti, si raccomanda un'illuminazione indiretta moderata per una comoda visualizzazione. Utilizzare tende o persiane per evitare che raggi solari diretti finiscano sullo schermo. Porre la TV su una piattaforma con superficie stabile e piana. Ciò ne previene la caduta.

Assicurarsi che la TV sia posta in una posizione in cui non può essere spinta o colpita da oggetti, in quanto la pressione potrebbe rompere o danneggiare lo schermo, e che oggetti piccoli non siano inseriti nelle fessure o aperture di ventilazione dell'alloggiamento.

Odore sgradevole dalla TV

I nuovi televisori possono produrre odori sgradevoli insoliti al momento della prima accensione.

A causa del processo di fabbricazione dei componenti, i televisori e gli altri prodotti elettronici possono avere parti propense a scaldarsi e a produrre un odore in seguito all'accensione del prodotto. L'odore di solito si dissipa entro pochi giorni di utilizzo e non si ripresenta.

Questo fenomeno è normale e si verifica con molti prodotti elettronici. Per permettere all'odore di dissiparsi, assicurare una sufficiente ventilazione intorno alla TV e all'interno della stanza.

Vista anteriore

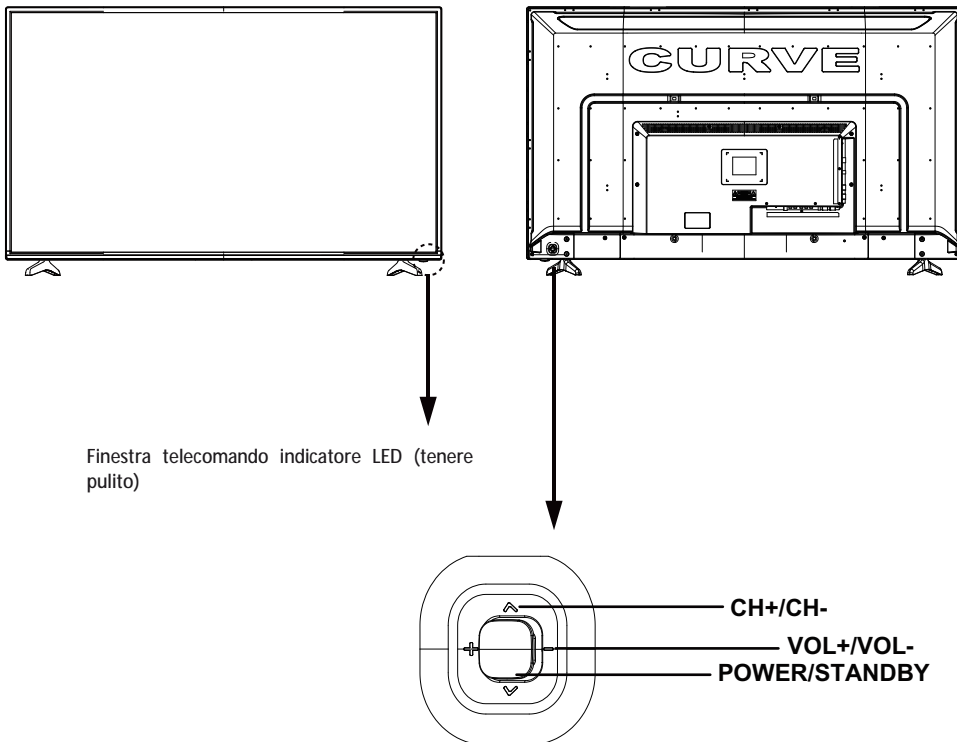

Finestra telecomando indicatore LED (tenere pulito)

Le funzioni dei pulsanti della TV sono descritte di seguito.

VOL+/VOL-: Premere per regolare il volume.

Essi possono anche essere usati per spostarsi a sinistra/destra nella schermata del menù OSD.

Il pulsante VOL+ può essere usato per passare al menù successivo.

CH+/CH-: Premere per scorrere i canali.

Essi possono anche essere usati per spostarsi in alto/basso nella schermata del menù OSD.

POWER/STANDBY: Accendere/spegnere la TV.

Connessioni

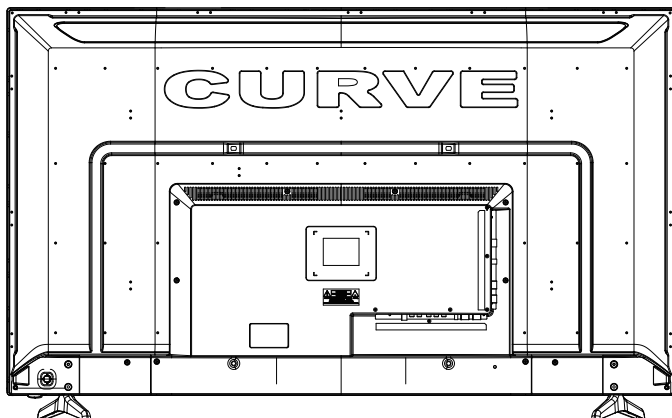

 : Collegare alla vostra cuffia o ad altro apparecchio audio.

HDMI: Collegare il lettore DVD/Blu-ray o altre apparecchiature.

HDMI 1/2: HDMI 2.0 (HDCP 2.2). Supporto risoluzione UHD 4K (2180P).

HDMI 3: HDMI 1.4a (HDCP 1.4). Supporto solo per risoluzione 1080P.

PC AUDIO: Collegarlo al terminale uscita audio del PC.

VGA: Per display PC. Collegarlo al connettore di uscita analogico a 15 pin D-Sub del PC.

SCART: Collegarli al terminale di uscita video SCART del DVD.

Coax: Uscita digitale al ricevitore AV.

TV1 (S2): Collegare un segnale satellitare.

TV2 (T2/C): Per collegare alla presa dell'antenna sulla parete con il cavo coassiale RF

Interfaccia comune: Slot CI.

MINI YPbPr: Collegarlo al terminale di uscita video YPbPr del DVD con il cavo convertitore.

MINI AV: Collegarlo al terminale di uscita audio & video del DVD con il cavo convertitore.

(I terminali audio sono condivisi con YPbPr)

USB: Collegarlo al dispositivo USB per la multimedialità (fino a 1080p).

Il telecomando è a infrarossi (IR). Puntarlo verso la parte frontale della TV LED. Il telecomando può non funzionare correttamente se è utilizzato fuori dalla portata o dall'angolazione.



POWER (pulsante rosso): Accendere/mettere in standby la TV.

MUTE: Premere per silenziare il suono, premere nuovamente o premere VOL+ per riattivare il suono.

PICTURE: Selezionare la modalità immagine.

SOUND: Selezionare la modalità suono.

ASPECT: Regolare le dimensioni dell'immagine

SLEEP: Timer Standby

SOTTOTITOLI: Attivare/disattivare la visualizzazione dei sottotitoli in modalità DTV

CH.LIST: Visualizzare la lista dei programmi.

EPG: Per mostrare la Guida Elettronica dei Programmi solo durante la visualizzazione senza menù in modalità DTV.

FAV: Visualizzare la lista dei programmi preferiti.

Pulsanti per funzionamento di base

TV/RADIO: Commutare a TV/RADIO.

INPUT: Visualizzare il menù sorgente di ingresso.

THUMBSTICK (◀/▶/▲/▼ OK): Consente di navigare tra i menù sullo schermo e regolare le impostazioni di sistema secondo le proprie preferenze.

MENU: Premere per visualizzare il menù OSD.

EXIT: Premere per uscire dal menù OSD.

PULSANTI NUMERICI: Scegliere direttamente il canale. Premere i pulsanti numerici e premere il pulsante OK per riprodurre il canale.

 : Ritornare al canale visualizzato in precedenza.

DISPLAY: Premere per visualizzare le informazioni della modalità corrente.



VOL +/-: Volume +/-

CH ▲/▼: Canale/Programma +/-

▶||: Riproduzione/Pausa programma.

■: Arresto programma.

◀◀: Indietro veloce.

▶▶: Avanti veloce.

◀◀: Capitolo precedente.

▶▶: Capitolo successivo.

Pulsanti colore: Scorciatoie con link colorati nel testo.

Pulsanti per il funzionamento del TELEVIDEO

È possibile usare i pulsanti solo in TELEVIDEO.

TV/TXT: Attivare/Disattivare la visualizzazione del Televideo.

CANCEL: Cancellare la visualizzazione del Televideo.

REVEAL: Rivelare ogni testo nascosto.

NICAM/A2: Selezione TV Nicam/A2.

INDEX: Vai all'indice.

HOLD: Tiene o porta alla sottopagina corrente.

SIZE: Premere per vedere la metà superiore della pagina a dimensione doppia. Premere per vedere la metà inferiore della pagina a dimensione doppia. Premere nuovamente per la dimensione normale.

SUBPAGE: Premere per accedere alle sottopagine, premere nuovamente per cancellare.

Slot Common Interface

USO DELLO SLOT COMMON INTERFACE

Questo televisore dispone di uno slot CI+ e supporta i seguenti standard digitali: DVB-T, DVB-S (S2) e DVB-C.

Interfaccia comune

Lo slot Common Interface [CI+] è progettato per accogliere il modulo di accesso condizionato (CAM) e la Smart Card, al fine di visualizzare programmatori pay TV e servizi aggiuntivi. Contattate il vostro fornitore di servizi TV Pay Per View per avere maggiori informazioni sui moduli e gli abbonamenti.

NOTA: Conditional Access Module e Smart Card sono venduti separatamente.

ATTENZIONE! SPEGNERE IL TELEVISORE PRIMA DI INSERIRE QUALSIASI MODULO NELLO SLOT COMMON INTERFACE, QUINDI INSTALLARE LA SMART CARD NEL CAM.

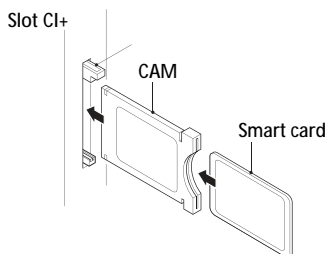

1. Accendere il televisore e verificare che sia selezionata come sorgente 'DTV'.
2. Se viene rilevato il CAM il televisore visualizza il seguente messaggio sullo schermo. "Modulo Common Interface inserito" attendere qualche istante fino a quando si attiva la scheda.
3. Selezionare il canale digitale Pay Per View desiderato.
4. Vengono visualizzate informazioni dettagliate sulla Smart Card in uso
5. Premere il pulsante OK per accedere al menù della scheda. Fare riferimento al manuale istruzioni del modulo per impostare i dettagli.
6. Quando il modulo viene rimosso, viene visualizzato il seguente messaggio sullo schermo. "Modulo Common Interface rimosso".

Impostazione installazione automatica

Accensione/spengimento del TV LED

Per accendere il TV LED

Premere il pulsante di accensione sul televisore LED o il tasto POWER sul telecomando: l'indicatore di standby si accende in blu.

Per spegnere il TV LED

Premere il pulsante di accensione sul televisore LED o il tasto POWER sul telecomando: l'indicatore di standby si illumina in rosso.

1. Premere il pulsante Menù sul telecomando del televisore LED per selezionare il menù di configurazione.
2. Premere il tasto ▲ ▼ per selezionare Prima Installazione.

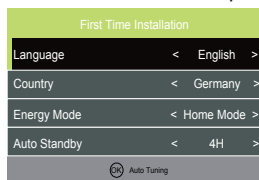

Utilizzare i tasti sinistro/destro/giù per selezionare lingua, paese e modalità.

Premere il tasto OK: apparirà il seguente menù.

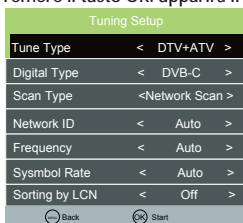

Verificare che l'antenna, il cavo o la parabolica siano collegati al televisore, quindi premere di nuovo OK.

Il televisore inizierà a installare il servizio che avete selezionato. Questo potrebbe richiedere un certo tempo a seconda del servizio selezionato.

Impostazioni canale

Antenna

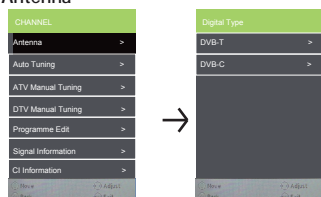

1. Premere il pulsante Menù sul telecomando del televisore LED per selezionare il menù Canale.
2. Premere i tasti ▲ ▼ per selezionare il menù Antenna. Premere OK per selezionarlo.
3. Premere i tasti ▲ ▼ per selezionare DVB-T o DVB-C.

Sintonizzazione automatica

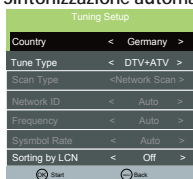

Nel menù Sintonizzazione automatica sono previste 3 opzioni per selezionare: Paese, Tipo sintonizzazione e Ricerca per LCN.

Premere ◀/▶ per selezionare Paese, Tipo sintonizzazione e Ricerca per LCN.

Se si seleziona DTV+ATV, il primo 50% del periodo è dedicato alla sintonizzazione ATV, mentre il secondo il 50% è dedicato alla sintonizzazione DTV. Durante la Sintonizzazione ATV, è possibile premere MENU per saltare la sintonizzazione ATV e avviare la sintonizzazione DTV o premere EXIT per uscire dalla sintonizzazione.

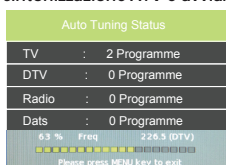

Durante la ricerca canali vengono visualizzati in anteprima i canali già trovati.

A differenza della ricerca rapida la ricerca satellitare effettuerà la scansione dell'intero gruppo satellitare e non sarà immediata.

Anche i canali appariranno nell'ordine determinato dal satellite e non nell'ordine pre-impostato.

La ricerca automatica sostituisce eventuali canali precedenti con quelli della nuova ricerca. Per aggiungere un satellite in più se si dispone di un gruppo parabolica/LNB/switch adeguato è necessario utilizzare il menù di installazione.

Sintonizzazione manuale ATV

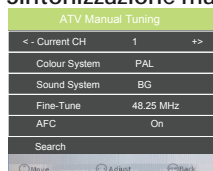

Nel menù Canale è possibile effettuare la sintonizzazione manuale ATV.

1. CH corrente: Visualizzare il numero del canale corrente, premere i pulsanti per scegliere il canale che si desidera modificare.
2. Sistema colore: Selezionare il sistema di colore utilizzando i tasti ◀/▶.
3. Sistema di diffusione del suono: Sistema di diffusione del suono utilizzando i tasti ◀/▶.
4. Sintonizzazione di precisione: In caso di cattiva ricezione, è possibile premere i tasti ◀/▶ per effettuare la Sintonizzazione di precisione per la messa a punto.
5. AFC: Selezionare l'AFC utilizzando i tasti ◀/▶.
6. Ricerca: Premere i tasti ◀/▶ per eseguire la scansione attraverso le frequenze e trovare nuovi canali.

Sintonizzazione manuale DTV



Nel menù Canale è possibile effettuare la sintonizzazione manuale DTV. Premere i tasti freccia sinistra/destra per selezionare il canale che si desidera sintonizzare, quindi premere il tasto OK per eseguire la scansione per il canale.

Sintonizzazione DVB-C

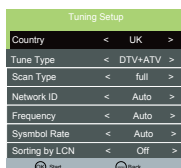
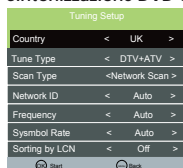

Quando si sceglie "cavo" sotto Collegamenti TV, sono disponibili 2 opzioni per il modello di scansione del cavo:

1. Ricerca completa: Scegliere Ricerca completa e "OK" per avviare la ricerca automatica dei canali.
2. Ricerca rete: Inserire il Codice Network ID del canale, scegliere la frequenza e scegliere "OK" per trovare il canale televisivo specifico. (Si prega di notare che serve richiedere l'ID di rete + frequenza di partenza al proprio fornitore di servizi TV).

Modifica programma

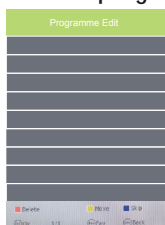

Usare i tasti su/giù per selezionare il programma da modificare. Premere i tasti OK o la freccia a destra per accedere al menù. Usare i tasti su/giù per spostarsi all'interno del menù.

1. Elimina:

Premere il tasto ROSSO per cancellare il canale evidenziato: apparirà un cerchio rosso accanto al nome del canale.

Premere nuovamente il tasto ROSSO per confermare.

Premere MENU per tornare al menù principale.

2. Sposta:

Premere ▲ ▼ per selezionare il canale, premere il tasto giallo per accedere alla modalità Sposta, quindi premere ▲ ▼ per spostare il canale. Premere ancora il tasto giallo o OK per confermare.

3. Salta:

Premere ▲ ▼ per selezionare il canale che si desidera saltare.

Premere il tasto BLU: apparirà accanto al nome del canale un logo e il canale verrà saltato quando si scorre tra i canali.

Premere nuovamente il tasto BLU sul canale evidenziato per disabilitare la funzione di salto. Premere MENU per tornare al menù principale.

Informazioni sul segnale

Disponibile solo in modalità DTV, la funzione Informazioni sul segnale comprende:

Canale/rete/modulazione/qualità/potenza.

Informazioni CI

Quando il modulo CI è inserito, visualizza le Informazioni CI.

Nota: Sono possibili le seguenti combinazioni di ricezione: ATV, DVB-C, canali DVB-T non sono possibili.

Alimentazione antenna 5V

Premere i tasti ▲ ▼ per accendere o spegnere.

Aggiornamento software {USB}

1. Scaricare il software su un dispositivo USB, quindi inserire il dispositivo USB nell'unità.
2. Premere il pulsante Menu per selezionare il menu CANALE.
3. Premere i tasti ▲ ▼ per selezionare Aggiornamento software {USB}, quindi premere il pulsante OK per aggiornare il software.
4. Quando l'aggiornamento è completato, l'unità sarà ripristinata in modalità standby.

Spegnimento in caso di assenza di segnale

Se non viene rilevato alcun segnale di ingresso valido, il televisore commuta automaticamente in modalità standby dopo approx.10 minuti.

Auto spegnimento

4 ore al massimo dopo l'ultima interazione dell'utente e/o l'ultimo cambio di canale, il televisore si passa automaticamente alla modalità standby. Prima di questa commutazione automatica, verrà visualizzato un messaggio che consente di estendere il tempo di altre 4 ore.

Guida {EPG-Electronic Program Guide}

Premere il tasto GUIDE sul telecomando per aprire la guida elettronica ai programmi. L'EPG contiene l'anteprima di programmazione di 7 giorni (purché il canale selezionato supporti questa funzione).

Se sono disponibili ulteriori informazioni su un programma, premere i tasti ▲ ▼ e ◀ ▶ per scorrere le pagine. Si prega di notare che il numero massimo di caratteri visualizzabili è limitato.

Impostazione parabolica

1. Se non si dispone di una parabolica allineata al satellite Astra 19.2E dotata di LNB universale è necessario utilizzare questa sezione.
2. Se si dispone di una parabolica allineata ad un altro satellite o con un LNB diverso è necessario utilizzare questa sezione.
3. Se si dispone di una parabolica motorizzata con un rotatore DiSEqC e desidera sintonizzare più di un satellite è necessario utilizzare questa sezione.
4. Se si dispone di un sistema di switch DiSEqC è necessario utilizzare questa sezione.

Le prime 2 installazioni possono essere eseguite dalla maggior parte delle persone a patto di sapere con quale satellite è allineata la parabolica e che tipo di LNB è installato.

Le installazioni 3 e 4 richiedono un utente esperto o un tecnico.

Sintonizzazione satellitare

Selezionare la voce "Impostazione parabolica" per entrare nel menù impostazioni sistema satellitare. Verrà visualizzata la seguente interfaccia utente:

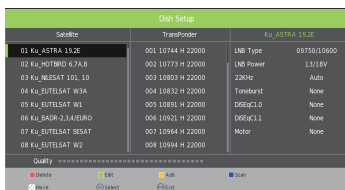

Satellite	Transponder	LNB Type	KU_ASTR_19.2E
01 Ku_ASTR_19.2E	001 10744 H 22000	LNb Power	00735/10600
02 Ku_HOTBIRD 6,7A,8	002 10733 H 22000	LNb Power	3336V
03 Ku_NILESAT 1.01, 1.0	003 10803 H 22000	22Hz	Auto
04 Ku_EUTELSAT W3A	004 10832 H 22000	ToneKst	None
05 Ku_EUTELSAT W1	005 10881 H 22000	DRFC1.0	None
06 Ku_BADR-2,3,4/EURO	006 10921 H 22000	DRFC1.1	None
07 Ku_EUTELSAT SESAT	007 10964 H 22000	Motor	None
08 Ku_EUTELSAT W2	008 10994 H 22000		

Quality:

Exit Select Back Scan

Elenco satellite



Satellite
01 Ku_ASTR_19.2E
02 Ku_HOTBIRD 6,7A,8
03 Ku_NILESAT 1.01, 1.0
04 Ku_EUTELSAT W3A
05 Ku_EUTELSAT W1
06 Ku_BADR-2,3,4/EURO
07 Ku_EUTELSAT SESAT
08 Ku_EUTELSAT W2

Quality:

Exit

Le funzioni del menù Elenco satellite sono riportate nella seguente tabella:

Tasto	Azione
KEY_UP	Cursore su
KEY_DOWN	Cursore giù
KEY_LEFT	Passa all'elenco delle impostazioni dei parametri del sistema satellitare
KEY_RIGHT	Passa alla lista transponder
KEY_MENU	Torna al menù principale.
KEY_EXIT	Esce dal menù principale.
KEY_GREEN	Accede al menù di modifica satellite
KEY_BLUE	Accede al menù di scansione satellite

Menù di modifica satellite

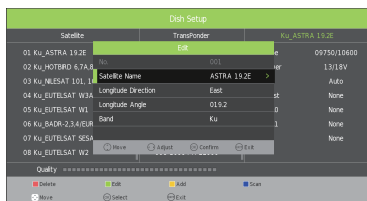

Le funzioni del menù di modifica satellite sono mostrate nella seguente tabella:

Opzione	Valore
Satellite	Accesso al menù Rinomina satellite
Direzione longitudine	Est , Ovest
Angolo longitudine	Premere il tasto numerico per impostare l'angolo
Banda	C, scegliere banda Ku

Menu Ricerca satellite

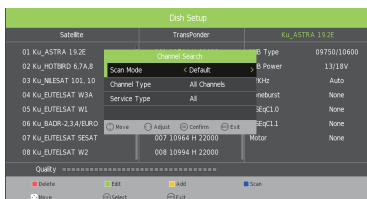

Le operazioni nel menu Scansione satellite sono mostrate nella tabella seguente:

Opzione	Valore
Modo Scansione	Predefinita, Ricerca rete, Ricerca completa
Tipo di canale	Tutto, Solo TV
Tipo di servizio	Tutti i servizi, Servizio gratuito

Lista transponder

Satellite	Transponder	Ku_ASTRA 19.2E
01 Ku_ASTRA 19.2E	001 10744 H 22000	LNB Type 09750/L0600
02 Ku_HOTIRD 6.7A.B	002 10773 H 22000	LNB Power 13/LBV
03 Ku_NESAT 101_10	003 10803 H 22000	2KHz Auto
04 Ku_EUTELSAT W3A	004 10832 H 22000	Toneburst None
05 Ku_EUTELSAT W1	005 10891 H 22000	DSEJC1.0 None
06 Ku_BADR-2.34/UBRO	006 10921 H 22000	DSEJC1.1 None
07 Ku_EUTELSAT SESAT	007 10964 H 22000	Motor None
08 Ku_EUTELSAT W2	008 10994 H 22000	

Le operazioni nel menu Lista transponder sono mostrate nella tabella seguente:

Tasto	Azione
KEY_UP	Cursore su
KEY_DOWN	Cursore giù
KEY_LEFT	operazione di commutazione a lista Satellite
KEY_RIGHT	Passa all'elenco delle impostazioni dei parametri del sistema satellitare
KEY_ENTER	Seleziona/deseleziona elemento cursore Transponder.
KEY_MENU	Ritorna alla lista Satellite.
KEY_EXIT	Esce dal menù principale.
KEY_RED	Accedi al menu Aggiungi Transponder
KEY_GREEN	Accedi al menu Modifica Transponder
KEY_YELLOW	Accedi al menu di conferma Elimina Transponder
KEY_BLUE	Accedi al menu Scansione Transponder

Menu Aggiungi Transponder

Satellite	Transponder	Ku_ASTRA 19.2E
01 Ku_ASTRA 19.2E	001 10744 H 22000	LNB Type 09750/L0600
02 Ku_HOTIRD 6.7A.B	002 10773 H 22000	LNB Power 13/LBV
03 Ku_NESAT 101_10	003 10803 H 22000	2KHz Auto
04 Ku_EUTELSAT W3A	004 10832 H 22000	Toneburst None
05 Ku_EUTELSAT W1	005 10891 H 22000	DSEJC1.0 None
06 Ku_BADR-2.34/UBRO	006 10921 H 22000	DSEJC1.1 None
07 Ku_EUTELSAT SESAT	007 10964 H 22000	Motor None
08 Ku_EUTELSAT W2	008 10994 H 22000	

Le operazioni nel menu Aggiungi Transponder sono mostrate nella tabella seguente:

Opzione	Valore
Transponder	Impossibile modificare. Aggiunta automatica
Frequenza	Premere il tasto numerico per modificare
Simbolo (ks/s)	Premere il tasto numerico per modificare
Polarità	H, V

Menu Modifica Transponder

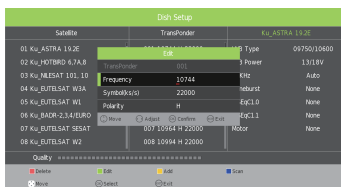

Le operazioni nel menu Modifica Transponder sono mostrate nella tabella seguente:

Opzione	Valore
Transponder	Modifica voce corrente. Selezione automatica
Frequenza	Premere il tasto numerico per modificare
Simbolo (ks/s)	Premere il tasto numerico per modificare
Polarità	H, V

Impostazione



Le operazioni nel menu Impostazioni sono mostrate nella tabella seguente:

Tasto	Azione
KEY_UP	Cursore su
KEY_DOWN	Cursore giù
KEY_MENU	Ritorna alla lista Transponder.
KEY_EXIT	Esce dal menù principale.

Le operazioni nel menu Imposta voce sono mostrate nella tabella seguente:

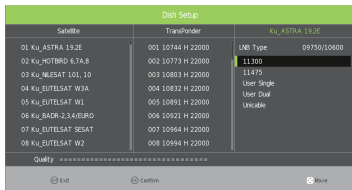

Opzione	Valore
Tipo LNB	9750/10600, 9750/10750, 05150, 05750, 5150/5750, 09750, 10600, 10750, 11300, 11475, Singolo Utente, Utente Doppio
Alimentazione LNB	ON, OFF
22KHz	Auto, off, on
Modalità DisEqC	Off, LNB1, LNB2, LNB3, LNB4, Burst A, Burst B
Motore	Nessuno, DisEqC1.2, DisEqC1.3

Impostazioni menu

Menù immagini

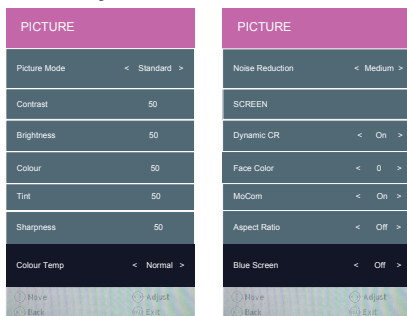

Modalità immagini: Scegliere da Standard, Dinamico, Utente e Lieve.

Nota: Solo Contrasto, Luminosità, Colore e Nitidezza sono disponibili ed è possibile regolare nell'opzione Modalità Utente nelle Impostazioni Modalità Immagine.

Contrasto: Controlla la differenza tra le aree più chiare e più scure dell'immagine.

Luminosità: Controlla la luminosità generale dell'immagine.

Colore: Controlla il colore.

Nitidezza: Aumentare questa impostazione per increspare i bordi; ridurla per ammorbidire i bordi.

Tinta: Controlla la tinta (solo in modalità NTSC).

Temperatura colore: Scegliere tra Caldo, Personale, Freddo e Normale

Rosso: Controlla il colore rosso dell'immagine.

Verde: Controlla il colore verde dell'immagine.

Blu: Controlla il colore blu dell'immagine.

Riduzione dei disturbi: Scegliere modalità di interferenza da Off, Bassa, Media e Alta.

SCHERMO: (Disponibile solo su PC) Premere OK per selezionare il menu principale per regolare lo schermo.

CR Dinamico: Opzioni disponibili: On o Off.

Colore Viso: Controlla il Colore Viso dell'immagine.

MoCom (Compensazione Movimento): ON o Off.

Rapporto d'aspetto: Scegliere da Auto, 4:3, 16:9, Zoom1, Zoom2 e Panorama.

Schermata blu: Opzioni disponibili: ON o Off.

Menù audio

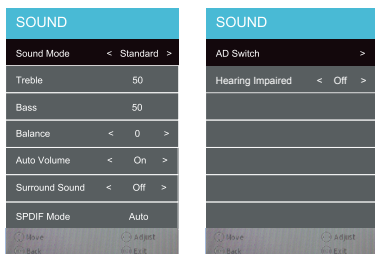

Modalità audio: Consente di selezionare tra: Standard, Musica, Film, Sport e Utente.

Alti (Possono essere regolati quando la modalità audio è impostata a Utente): Controlla l'intensità relativa dei suoni più alti.

Bassi (Possono essere regolati quando la modalità audio è impostata a Utente): Controlla l'intensità relativa dei suoni più bassi.

Bilanciamento: Per regolare il bilanciamento dell'uscita audio degli altoparlanti di sinistra e destra, o spegnere il volume dell'altoparlante di sinistra o destra.

Volume automatico: Questa funzione regola automaticamente il livello di audio quando la TV è accesa. Questa funzione è attivata selezionando "On".

Suono Surround: Accendere/spegnere la funzione suono surround selezionando "On" o "Off".

Modalità SPDIF: Selezionare la modalità SPDIF per la TV da Off, PCM, Auto.

Interruttore AD: Accendere/spegnere la funzione Interruttore AD selezionando "On" o "Off"

Non udenti: Opzioni disponibili: ON o Off.

Menù orario

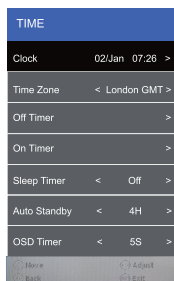

Orologio: Premere i pulsanti su/giù per selezionare il menu orologio, quindi premere il pulsante OK per impostare data e ora.

Fuso Orario: Quando si seleziona un Fuso Orario, l'orario della TV è impostato mediante le informazioni di offset dell'orario in base al Fuso Orario e GMT (Greenwich Mean Time) che è ricevuto con il segnale trasmesso e l'orario è impostato automaticamente mediante un segnale digitale.

Timer Spegnimento: Consente di configurare il timer di spegnimento: 10 min., 20 min., 30 min., 60 min., 90 min., 120 min., 180 min., 240 min. e off.

Standby Automatico: L'unità passa automaticamente alla modalità standby 4 ore dopo l'ultimo utilizzo del telecomando. Una schermata di promemoria appare ed c'è un conto alla rovescia prima che l'unità passi in modalità standby. Se si vuole utilizzare la TV per un lungo periodo di tempo, spegnere la funzione di standby automatico selezionando Mai.

Timer OSD: Premere i pulsanti su/giù per selezionare l'orario visualizzato del menu sullo schermo: 5s/10s/15s/20s/25s/30s/Mai e quindi premere il pulsante OK per confermare.

Menù di configurazione



Lingua: Consente di selezionare la lingua del menu di visualizzazione sullo schermo.

Lingua audio (può essere selezionata solo in modalità DTV):

Selezionare la lingua audio. La disponibilità di questa funzione dipende dal canale sintonizzato.

Lingua sottotitoli (può essere selezionata solo in modalità DTV):

Selezionare la lingua dei sottotitoli. La disponibilità di questa funzione dipende dal canale sintonizzato.

Reimposta: Ripristina tutte le impostazioni ai valori predefiniti di fabbrica.

Aggiornamento software (USB):

1. Scaricare il software su un dispositivo USB, quindi inserire il dispositivo USB nell'unità.
2. Premere il pulsante menu per selezionare il menu CANALE.
3. Premere i pulsanti sinistra/destra per selezionare Aggiornamento Software (USB) e quindi premere il pulsante OK per aggiornare il software.
4. Quando l'aggiornamento è completato, l'unità sarà ripristinata in modalità standby.

Menù di blocco

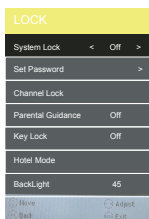

Deve essere immessa una password per accedere al Menu Blocco. La password predefinita è 0000. Una volta nel menù è possibile modificare la password secondo propria scelta.

Blocco sistema: Abilita o disabilita il blocco del sistema. Dopo aver selezionato ON, le impostazioni effettuate in “Blocco canale”, “Guida parentale” e “Impostazioni hotel” saranno abilitate e applicate.

Imposta password: Sei hai già modificato la password, immettere la password corrente.

Vecchia password: Immettere la password corrente.

Nuova Password: Immettere la nuova password.

Confermare nuova Password: Immettere la nuova password.

È possibile utilizzare il Blocco Canale per bloccare i canali selezionati. Premere i pulsanti ▲ ▼ per selezionare il canale desiderato e quindi premere il pulsante VERDE sul telecomando per bloccarlo. Per sbloccare un canale bloccato in precedenza, selezionare il canale e premere il pulsante VERDE.

Nota: Per visualizzare i canali bloccati, devi inserire la password.

Guida Parentale blocca i programmi secondo il proprio livello parentale. Questa funzione è disponibile solo per TV digitali e il canale sintonizzato deve supportarla.

Blocco tasti: Premere i pulsanti ▲ ▼ per selezionare l'opzione “Blocco tasti” e quindi premere ► per scegliere tra le opzioni ON od OFF. Dopo aver selezionato ON, i pulsanti del pannello anteriore TV/AV/Menu/CH+/CH-/VOL+/VOL- del dispositivo saranno bloccati.

Modalità Hotel: Apre il menu “Impostazione Hotel”.

Retroilluminazione: Controlla la retroilluminazione.

Modalità Hotel

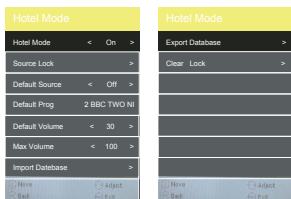

Limita l'accesso ai menu di sintonizzazione, limitazione dell'impostazione del volume massimo. Blocca i menu immagine e segnale.

Blocco Hotel: Premere i pulsanti ▲ ▼ per selezionare l'opzione "Blocco Hotel" e quindi premere ► per scegliere tra le opzioni ON od OFF. Dopo aver selezionato ON, le opzioni seguenti eccetto l'opzione "Annulla Blocco" sono disponibili.

Blocco sorgente: Premere i pulsanti ▲ ▼ per selezionare l'opzione "Blocco sorgente" e quindi premere OK per abilitare il menu.

Premere il pulsante ► per commutare tra ON e OFF. Tutte le sorgenti di segnale contrassegnate con ON non saranno più disponibili nel menu selezione sorgente segnale.

Volume max.: Premere i pulsanti ▲ ▼ per selezionare l'opzione "Volume Max." e quindi premere ► per impostare il volume desiderato. Quindi il volume di uscita non supererà mai il valore massimo impostato.

Esportazione e importazione database: Consente la copia di menu Immagine, Suono, Opzioni, Blocco e Hotel da un set agli altri, per rendere un gruppo di set configurati tutti allo stesso modo.

Per esportare le impostazioni a un file su una memoria USB: Collegare una chiavetta di memoria USB alla porta USB1. Selezionare "Esporta Database". Premere il pulsante ►. Quando l'esportazione è completata con successo, "Esportazione con successo" è visualizzata.

Per importare le impostazioni sullo stesso modello tipo ALL: Inserire la chiavetta di memoria contenente i file in USB1 della nuova TV. Selezionare "Importa Database". Premere il pulsante ►. Quando completato la TV si spegne. Alla riaccensione avrà le stesse impostazioni della prima TV.

Annulla blocco: Premere i pulsanti ▲ ▼ per selezionare l'opzione "Annulla blocco" e quindi premere ► per abilitarla. Tutte le impostazioni dell'hotel resteranno disabilitate fino a quando non si abilita nuovamente il Blocco Hotel.

Letture multimediale

Nell'opzione di Media Player sul Menu Principale, premere [OK] per accedere al menu Media Player, si veda l'immagine seguente:

Premere [LEFT]/[RIGHT] per selezionare Film, Musica o Foto.

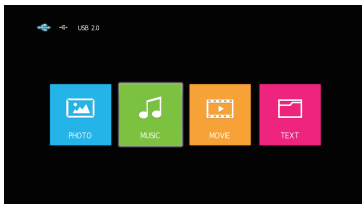

La funzione Effettua Film per esempio, quando c'è un punto di fuoco sulla funzione Film, premere il pulsante [OK] per accedere al menu Selettore File



Nel menu Selettore File, selezionare la sorgente del film che deve essere riprodotta secondo il suggerimento. Premere il pulsante [PLAY/PAUSE] per accedere alla modalità riproduzione a schermo intero; premere [PLAY/PAUSE] per ritornare al menu Media Player.

1. Film

Premere il pulsante [OK] per accedere al menu Selettore File. Selezionare il file che si vuole riprodurre, premere [PLAY/PAUSE] per accedere alla riproduzione a schermo intero. Premere il pulsante [LEFT]/[RIGHT] per spostare il cursore e operare secondo diverso suggerimento.



2. Musica

Allo stesso modo, sul menu Media Player, spostare il cursore su Musica, premere il pulsante [OK] per accedere al menu Selettore File. Selezionare il file che si vuole riprodurre, premere [PLAY/PAUSE] per accedere alla riproduzione a schermo intero. Premere il pulsante [LEFT]/[RIGHT] per spostare il cursore e operare secondo diverso suggerimento.

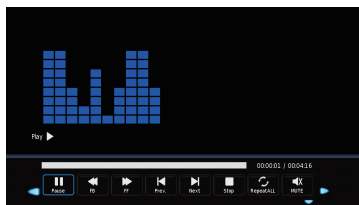

3. Foto

Allo stesso modo, sul menu Media Player, spostare il cursore su Foto, premere il pulsante [OK] per accedere al menu Selettore File. Selezionare il file che si vuole riprodurre, premere [PLAY/PAUSE] per accedere alla riproduzione a schermo intero. Premere il pulsante [LEFT]/[RIGHT] per spostare il cursore e operare secondo diverso suggerimento.

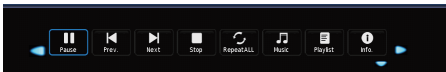

Risoluzione problemi fondamentali

Se lo schermo mostra malfunzionamenti o drastici peggioramenti della sua qualità, controllarne il funzionamento in base alle seguenti istruzioni. Ricordare di controllare le periferiche per trovare la causa del problema.

Se lo schermo non torna ad esibire il funzionamento atteso, contattare la il proprio centro di assistenza.

Assenza di alimentazione

- Controllare tutti i collegamenti della TV.
- Premere i tasti di accensione o Standby sul telecomando.

Assenza di immagini o audio

- Assicurarsi che la TV sia connessa all'alimentazione elettrica e accesa.
- Verificare la connessione dell'antenna.
- Provare un altro canale.

Immagini di qualità scadente

- Verificare la connessione dell'antenna.
- Controllare la corretta sintonia del canale.
- Regolare le impostazioni dell'immagine: luminosità, colore, nitidezza, contrasto, tonalità.
- Assicurarsi che la TV non sia troppo vicina a elettrodomestici che emettono frequenze radio che interferiscono con quelle televisive.

Assenza di colore

- Regolare le impostazioni del colore.
- Controllare che la trasmissione sia a colori.
- Controllare la corretta sintonia del canale.

La TV non risponde al telecomando

- Verificare che il cammino tra il telecomando e l'unità controllata sia libero da ostacoli.
- Controllare che il telecomando sia a distanza di funzionamento dall'unità.
- Verificare che le batterie del telecomando non siano esaurite o danneggiate.

Il presente modello di TV è destinato a un uso domestico e registrato come dispositivo con emissioni elettromagnetiche innocue. Perciò, esso può essere usato dovunque, comprese le zone residenziali.

TUTTI I DIRITTI RISERVATI, COPYRIGHT DENVER ELECTRONICS A/S

DENVER®

www.denver-electronics.com



Le apparecchiature elettriche ed elettroniche e le batterie incluse contengono materiali, componenti e sostanze che possono essere pericolose per la salute e per l'ambiente nel caso in cui il materiale di scarto (apparecchiature elettriche ed elettroniche e batterie) non venisse gestito correttamente.

Gli apparati elettrici ed elettronici e le batterie sono contrassegnati con il simbolo del cestino barrato (vedere di seguito). Questo simbolo indica che le apparecchiature elettriche ed elettroniche e le batterie non devono essere smaltite con gli altri rifiuti domestici, ma devono essere smaltite separatamente.

È importante che l'utente finale smaltisca le batterie usate secondo le modalità corrette. In questo modo si ha la garanzia che le batterie verranno riciclate in conformità alla normativa senza danneggiare l'ambiente.

Per le apparecchiature elettriche ed elettroniche e le batterie, tutte le città hanno stabilito dei sistemi di smaltimento che prevedono il conferimento gratuito presso le stazioni di riciclaggio oppure di raccolta porta a porta. Ulteriori informazioni sono disponibili presso l'ufficio tecnico municipale.

Imported by:

DENVER ELECTRONICS A/S

Omega 5A, Soeften

DK-8382 Hinnerup

Denmark

www.facebook.com/denverelectronics

 **ENERG** Y IJA
енергия - енергия IE IA

DENVER[®] LED-5570T2CS

A++
A+
A
B
C
D
E

A

ENERGIA - ЕНЕРГИЈА
ENERGIEJA - ENERGIJA
ENERGY - ENERGIE
ENERGI

110
Watt

161
kWh/annum

140
cm  **55**
inch

2010/1062 - 2017

CE