



DENVER®

DENVER HSM-5003

Kamera monitorująca Przewodnik szybkiego startu

Przegląd

- | | |
|------------------------------------|--------------------------------|
| 1) Pokrywa dolna | 2) Gniazdo karty microSD |
| 3) Złącze USB | 4) Wyjściowe złącze sygnału TV |
| 5) PIR | 6) Flesz IR |
| 7) Obiektyw | 8) Antena GSM |
| 9) Wyświetlacz kolorowy LCD 2 cale | 10) Rejestrator dźwięku |
| 11) Gniazdo karty SIM | 10) Zamek |
| 13) Wyłącznik zasilania | |
| 14) Przedział baterii | |
| 15) Pilot | |

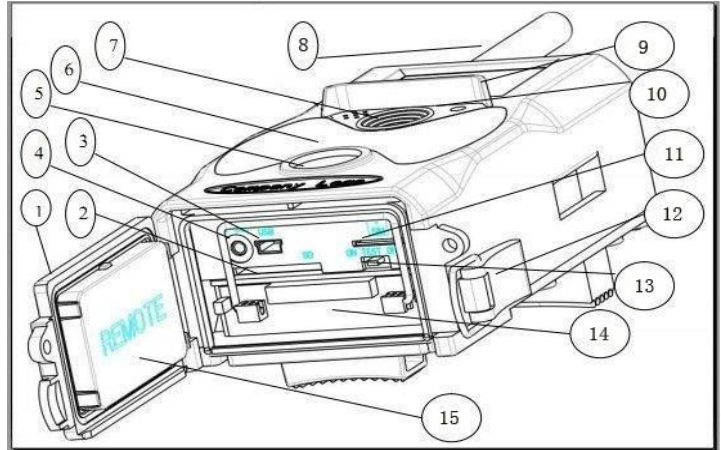

Kamera ma 3 tryby pracy:

1. Tryb wyłączenia: Wyłącznik zasilania jest w położeniu WYŁĄCZENIA.
2. Tryb włączenia: Wyłącznik zasilania jest w położeniu WŁĄCZENIA.
3. Tryb testowy: Wyłącznik zasilania jest w położeniu TESTOWY.

W powyższych trzech trybach, tryb wyłączenia jest zalecany jako bezpieczny, podczas wymiany karty SD, baterii i w trakcie transportu.

A. Do wyboru są 3 tryby ustawień systemu.

a. Kamera

Jednocześnie wykonywane jest jedno zdjęcie.

b. Wideo

Jednocześnie wykonywane jest tylko wideo.

c. Kamera i wideo

Najpierw wykonywane jest zdjęcie, następnie wideo.

B. Są dwa sposoby wykonywania zdjęć lub wideo.

a. Ręcznie, za pomocą pilota

Po przestawieniu wyłącznika zasilania w pozycję TEST, bez menu na ekranie, nacisnąć na pilocie Shot(Right), by wykonać zdjęcie lub wideo.

b. Automatycznie

Po przestawieniu wyłącznika zasilania w pozycję WŁĄCZENIA, LED migocze przez 15 sekund, następnie kamera wykonuje zdjęcie lub wideo po wykryciu ruchu.

C. Aby w zobaczyć w kamerze zdjęcia lub wideo, proszę kamerę obrócić, przesunąć wyłącznik zasilania na TEST i nacisnąć na pilocie klawisz OK by przejść do trybu przeglądania.

a. Zdjęcia

Na pilocie nacisnąć strzałkę do góry lub w dół, by zobaczyć poprzednie lub następne zdjęcie.

b. Wideo

Nacisnąć na pilocie lewy przycisk, by rozpocząć wideo, nacisnąć ponownie lewy przycisk, by zatrzymać.

Uwaga: Nacisnąć OK, by powrócić do ekranu.

D. Proszę pamiętać, że nie jest to defekt kamery:

Silny deszcz, mgła i mżawka (w ciemności) powodują białe zdjęcia bez motywu.







E. Wysyłanie obrazu przez 2G/GSM/MMS/GPRS

Przygotowanie

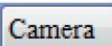

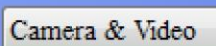
1. Standard telefonii komórkowej: 2G/GSM.
2. Sformatowana karta microSD o pojemności ponad 2 GB.
3. Komputer (z systemem Vista, Windows 7, Windows 8).
4. Jedna karta SIM bez blokady PIN
5. Karta SIM powinna mieć możliwość wysyłania zdjęć przez sieć 2G/GSM/GPRS/MMS.
6. Zasilanie 6 V (4 lub 8 baterii AA lub wejście zasilania 6 V).
7. Program MMSCONFIG na płycie CD.
8. Użytkownik musi poprosić dostawcę usług o dane 2G MMS (APN + konto + hasło, MMSC + IP + PORT) lub znaleźć te informacja na stronie dostawcy.
9. Dane 2G GPRS do ustawień STMP od dostawcy (APN + konto + hasło).
10. Dane serwera wysyłającego e-mail (serwer + port + e-mail + hasło).

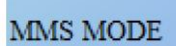

Ustawianie MMS

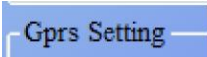
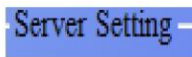
1. Włóż karty microSD i SIM do kamery, włóż do niej baterie, przykręć do niej antenę, a następnie włącz ją w trybie testowym. Sprawdź, czy na ekranie kamery jest widoczny wskaźnik sygnału oraz „SIM“. Następnie podłącz kamerę do komputera poprzez załączony kabel USB. Włóż płytę CD do napędu, otwórz i dwa razy kliknij  MMSCONFIG

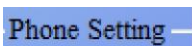
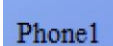
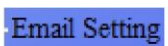
2. Wybierz  **Mode**  **Camera** lub  **Mode**  **Camera & Video** w  **Menu** Przejdź do tabeli  **MMS** i wybierz  **MMS MODE**  **Manual**.

3. Wprowadź  **Gprs Setting** oraz  **Server Setting**.

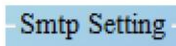
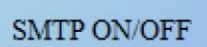
4. Wpisz  **Phone Setting**  **Phone1** i / lub  **Email Setting**  **Email**

5. Przejdź do  **SMTP** i wybierz  **Smtip Setting**  **SMTP ON/OFF**  **OFF**.

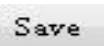
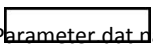
6. Kliknij przycisk  **Save** i zapisz jako  **Parameter.dat** na karcie microSD.

7. Odłącz kabel USB od kamery.

8. W menu kamery przejdź do  i sprawdź, czy szczegółowe ustawienia są takie same, jak



powyższe.

9. Włącz kamerę.

Ustawianie GPRS

1. Włóż karty microSD i SIM do kamery, włóż do niej baterie, przykręć do niej antenę, a następnie włącz ją w trybie testowym. Sprawdź, czy na ekranie kamery jest widoczny wskaźnik sygnału oraz „SIM”. Następnie podłącz kamerę do komputera załączonym kablem USB.

Włóż płytę CD do napędu, otwórz, a potem kliknij dwa razy  MMSCONFIG.

2. Wybierz  Mode  Camera lub  Mode  Camera & Video. Przejdź do tabeli  SMTP i

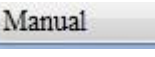
wybierz  SMTP MODE  Manual.

3. Wprowadź wszystko



4. Wypełnij dane nadawcy e-maila w

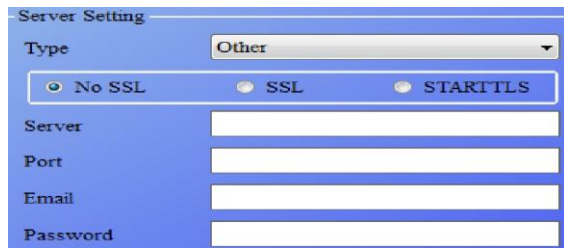



 Email Setting

 Email

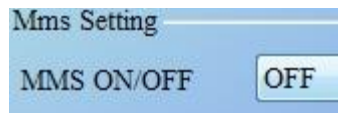
5. Przejdź do tabeli  MMS i wybierz

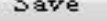

6. Kliknij przycisk  Save i zapisz jako  Parameter.dat na karcie microSD.

7. Odłącz kabel USB od kamery.

8. W menu kamery przejdź do

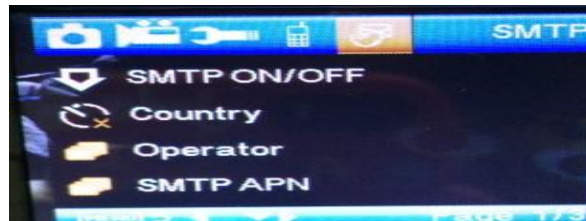

i sprawdź, czy szczegółowe ustawienia są

takie same, jak powyższe.

9. Włącz kamerę.

F. Lista poleceń SMS

Zanim będzie można korzystać z tych poleceń SMS, MMS/SMTP muszą być „włączone”

1. *500* robi zdjęcie

(może działać zarówno w trybie MMS, jak SMTP)

Po otrzymaniu polecenia *500* karta SIM w kamerze wyśle Capture (Przechwyć)

2. *505* robi zdjęcie i wysyła na telefon komórkowy, z którego wysłano SMS-a

Po otrzymaniu polecenia *505* karta SIM w kamerze wyśle Start capturing... (Rozpocznij przechwytywanie...) i będzie ciągle wysyłać zdjęcia do wprowadzonego identyfikatora telefonu komórkowego i/lub na adres e-mail bez względu na tryb: MMS czy SMTP.

Ale jeśli kamera jest w trybie MMS, to karta SIM będzie wysyłać zdjęcia przez MMS na telefon komórkowy, z którego wysłano SMS-a

3. *520* sprawdza liczbę zdjęć i stan baterii

(może działać zarówno w trybie MMS, jak SMTP)

Po otrzymaniu polecenia *520* karta SIM w kamerze wyśle Total Jpg: Free Space: Battery Level: (W sumie JPG: Dostępne miejsce: Stan

baterii:)

4. *530* włącza czujnik

(może działać zarówno w trybie MMS, jak SMTP)

Po otrzymaniu polecenia *530* karta SIM w kamerze wyśle Start OK

5. *531* przełączy czujnik do trybu uśpienia (może

działać zarówno w trybie MMS, jak SMTP)

Po otrzymaniu polecenia *531* karta SIM w kamerze wyśle Stop OK

WSZYSTKIE PRAWA ZASTRZEŻONE, PRAWA AUTORSKIE DENVER ELECTRONICS A/S

DENVER®

www.denver-electronics.com

CE



Urządzenia elektryczne i elektroniczne oraz baterie zawierają materiały, komponenty i substancje, które mogą być niebezpieczne dla zdrowia i środowiska, jeśli ze zużyтыми materiałami (wyrzucanymi urządzeniami elektrycznymi i elektronicznymi oraz bateriami) nie postępuje się właściwie.

Urządzenia elektryczne i elektroniczne oraz baterie są zaznaczone przekreślonym symbolem pojemnika na śmieci, patrz poniżej. Ten symbol oznacza, że urządzenia elektryczne i elektroniczne oraz baterie nie powinny być wyrzucane razem z innymi odpadami domowymi, lecz powinny być wyrzucane oddzielnie.

Ważne jest, abyś jako użytkownik końcowy wyrzucał zużyte baterie w odpowiednich i przeznaczonych do tego miejscach. W ten sposób zapewniasz, że baterie podlegają procesowi recyklingu zgodnie z rozporządzeniami władz i nie będą szkodzić środowisku.

We wszystkich miastach powstały punkty zbiórki, gdzie można oddać bezpłatnie urządzenia elektryczne i elektroniczne oraz baterie do stanowisk recyklingu bądź innych miejsc zbiórki, albo urządzenia i baterie mogą być odebrane z domu. Dodatkowe informacje znajdują się w wydziale technicznym urzędu miasta.

Inter Sales A/S niniejszym oświadcza, że typ urządzenia radiowego HSM-5003 jest zgodny z dyrektywą 2014/53/UE. Pełny tekst deklaracji zgodności UE jest dostępny pod następującym adresem internetowym: <http://www.denver-electronics.com/denver-HSM-5003/>

Zakres częstotliwości pracy: 850-1900MHz

Maks. moc wyjściowa : 2W

Importeur:

DENVER ELECTRONICS A/S

Omega 5A, Soeften

8382 Hinnerup

Danimarca

[facebook.com/denverelectronics](https://www.facebook.com/denverelectronics)