

NOR

DENVER®

DENVER WCM-5003MK3

Viltkamera Hurtigstart

Oversikt

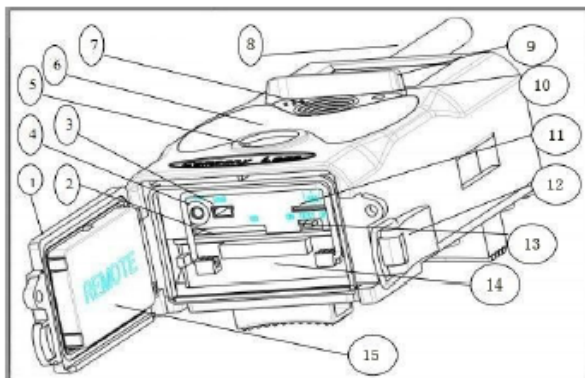

- 1) Bunndeksel
- 2) mikroSD-spor
- 3) USB-kontakt
- 4) TV-utgang
- 5) PIR
- 6) Infrarød blitz
- 7) Linse
- 8) GSM-antenne
- 9) 2-tommers LCD fargeskjerm
- 10) Lydopptaker
- 11) SIM-kortspor
- 12) Lås
- 13) Strømknapp
- 14) Batterikammer
- 15) Fjernkontroll

Kameraet har 3 grunnleggende driftsmoduser:

1. OFF-modus: AV/PÅ-knappen står på OFF.
2. ON-modus: AV/PÅ-knappen står på ON.
3. TEST-modus: AV/PÅ-knappen står på TEST.

Av de tre modusene er OFF den sikre modusen når microSD-kortet eller batteriene skal byttes ut eller kameraet skal transporteres.

A. Du kan velge mellom tre moduser under systeminnstillinger.

a. Kamera

Tar kun bilder.

b. Tar kun opp video.

c. Bilder og video.

Tar bilde først, deretter video.

B. Det finnes også to måter å ta bilder eller videoer på.

a. Manuelt ved bruk av fjernkontrollen

Når du har skjøvet AV/PÅ-bryteren til «TEST», uten at det vises en meny på displayet, trykk på «Shot» til høyre på fjernkontrollen for å ta bilder eller video.

b. Automatisk

Når du har skjøvet AV/PÅ-bryteren til ON vil LED-lampen lyse i 15 sekunder, hvorpå kameraet vil ta bilder eller video når det oppdager bevegelse.

C. For å se bildene eller videoene på kameraet, slå av kameraet, skyv AV/PÅ-bryteren til «Test», og trykk på OK-tasten på fjernkontrollen for å åpne visningsmodus.

a. Bilder

Trykk opp eller ned på fjernkontrollen for å vise forrige eller neste bilde.

b. Videoer

Trykk på den venstre knappen på fjernkontrollen for å starte videoen, trykk en gang til på den venstre knappen for å stoppe videoen.

OBS: Trykk på OK for å gå tilbake til skjermen.

D. Merk at dette ikke er en feil med kameraet:

Kraftig regn, tåke og yr (i mørket) vil gi hvite bilder uten motiv.

E. Sende bilde via 2G/GSM/MMS/GPRS

Klargjøring



1. 2G/GSM-mobiloperatørtjeneste.
2. Format 2 GB+ microSD-kort.
3. Datamaskin (Vista, Windows 7, Windows 8 operativsystem).
4. Et SIM-kort uten PIN-kode
5. SIM-kortet må kunne sende bilder via 2G/GSM/GPRS/MMS-nettverk.
6. 6 V-effekt (4 eller 8 AA-batterier, eller 6 V-inngangseffekt).
7. MMSCONFIG Program på CD.
8. Brukeren må be leverandøren om 2G MMS-data (APN + konto + passord, MMSC+IP+PORT), eller finne denne informasjonen på leverandørens nettside.
9. 2G GPRS-data for SMTP-innstilling fra leverandøren (APN + konto + passord).
10. Informasjon om avsenders e-postserver (server+port+e-post+passord).

Trinnvis innstilling av MMS



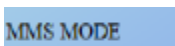

1. Sett inn microSD- og SIM-kortet i kameraet. Sett batteriene i kameraet, skru fast antennen og still kameraet til testmodus. Kontroller at det vises signalstolper og «SIM» på kameraets skjerm. Koble deretter kameraet til en PC ved bruk av den medfølgende USB-kabelen. Sett inn CD-en i PC-en, åpne

den og dobbeltklikk på  MMSCONFIG

2. Velg  Mode  Camera eller  Mode  Camera & Video i  Menu Gå til  MMS tabell,

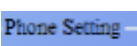
velg  MMS MODE  Manual

3. Angi  Gprs Setting og  Server Setting

4. Angi  Phone Setting og  Email Setting
 Phone1 og eller  Email

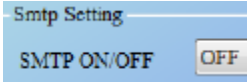
5. Gå til **SMTP** , velg  **SMTP ON/OFF** **OFF**
6. Trykk på **Save** -knappen og lagre som Parameter.dat til microSD-kortet.
7. Trekk ut USB-kabelen fra kameraet.

8. Gå til  i kameramenyen, kontroller at underinnstillingen er den samme som den vist ovenfor.
9. Still kameraet til ON (på).

Trinnvis innstilling av GPRS

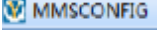
1. Sett inn microSD- og SIM-kortet i kameraet. Sett batteriene i kameraet, skru fast antennen og still kameraet til testmodus. Kontroller at det vises signalstolper og «SIM» på kameraets skjerm. Koble deretter kameraet til en PC med den medfølgende USB-kabelen. Sett inn CD-en i PC-en, åpne den og dobbeltklikk på 

2. Velg  **Mode**  eller  **Mode**  , Gå til **SMTP** tabell, velg

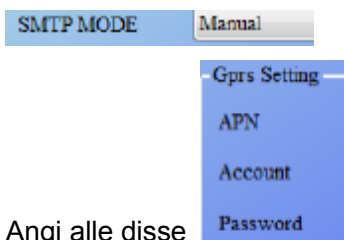

3. Angi alle disse

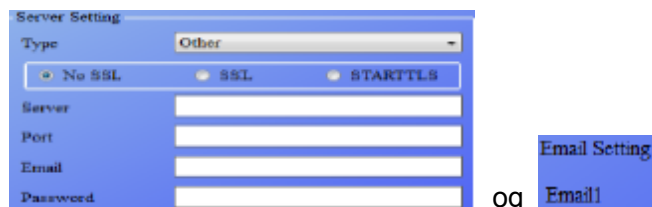

4. Fyll ut avsenders e-postinformasjon i

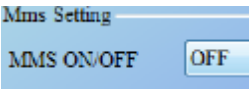
5. Gå til **MMS** tabell, velg  **Mms Setting** **MMS ON/OFF** **OFF**

6. Trykk på **Save** -knappen og lagre som **Parameter.dat** til microSD-kortet.
7. Trekk ut USB-kabelen fra kameraet.

8. Gå til  i kameramenyen, kontroller at underinnstillingen er den samme som den vist ovenfor.
9. Still kameraet til ON (på).

F. SMS-kommandoliste

MMS/SMTP må være slått «på» før disse SMS-kommandoene kan brukes.

1. *500* ta bilde

(virker både i MMS- og SMTP-modus)

SIM-kortet i kameraet vil sende bildet når det mottar *500*-kommandoen

2. *505* ta bilde og send det til mobilen som sender SMS-en

SIM-kortet i kameraet vil sende en melding om å ta bilde, og deretter sende bildet til den angitte mobil-ID-en og/eller e-postadressen når kommandoen *505* er mottatt, både i MMS- og SMTP-modus.

Når kameraet er i MMS-modus, vil SIM-kortet derimot kun sende bilder via MMS til mobilen som sender SMS-en.

3. *520* kontroller bildeantall og batteristatus

(virker både i MMS- og SMPT-modus)

SIM-kort vil sende Total Jpg: Ledig plass: Batterinivå: når *520*-kommando mottas

4. *530* slå på sensor

(virker både i MMS- og SMPT-modus)

SIM-kort vil sende Start OK når *530*-kommando mottas

5. *531* sett sensor i dvalemodus

(virker både i MMS- og SMPT-modus)

SIM-kort vil sende «Stop OK» når *531*-kommandoen mottas

DENVER®

www.denver-electronics.com



Elektrisk og elektronisk utstyr og batterier inneholder materialer, komponenter og stoffer som kan være farlige for helse og miljøet, hvis avfallet (kasserte elektriske og elektroniske produkter og batterier) ikke håndteres riktig.

Elektrisk og elektronisk utstyr og batterier er merket med en søppelbøtte med kryss over, se nedenfor. Dette symbolet betyr at elektrisk og elektronisk utstyr og batterier ikke må kastes sammen med annet husholdningsavfall, men skal avhendes separat.

Som sluttbruker er det viktig at du sender inn dine brukte batterier til korrekt avfallsordning. På denne måten sikrer du at batteriene blir resirkulert i henhold til lovverket, og ikke skader miljøet.

Alle byer har etablert innsamlingspunkter, hvor elektrisk og elektronisk utstyr og batterier kan enten sendes gratis til gjenvinningsstasjoner og andre innsamlingssteder, eller bli hentet direkte fra husholdningene. Mer informasjon er tilgjengelig hos lokale tekniske avdelinger.

Hermed erklærer Inter Sales A/S at radioutstyrstypen WCM-5003MK3 er i overensstemmelse med direktiv 2014/53/EU. EU-overensstemmelseserklæringens fulle tekst kan man finne på følgende internettadresse: <http://www.denver-electronics.com/denver-wcm-5003mk3/>

Importert av:

DENVER ELECTRONICS A/S

Omega 5A, Soeften

DK-8382 Hinnerup

[facebook.com/denverelectronics](https://www.facebook.com/denverelectronics)