



DENVER®

DENVER WCM-5003MK3

Vildtkamera Kvikstartguide

Oversigt

- 1) Bunddæksel
- 2) microSD kortindstik
- 3) USB-stik
- 4) TV Out-stik
- 5) PIR sensor
- 6) Infrarøde LED'er
- 7) Linse
- 8) GSM-antenne
- 9) 2" LCD farvedisplay
- 10) Mikrofon
- 11) SIM kortindstik
- 12) Lås
- 13) Power (tænd/ sluk)
- 14) Batterirum
- 15) Bærbart fjernbetjening

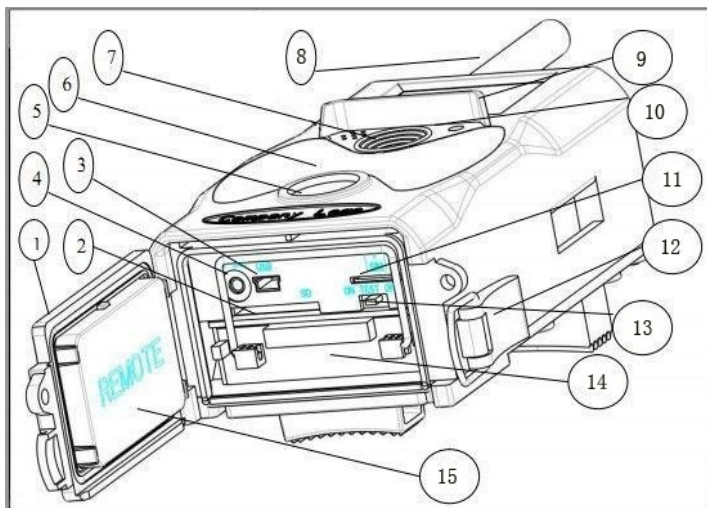

Kameraet har 3 grundlæggende betjeningsfunktioner:

1. OFF (slukket): Power-kontakten står på OFF.
2. ON (tændt): Power-kontakten står på ON.
3. TEST: Power-kontakten står på indstillingen TEST.

Ud af de tre ovenstående funktioner er OFF sikkerhedstilstanden, som skal anvendes, når du skifter SD-kortet eller batterierne i kameraet, samt under transport af kameraet.

A. I systemindstillingerne kan du vælge mellem 3 funktioner

a. Kamera

Der optages et enkelt foto ad gangen.

b. Video

Der optages en video ad gangen.

c. Kamera & Video

Der optages først et foto og dernæst en video ad gangen.

B. Du kan vælge mellem to optagemetoder for fotos eller video.

a. Manuelt ved hjælp af fjernbetjeningen

Når du har skubbet kontakten Power over på indstillingen TEST, 'uden en menu på displayet', skal du trykke på UDLØSER (SHOT) på fjernbetjeningen for at tage billeder eller video.

b. Automatisk

Når du skubber power-knappen over på ON, blinker LED'erne i 15 sekunder, hvorefter kameraet optager fotos eller video, når det registrerer bevægelse.

C. Hvis du vil se de billeder eller video på kameraet, skal du slukke kameraet, skubbe kontakten Power over på indstillingen Test og trykke OK knap på højre pileknap på fjernbetjeningen for at åbne forhåndsvisningen.

a. Fotos

Tryk på pileknap op eller ned på fjernbetjeningen for at se næste eller foregående foto.

b. Video

Tryk på venstre pileknap på fjernbetjeningen for at starte videoen, tryk på venstre pileknap igen for at afbryde.

Bemærk: Tryk på OK for at vende tilbage til displayet.

D. Venligst bemærk at dette ikke er en fejl ved kameraet:

Kraftigt regnvejr, tåge og støvregn (i mørke) vil give hvide fotos uden motiv

E. Afsendelse af billede via 2G/GSM/MMS/GPRS

Kom godt i gang

1. En 2G/GSM mobilforbindelse.
2. Et formateret 2GB+ microSD-kort.
3. En computer (styresystemerne Vista, Windows 7, Windows 8).
4. Et SIM-kort ikke SIM-låst
5. SIM-kortet skal kunne sende billedfiler via 2G/GSM/ GPRS/MMS-netværk.
6. 6V strømforsyning (4 eller 8 AA-batterier eller en strømforsyning med en spænding på 6V).
7. Programmet MMSCONFIG på CD'en.
8. Fra din mobiludbyder skal du bruge følgende oplysninger om 2G MMS-data (APN + konto + kode, MMSC + IP + PORT) eller finde disse oplysninger på udbyderens hjemmeside.
9. 2G GPRS-data til opsætning af SMTP fra udbyder (APN + konto + kode).
10. Oplysninger om server, hvorfra e-mail afsendes (server + port + e-mail + kode).

Sådan foretages MMS-indstillinger

1. Sæt microSD-kortet og SIM-kortet i kameraet, læg batterier i kameraet og skru antennen på det. Tænd kameraet og aktivér test-tilstand, tjek at signalbjælken og "SIM" vises på kameraets display. Forbind dernæst kameraet til PC'en ved hjælp af det medfølgende USB-kabel. Læg CD'en i computeren, åbn Stifinder og dobbeltklik på  **MMSCONFIG**

2. Vælg **Mode** **Camera** eller **Mode** **Camera & Video** i **Menu** Gå til fanen **MMS** og vælg **MMS MODE** **Manual**

3. Indtast oplysninger i felterne **Gprs Setting** og **Server Setting**

4. Udfyld **Phone Setting** **Phone1** og / eller **Email Setting** **Email1**

5. Gå til **SMTP** og vælg **Smtip Setting** **SMTP ON/OFF** **OFF**

6. Klik på knappen **Save** og gem som Parameter.dat på microSD-kortet.

7. Fjern USB-kablet fra kameraet.

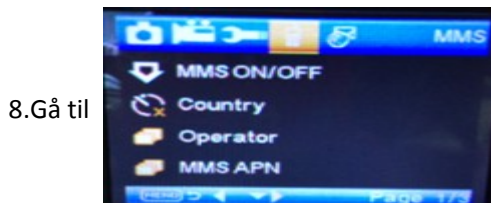

8. Gå til  i menuen kamera og tjek, at de enkelte punkter er indstillet som vist

herover.

9. Stil kameraet på normal optagetilstand.

Sådan foretages GPRS-indstillinger

1. Sæt microSD-kortet og SIM-kortet i kameraet, læg batterier i kameraet og skru antennen på det. Tænd kameraet og aktivér test-tilstand, tjek at signalbjælken og "SIM" vises på kameraets display. Forbind dernæst kameraet til PC'en ved hjælp af det medfølgende USB-kabel. Læg CD'en i computeren, åbn Stifinder og dobbeltklik på  **MMSCONFIG**.

2. Vælg  **Mode**  **Camera** eller  **Mode**  **Camera & Video**.

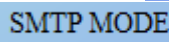
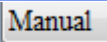
Gå til fanen  **SMTP** og vælg  **SMTP MODE**  **Manual**.

3. Indsæt de nødvendige oplysninger under punkterne

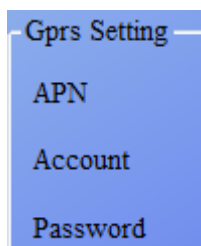

4. Udfyld oplysninger om e-mail-afsender i

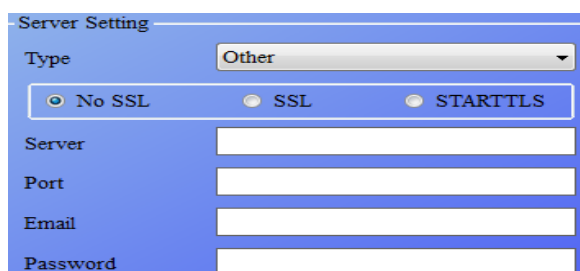

og

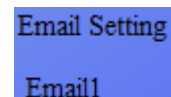

5. Gå til fanen  **MMS** og vælg

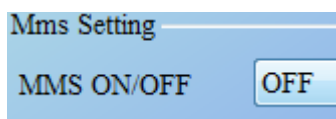

6. Klik på knappen  **Save** og gem som **Parameter.dat** på microSD-kortet.

7. Fjern USB-kablet fra kameraet.

8. Gå til

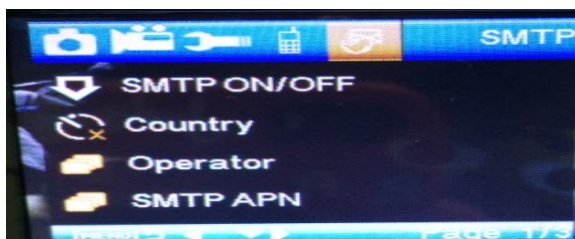

i menuen kamera og tjek, at de enkelte punkter er

indstillet som vist herover.

9. Stil kameraet på normal optagetilstand.

F. SMS Kommandoliste

MMS/SMTP skal være slået til for at du kan bruge sms-kommandoer

1. *500* tag billede

(kan anvendes både i MMS- og SMTP-tilstand)

SIM-kortet i kameraet sender **Capture**, når det modtager kommandoen *500*

2. *505* tag billede og send det til den mobil, hvorfra sms'en blev afsendt

SIM-kortet i kameraet sender **Start capturing..** og sender et stillbillede til den valgte mobiltelefon og / eller e-mail, når det modtager kommandoen * 505*, uanset om MMS- eller SMTP-tilstand er aktiveret.

Men SIM-kortet sender kun billedet som MMS til mobiltelefonen, når kameraet er indstillet til MMS-tilstand

3. *520* tjek billedkvalitet og batteristatus
(kan anvendes både i MMS- og SMTP-tilstand)
SIM-kortet sender Total Jpg: Free Space: Battery Level:, når det modtager kommandoen *520*

4. *530* slå sensor til
(kan anvendes både i MMS- og SMTP-tilstand)
SIM-kortet sender Start OK, når det modtager kommandoen *530*

5. *531* sæt sensor i dvaletilstand
(kan anvendes både i MMS- og SMTP-tilstand)
SIM-kortet sender Stop OK, når det modtager kommandoen *531*

ALLE RETTIGHEDER RESERVERET, COPYRIGHT DENVER ELECTRONICS A/S

DENVER®

www.denver-electronics.com



Elektrisk og elektronisk udstyr samt medfølgende batterier indeholder materialer, komponenter og stoffer, der kan være skadelige for menneskers sundhed og for miljøet, hvis affaldet (kasseret elektrisk og elektronisk udstyr og batterier) ikke håndteres korrekt.

Elektrisk og elektronisk udstyr og batterier er mærket med nedenstående overkrydsede skraldespand. Den symboliserer, at elektrisk og elektronisk udstyr og batterier ikke må bortskaffes sammen med usorteret husholdningsaffald, men skal indsamles særskilt.

Som slutbruger er det vigtigt, at du afleverer dine udtjente batterier til de ordninger, der er etablerede. På denne måde er du med til at sikre, at batterierne genanvendes i overensstemmelse med lovgivningen og ikke unødigt belaster miljøet.

Alle kommuner har etableret indsamlingsordninger, hvor kasseret elektrisk og elektronisk udstyr samt bærbare batterier gratis kan afleveres af borgerne på genbrugsstationer og andre indsamlingssteder eller bliver afhentet direkte fra husholdningerne. Nærmere information kan fås hos kommunens tekniske forvaltning.

Hermed erklærer Inter Sales A/S, at radioudstyrstypen WCM-5003MK3 er i overensstemmelse med direktiv 2014/53/EU.

EU-overensstemmelseserklæringens fulde tekst kan findes på følgende internetadresse: <http://www.denver-electronics.com/denver-wcm-5003mk3/>

Importør:
DENVER ELECTRONICS A/S
Omega 5A, Soefte
8382 Hinnerup
Danmark

facebook.com/denverelectronics