



**BARNKAMERA**

**KCA-1310**

**[www.facebook.com/denverelectronics](http://www.facebook.com/denverelectronics)**

## Utseende

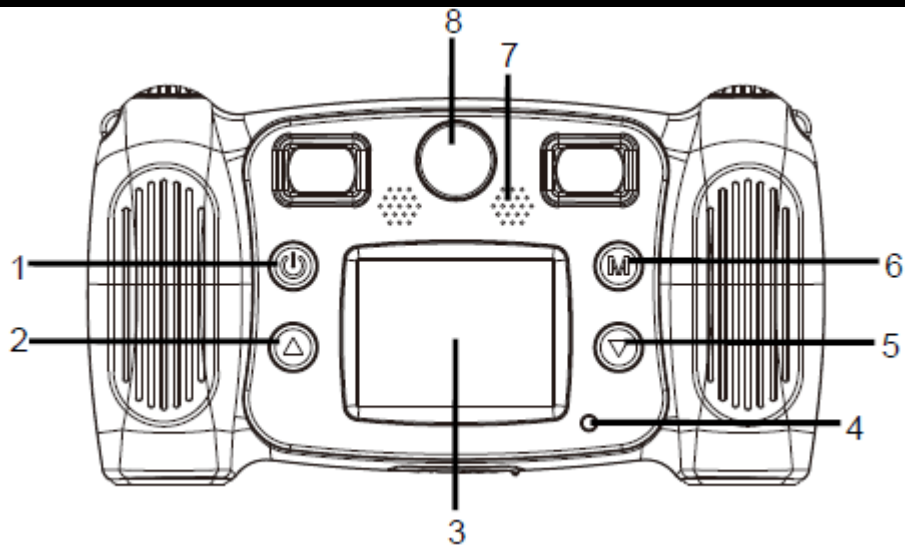

1. Strömknapp
2. Sida upp-knapp
3. LCD
4. Indikatorlampa visar upptagen
5. Sida ner-knapp
6. Knappen Mode
7. Högtalare
8. Främre lins

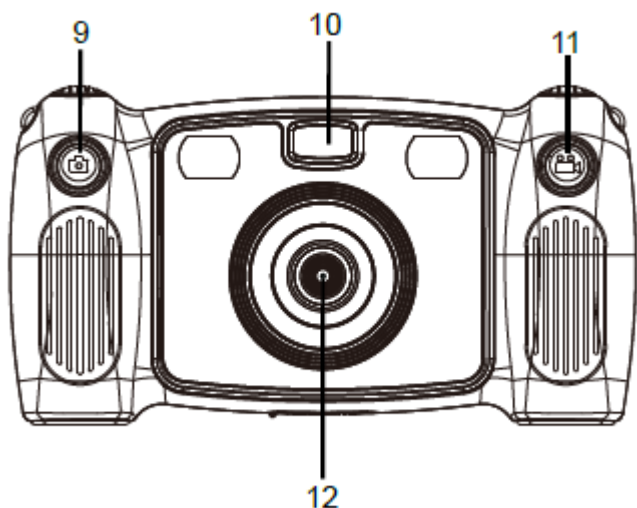

- 9. Fotograferingsknapp
- 10. Fyllnadsbelysning
- 11. Inspelningsknapp
- 12. Bakre lins

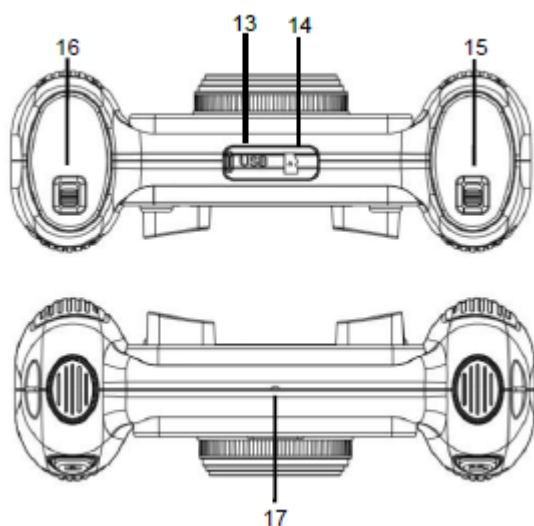

- 13. Micro-USB
- 14. Micro SD-kort
- 15. Knappen till batteriets lucka
- 16. Knappen till batteriets lucka
- 17. Mikrofon

## Börja använda

1. Byt ut AA \*4 batteri (medföljer inte)
  - 1.1. Du kan byta batteri genom att öppna luckan till batteriet enligt bilden nedan.
  - 1.2. Sätt AA \*4 batteri på korrekt sätt i kameran.

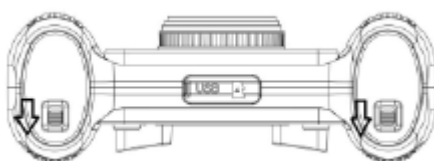

2. Använda minneskortet
  - 2.1. Infoga TF-kortet korrekt i korthållaren enligt anvisningarna nära korthållaren.

2.2. För att ta bort TF-kortet, tryck försiktigt på nederdelen av minneskortet och TF-kortet skjuts ut.  
OBS: Kameran är inte utrustad med inbyggt minne. Vänligen sätt i minneskortet före användning. Du måste formatera kamerans minneskort innan du använder kameran.

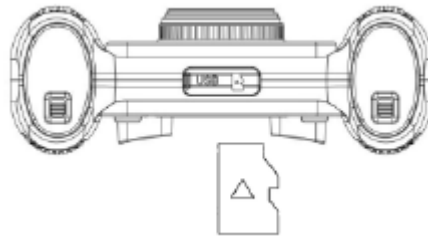

### 3. Ström på/av

3.1. Ström på: Tryck kort på strömknappen  för att sätta igång skärmen och starta kameran.





3.2. Avstängning: Håll inne strömknappen  i tre sekunder när kameran är i inaktivt läge för att stänga av den.

3.3. Automatisk skärm av: Den skärmen slås av automatiskt när kameran befinner sig i viloläge med att den automatiska skärmen avstängd för att spara ström.



3.4. Slå av när strömmen till kameran är låg. När strömmen till batteriet är mycket svagt, kommer en ikon för  visas på LCD-skärmen, som får dig att ladda den i tid. När ikonen blinkar stängs kameran av automatiskt.

### 4. Inspelningsläge, fotograferingsläge, uppspelningsläge och systeminställningar

#### 4.1. Inspelningsläge

När strömmen är på går kameran direkt in i inspelningsläge, och i förhandsvisningsläge, tryck kort på inspelningsknappen  för att starta videoinspelning; tryck kort igen för att avsluta inspelning. Knappen för kort tryck upp på sidan  eller ned på sidan  för att välja bilders färgeffekt. Det finns sju olika färg effekter, som normalt, svartvitt, grå, negativ, röd, grön, blå.

#### 4.2. Fotoläge

När du slår på kameran kan du trycka kort på fotograferingsknappen  för att gå in i fotoläge, tryck kort igen för att ta ditt foto. Tryck sedan kort på sida upp-knappen  eller sida ner-knappen  för att sammanlänka olika bilder. Och du kan använda knappen för långt tryck för att aktivera fotografering med timer på 5 sek.





Tips: Du kan aktivera fyllnadsbelysningen genom att trycka långt på inspelningsknappen när det är mörkt. När du vill använda självutlösare, ska du trycka långt på knappen för att ta ett foto och växla främre linsen. Du kan ange digital zoom genom att trycka långt på knappen på sidan.

Långt tryck på knappen uppåt på sidan att förstora, och på knappen nedåt för att reducera.

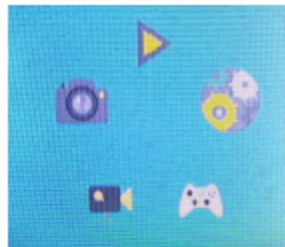
#### 4.3. Uppspelningsläge

I inspelningsläge eller fotoläge, trycker du kort på lägesknappen . LCD-displayen visar då följande:



Du kan trycka kort på knappen upp på sidan  och på knappen ned på sidan  för att ändra lägen. Tryck sedan på knappen läge  för att bekräfta läget du valt. Tryck sedan kort på strömknappen  för att avsluta.

 : Inspelningsläge;

 : Uppspelningsläge

 : Spel



 : Fotoläge

 : Systeminställningar





Du ser dina videor och foton på ett av följande sätt:

1. Vänligen tryck på knappen för att gå in i uppspelningsläge som visat ovan, tryck sedan ned knappen för att välja önskad video eller foto.

För att spela upp en video, tryck på lägesknappen för att starta. Tryck på lägesknappen igen för att pausa videon och tryck på strömbrytaren för att avsluta uppspelning av videor. I avsnittet för uppspelning trycker du på knappen upp eller knappen ned på sidan för att bläddra i foton och videoklipp. Du kan trycka på lägesknappen för att gå till läget val.

2. Använd den medföljande USB-kabeln för att ansluta din kamera till en dator och att se dina videor och foton där.
3. Kort tryck på inspelningsknappen  för att ange och radera menyn. Du kan trycka kort lägesknappen  för att bekräfta valet att radera en eller alla filer. Tryck sedan kort på strömknappen  för att avsluta menyn.

#### 4.4. Systeminställningar

Du kan ange till systeminställningarna enligt ovanstående steg: Tryck på knappen uppåt  eller nedåt på sidan  för att välja och kort tryck på lägesknappen  för att bekräfta. Tryck sedan kort tryck på strömbrytaren  att avsluta menyn.

Funktionerna är som följer:

1. Upplösning: 1.3M (1280×960), 3M (2048×1536), 5M (2592×1944)
2. Filmstorlek: FHD (1920×1080), HD (1280×720), 640 (640×480)
3. Nätfrekvens: 50Hz, 60Hz
4. Energisparläge: Välj OFF/1 min/3 min/5 min/Exit. För att spara på batteriet stängs kameran av om ingen knapp trycks ner inom den angivna tidsramen
5. Datumstämpel: av, datum, datum och tid
6. Datum och tid: ställa in kamerans datum och tid
7. Språk: ställer in kamerans språk
8. Format: Radera all data på SD-kortet
9. Återställ allt: Återställ kamerans inställningar till fabriksläge

#### 5. Anslut till PC

Kameran har en plug and play-funktion. Anslut den påslagna enheten till datorn med USB-kabeln och läget kan automatiskt bytas till den externa hårddisken. En borttagbar ikon dyker upp i fönstret "Min dator". Dina tagna foton och inspelade videor förvaras på den externa hårddisken H: \ DCIM\100MEDIA-mappen (H är utrustningens externa disk);



OBS: Du får inte koppla från USB-anslutningen medan filer laddas ner, och om du tar ut minneskortet när USB:n är ansluten kan du förlora data.

## Tekniska parametrar

|                        |  |
|------------------------|--|
| Bildsensor             | 1,3 mega-pixel CMOS bildsensor                       |
| Funktionsläge          | Inspelning, foto, uppspelning                        |
| LCD-skärm              | 2.0" LCD-skärm                                       |
| Bildupplösning         | 1,3M(1280×960), 3M(2048×1536), 5M(2592×1944)         |
| Videoupplösning        | HD (1280×720), 640 (640×480)                         |
| Lagringsmedium         | TF-kort (Stöder maximalt 32 GB)                      |
| USB-uttag              | USB 2.0  |
| Strömförsörjning       | Externt AA*4 batteri                                 |
| Menyspråk              | Engelska/tyska/spanska/franska/italienska/holländska |
| Energisparläge         | 1 min./3 min./5 min./AV                              |
| Krav på operativsystem | Windows XP/Vista/7/8, Mac 10.8                       |

OBS: Den här produktmanualens designspecifikation är baserad på uppdaterad information. Specifikationen kan ändras utan föregående varning. Produkten är den faktiska kameran. När kameran tappas ska du starta om kameran.

MED ENSAMRÄTT, UPPHOVSRÄTT DENVER ELECTRONICS A/S

# DENVER®

[www.denver-electronics.com](http://www.denver-electronics.com)



Elektrisk och elektronisk utrustning och tillhörande batterier innehåller material, komponenter och ämnen som kan vara skadliga för hälsan och miljön om avfallet (kasserad elektrisk och elektronisk utrustning och batterier) inte hanteras korrekt.

Elektrisk och elektronisk utrustning och batterier är märkta med en symbol i form av en överstruken soptunna (syns nedan). Denna symbol visar att elektrisk och elektronisk utrustning och batterier inte bör slängas tillsammans med annat hushållsavfall, utan ska istället slängas separat.

Som slutanvändare är det viktigt att du lämnar in dina använda batterier i en för ändamålet avsedd facilitet. På det viset säkerställer du att batterierna återvinns lagenligt och att de inte skadar miljön.

Alla kommuner har etablerat uppsamlingsställen där elektrisk och elektronisk utrustning och batterier antingen kan lämnas in kostnadsfritt i återvinningsstationer eller hämtas från hushållen. Vidare information finns att tillgå hos din kommuns tekniska förvaltning.

Härmed försäkrar Inter Sales A/S att denna typ av radioutrustning KCA-1310 överensstämmer med direktiv 2014/53/EU. Den fullständiga texten till EU-försäkran om överensstämmelse finns på följande webbadress:

[www.denver-electronics.com](http://www.denver-electronics.com) och klicka sedan på sök IKON på toppen av webbplatsen. Ange

[modellnummer](#): KCA-1310 Ange produktsida, och direktiv i rött finns under hämtningar/andra hämtningar

Driftsfrekvensområde:

Maximal utgående ström:

Importör:

DENVER ELECTRONICS A/S

Omega 5A, Soefften

DK-8382 Hinnerup

Danmark

[www.facebook.com/denverelectronics](https://www.facebook.com/denverelectronics)