

DENVER[®]
denver-electronics.com



APARAT DLA DZIECI

KCA-1310

www.facebook.com/denverelectronics

Wygląd

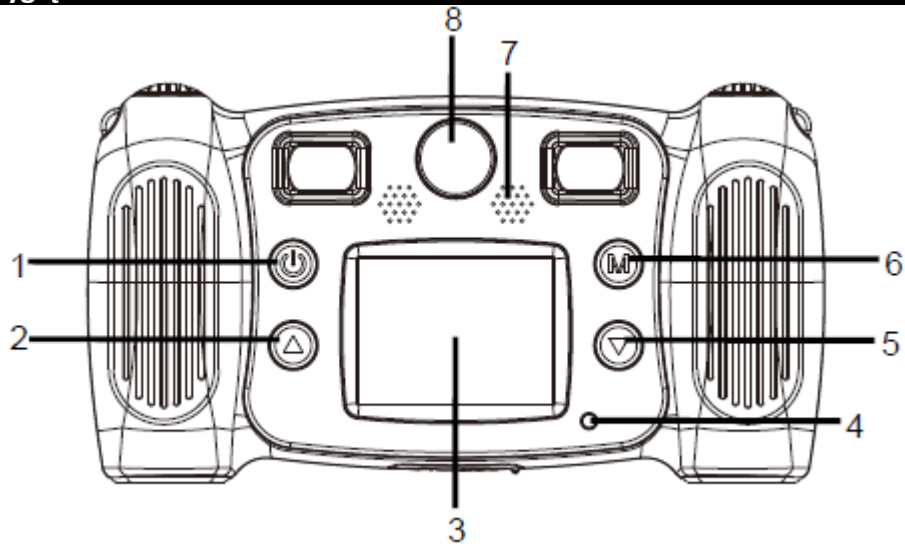

1. Przycisk zasilania
2. Przycisk Do góry
3. LCD
4. Wskaźnik świetlny zajętego urządzenia
5. Przycisk w dół
6. Przycisk Tryb
7. Głośnik
8. Przednia soczewka

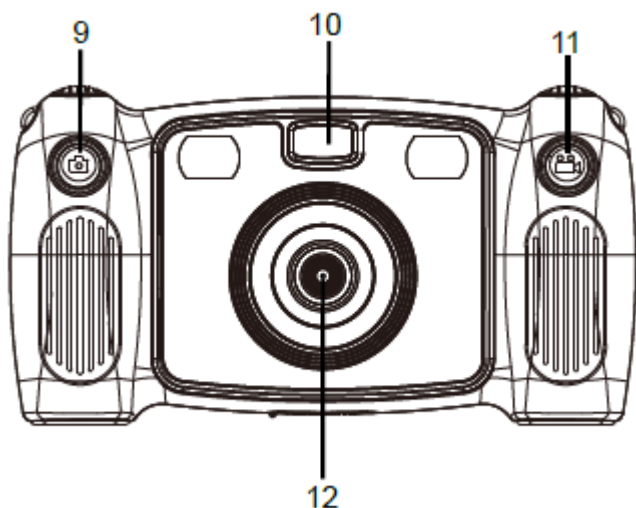

- 9. Przycisk migawki
- 10. Światło wypełniające
- 11. Przycisk nagrywania
- 12. Tylna soczewka

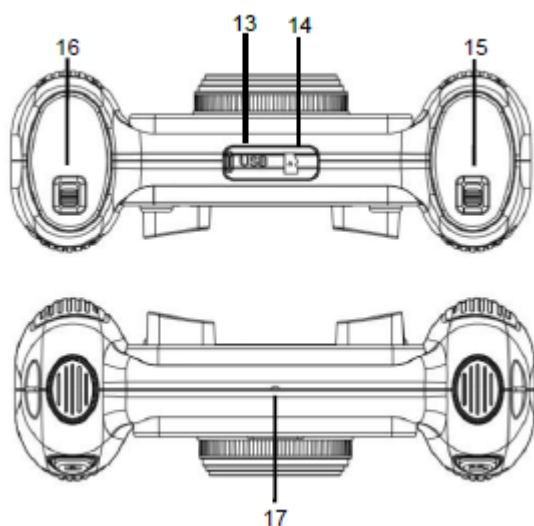

- 13. Micro USB
- 14. Karta Micro SD
- 15. Przełącznik drzwiczek baterii
- 16. Przełącznik drzwiczek baterii
- 17. Mikrofon

Rozpoczęcie korzystania

1. Wymień 4 szt. baterii AA (brak w zestawie)
 - 1.1. Można przełączyć przełącznik baterii, by otworzyć drzwiczki baterii, jak pokazano na poniższej ilustracji.
 - 1.2. Prawdłowo włóż do aparatu 4 szt. baterii AA.

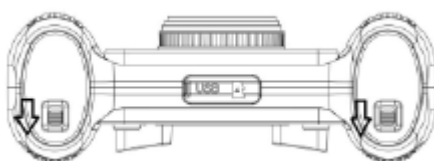

2. Korzystanie z karty pamięci
 - 2.1. Prawdłowo włóż kartę TF do gniazda karty zgodnie z instrukcjami obok uchwytu na kartę.

2.2. Aby wyjąć kartę TF, naciśnij lekko koniec karty, a karta zostanie wysunięta.

Uwaga: Aparat nie posiada wbudowanej pamięci. Przed korzystaniem należy włożyć kartę pamięci. Przed korzystaniem należy sformatować kartę pamięci w aparacie.

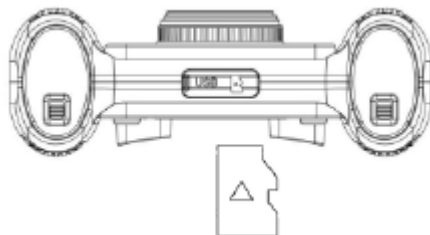

3. Włącznik/wyłącznik

3.1. Włączanie: Naciśnij na krótko włącznik . Włączy się ekran i aparat się uruchomi.





3.2. Wyłączanie: Przytrzymaj włącznik  przez 3 sekundy, gdy aparat jest nieaktywny, by go wyłączyć.

3.3. Automatyczne wyłączenie ekranu: Ekran wyłączy się automatycznie, by zaoszczędzić energię, gdy kamera jest w stanie bezczynności.



3.4. Wyłączenie zasilania z powodu braku energii. Gdy akumulator jest rozładowany, to wyświetli się na ekranie LCD ikona  wskazująca konieczność naładowania. Gdy ikona miga, aparat wyłączy się automatycznie.

4. Tryb nagrywania, tryb fotografii, tryb odtwarzania oraz ustawienia systemowe

4.1. Tryb nagrywania

Po włączeniu aparat przejdzie bezpośrednio do trybu nagrywania filmów. W trybie podglądu naciśnij na krótko przycisk nagrywania , by rozpocząć nagrywanie filmu. Ponownie naciśnij na krótko, by zakończyć nagrywanie. Naciśnij na krótko przycisk strona w górę  lub przycisk strona w dół , by wybrać efekt kolorystyczny zdjęć. Dostępnych jest siedem efektów kolorystycznych: normalny, czarno-biały, retro, negatyw, czerwony, zielony, niebieski.

4.2. Tryb fotografii

Po włączeniu aparatu można nacisnąć na krótko przycisk migawki , by wejść do trybu fotografii, po czym ponownie naciśnij przycisk migawki, by zrobić zdjęcie. Następnie naciśnij na krótko przycisk w górę  lub w dół , by połączyć różne kadry. Można nacisnąć na długo przycisk trybu, by wejść do robienia zdjęć o czasie 5 sekund.





Wskazówki Można włączyć światło wypełniające, naciskając na długo przycisk nagrywania, jeśli oświetlenie jest niewystarczające. Jeśli chcesz skorzystać z samowyzwalacza, naciśnij na długo przycisk robienia zdjęć, by włączyć przednią soczewkę. Można wejść do zoomu cyfrowego, naciskając przycisk strona w górę.

Naciśnij na długo strona w górę, by powiększyć albo naciśnij na długo strona w dół, by zmniejszyć.

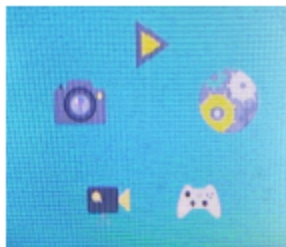
4.3. Tryb odtwarzania

W trybie nagrywania lub zdjęć można nacisnąć na krótko przycisk trybu . Na wyświetlaczu pojawi się jak następuje:





Można nacisnąć na krótko strona w górę  oraz przycisk strona w dół , by przełączyć tryby. Następnie naciśnij na krótko przycisk , by potwierdzić wybrany tryb. Następnie naciśnij na krótko przycisk , by wyjść.

 : tryb nagrywania

 : Tryb odtwarzania

 : Gra

 : Tryb fotografii



 : Ustawienia systemowe

Nagrane filmy i zrobione zdjęcia można przeglądać w następujący sposób:





1. Naciśnij przycisk, by wejść do trybu odtwarzania, jak wyjaśniono powyżej, a następnie naciśnij przycisk w dół, by wybrać żądany film lub zdjęcie.

Aby odtworzyć film, naciśnij przycisk trybu, by rozpocząć. Naciśnij przycisk trybu ponownie, by wstrzymać odtwarzanie filmu oraz naciśnij włącznik, by zatrzymać odtwarzanie filmu. W sekcji odtwarzania naciśnij przycisk strona w górę lub strona w dół, by przewijać zdjęcia i filmy. Można nacisnąć przycisk trybu, by wejść do wyboru trybu.

2. Podłącz aparat do komputera, korzystając z załączonego kabla USB, by przeglądać nagrane filmy i zrobione zdjęcia.

3. Naciśnij na krótko przycisk , by wejść do menu usuwania. Naciśnij na krótko przycisk trybu , by potwierdzić usunięcie jednego lub wszystkich plików. Naciśnij na krótko włącznik, , by wyjść z menu.

4.4. Ustawienia systemowe

Można wejść do ustawień systemowych wykonując powyższe kroki. Naciśnij na krótko przycisk strona w górę  lub przycisk strona w dół , by wybrać i naciśnij na krótko przycisk trybu , by potwierdzić. Następnie naciśnij na krótko włącznik , by wyjść z menu.

Dostępne funkcje:

1. Rozdzielczość: 1,3M (1280×960), 3M (2048×1536), 5M (2592×1944)
2. Rozmiar filmów: FHD (1920×1080), HD (1280×720), 640 (640×480)
3. Zasilanie: 50 Hz, 60 Hz
4. Oszczędzanie energii: Wybierz WYŁ./1 min/3 min/5 min/Wyjście. Aby oszczędzać akumulator, aparat wyłączy się, jeśli żaden przycisk nie zostanie naciśnięty przez wybrany czas
5. Oznaczenie datą: Wył., Data, Data i godzina
6. Data i godzina: ustawianie daty i godziny aparatu
7. Język: ustawianie języka aparatu
8. Format: wymazuje wszystkie dane z karty SD
9. Resetuj wszystko: resetuje ustawienia aparatu i przywraca do ustawień fabrycznych

5. Podłączanie do komputera

Aparat korzysta z funkcji plug-and-play. Podłącz włączone urządzenie do komputera kablem USB, a automatycznie przełączy się ono do trybu napędu przenośnego. W oknie „Mój komputer” pojawi się ikona dysku wymiennego. Pliki zrobionych zdjęć i nakręconych filmów są zapisane w folderze na dysku wymiennym H: \ DCIM\100MEDIA (gdzie H to litera dysku wymiennego tego komputera);



Uwaga: Podczas kopiowania plików nie wolno odłączać USB ani odłączać karty pamięci, gdy USB jest podłączone, gdyż może to spowodować utratę danych.

Parametry techniczne

Przetwornik obrazu	Przetwornik obrazu CMOS 1,3 megapikseli
Tryb funkcji	Nagrywanie, zdjęcia, odtwarzanie
Wyświetlacz LCD	Ekran LCD 2,0"
Rozdzielczość obrazu	1,3 M (1280×960), 3 M (2048×1536), 5 M (2592×1944)
Rozdzielczość wideo	HD (1280×720), 640 (640×480)
Nośnik pamięci	Karta TF (maksymalnie do 32 GB)
Port USB	USB 2.0
Zasilanie	4 szt. baterii zewnętrznej
Język menu	angielski/niemiecki/hiszpański/francuski/włoski/holenderski
Oszczędzanie energii	1 min/3 min/5 min/WYŁ.
Wymagany system operacyjny	Windows XP/Vista/7/8, Mac 10.8

Uwaga: Specyfikacja produktu jest oparta na zaktualizowanych informacjach podczas tworzenia niniejszej instrukcji obsługi. Specyfikacja może ulec zmianie bez uprzedzenia. Specyfikacja produktu jest zależna od rzeczywistego aparatu. Jeśli kamera uszkodziła się po upuszczeniu, ponownie ją uruchom.

DENVER®

www.denver-electronics.com



Urządzenia elektryczne i elektroniczne oraz baterie zawierają materiały, komponenty i substancje, które mogą być niebezpieczne dla zdrowia i środowiska, jeśli ze zużytymi materiałami (wyrzucanymi urządzenia elektrycznymi i elektronicznymi oraz bateriami) nie postępuje się właściwie.

Urządzenia elektryczne i elektroniczne oraz baterie są zaznaczone przekreślonym symbolem pojemnika na śmieci, patrz poniżej. Ten symbol oznacza, że urządzenia elektryczne i elektroniczne oraz baterie nie powinny być wyrzucane razem z innymi odpadami domowymi, lecz powinny być wyrzucane oddzielnie.

Użytkownicy powinni przekazywać zużyte baterie do odpowiednich, wyznaczonych punktów. W ten sposób zapewniasz, że baterie podlegają procesowi recyklingu zgodnie z rozporządzeniami władz i nie będą szkodzić środowisku.

We wszystkich miastach powstały punkty zbiórki, gdzie można oddać bezpłatnie urządzenia elektryczne i elektroniczne oraz baterie do stanowisk recyklingu bądź innych miejsc zbiórki, albo urządzenia i baterie mogą być odebrane z domu. Dodatkowe informacje znajdują się w wydziale technicznym urzędu miasta.

Inter Sales A/S niniejszym oświadcza, że typ urządzenia radiowego KCA-1310 jest zgodny z dyrektywą 2014/53/EU. Pełny tekst deklaracji zgodności EU jest dostępny pod następującym adresem internetowym: www.denver-electronics.com. Kliknij IKONĘ wyszukiwania na górze strony. Wpisz numer modelu: KCA-1310 Teraz wejdź na stronę produktu. Czerwona dyrektywa znajduje się w „do pobrania/inne do pobrania”.

Zakres częstotliwości pracy:

Maks. moc wyjściowa:

Importer:

DENVER ELECTRONICS A/S

Omega 5A, Soeften

DK-8382 Hinnerup

Dania

www.facebook.com/denverelectronics