

ADVARSLER VEDR. SUNDHED OG SIKKERHED:

NEDSÆT RISIKOEN FOR PERSONSKADE OG UBEHAG. SØRG FOR, AT ALLE BRUGERE AF DENVER VRC-22 LÆSER NEDENSTÅENDE ADVARSLER OMHYGGELIGT, INDEN DE BRUGER DENVER VRC-22.

Inden du anvender DENVER VRC-22:

Læs og følg alle anvisninger vedr. opsætning og betjening, der findes i betjeningsvejledningen til DENVER VRC-22.

Undlad at bruge DENVER VRC-22, når du er træt eller stresset, da dette kan øge risikoen for bivirkninger.

Hvis du er gravid, ældre, lider af eksisterende binokulære synslidelser, psykisk sygdom, hjertelidelse eller andre alvorlige sygdomme, anbefaler vi, at du konsulterer din læge, inden du anvender DENVER VRC-22.

Anfald:

Visse personer kan lide af svimmelhed, anfald, epilepsi eller blackouts udløst af flimrende lys eller mønstre, og dette kan forekomme, mens de ser TV, spiller videospil eller anvender VR-briller, selv hvis de aldrig har oplevet det før. Sådanne anfald er mere almindelige hos børn og unge under 20 år. Enhver, der har haft et anfald, mistet bevidstheden eller haft andre symptomer, der kan henføres til en epileptisk lidelse, bør kontakte en læge, inden de anvender DENVER VRC-22.

Børn:

DENVER VRC-22 bør ikke anvendes af børn under 13 år, da yngre børn er i en kritisk fase hvad angår udviklingen af deres syn. Voksne bør holde nøje øje med børn (13 år og ældre), der anvender eller har anvendt DENVER VRC-22, og tjekke for de ovennævnte symptomer. Desuden bør den tid, børn over 13 år bruger DENVER VRC-22, begrænses, og man bør sørge for, at de holder pauser i brugen. VRC-22 bør ikke anvendes i længere tid ad gangen, da dette kan have negativ indvirkning på hånd-øje-koordination, balance og evnen til multi-tasking.

Kvælningsfare:

Lad ikke børn under 3 år lege med DENVER VRC-22, da de kan blive kvalt i hovedstropperne.

Generelle forholdsregler:

- Brug kun DENVER VRC-22 i et sikkert miljø.
- Vær opmærksom på dine omgivelser inden ibrugtagning. Når du anvender DENVER VRC-22, kan du risikere at miste balancen.
- Af hensyn til din sikkerhed bør du sidde ned, mens du anvender VRC-22.
- Brug aldrig DENVER VRC-22, mens du befinder dig i et køretøj i bevægelse, som f.eks. en bil, bus eller tog, da dette kan øge tilbøjeligheden til svimmelhed og andet ubehag.
- Tag en pause på mindst 10 - 15 minutter for hver 30 minutter, selv hvis du ikke synes, du har brug for det.

Gummipads:

For at forhindre, at du kommer til at betjene telefonens knapper under brugen, medfølger 3 stk. gummipads. Sæt disse gummipads fast i telefonholderen der, hvor telefonens knapper befinder sig. Se herunder.

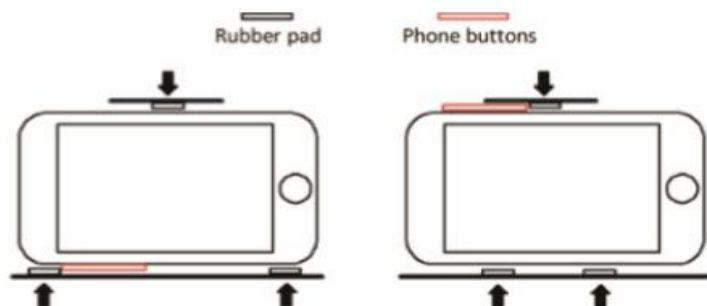

Funktioner:

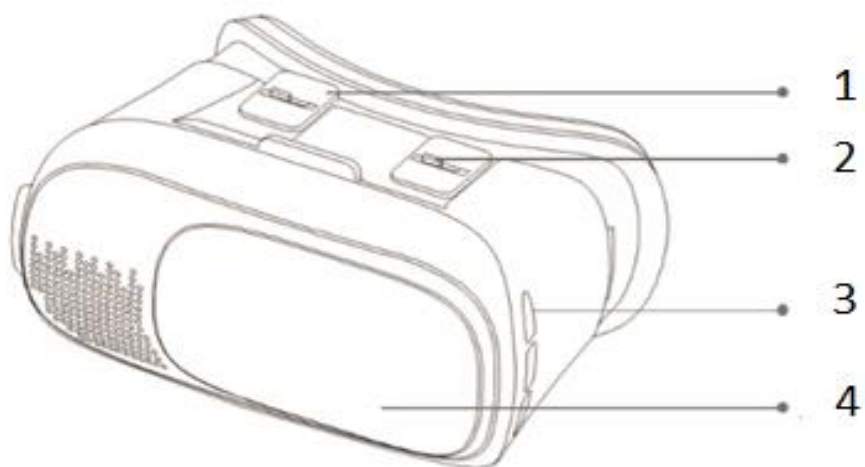

1. Her justeres afstanden til linserne. Justér ved at skubbe frem eller tilbage.
2. Justér linserne, så de passer til dine pupiller. Justér ved at skubbe mod venstre eller højre.
3. Udtag til hovedtelefoner på venstre side.
4. Fronten kan skydes til side, så du kan anvende telefonens kamera.

Skydepanel:

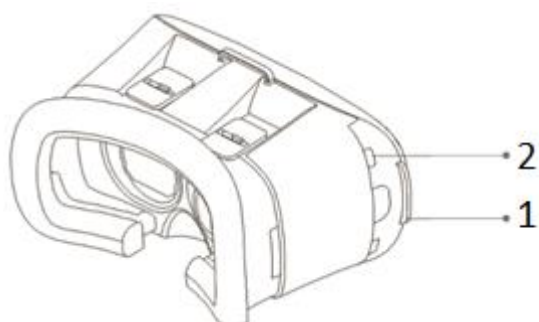

1. Tag holderen ud – Sæt telefonen i holderen og skub holderen ind på plads igen.
2. Du kan tilslutte øretelefoner her.

Sådan anvendes VR-brillerne:

1

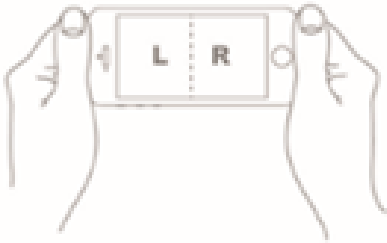

2

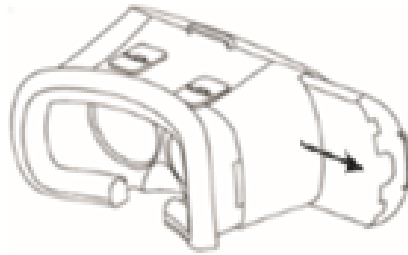

1. Sørg for, at Appen eller filmen er indstillet til delt skærm, inden du sætter telefonen i holderen.
2. Udløs telefonholderen i højre side af VR-brillerne og sæt telefonen i.

3

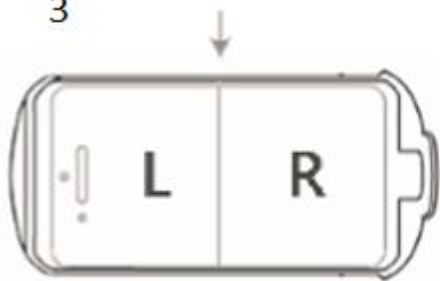

3. Sørg for at placere telefonen centreret i holderen.

4



4. Hvis VR-APPEN og din telefon understøtter gyroskopfunktion, kan du styre betragtningsvinklen ved at vippe hovedet.

VR-programmer til din telefon.

Søg efter "VR" i iOS APP store, Google Play store eller på Youtube. Bemærk, at ikke alle VR-programmer vil fungere med din telefon og VR-briller.

Eksempler på APPS/VR-spil:

VR Crazy bike race

VR sniper

VR roller coaster

Google street view til 360° video fra alle dine yndlingssteder verden over

Bemærk, at vi ikke kan garantere, at der altid i fremtiden vil være adgang til ovennævnte spil/APPS. Bemærk ligeledes, at vi ikke garanterer fremtidig understøttelse for disse APPS/spil.

Bluetooth Fjernbetjening

Betjeningsvejledning Android / IOS

Bluetooth-parring

Hold Tænd-slukknappen inde, til LED-indikatoren på fjernbetjeningen lyser op, hvorefter Bluetooth Fjernbetjeningen er klar til parring. Søg efter modelnummer 'VRC-22 Remote' på din enhed for at parre.

A: Musik. Video

1. @+A aktiverer Musik. Lydstyrken justeres med joysticket i standardtilstand. A aktiverer pause eller afspil; C/D styrer lydstyrke.
2. Visse mobiltelefonmærker understøtter videoafspilning i musiktilstand. A aktiverer afspil, pause, og du skal trykke og holde for at spole hurtigt fremad.

B: Spil (Landskab)

1. @+B aktiverer gamepad-spil i landskabsformat. Retningen styres med joysticket, D bruges til at skyde, A til at lette. Det afhænger af tastaturopsætningen på de forskellige mobiltelefonmærker.

C: VR, Timer, Video

1. @+C skifter til VR. Når du spiller et spil, styres retningen med joysticket, knappen på forsiden bruges til at skyde og lette.
2. @+C skifter til Timer. Visse mobiltelefonmærker understøtter muligvis ikke timer. Det anbefales at aktivere timer i musetilstand med @+D.
3. @+C skifter til Video, når joysticket styrer hurtigt frem - hurtigt tilbage. Visse mobiltelefonmærker understøtter muligvis ikke indstilling af lydstyrke.

D: Mus, Timer

1. @+D skifter til Mus, når joysticket styrer mus, C/D styrer lydstyrke, og A/B bekræfter og afslutter.
2. Hvis visse mobiltelefonmærker ikke understøtter timer, foreslås det i stedet at anvende musetilstand.

E: Systemet Apple IOS

Stil omskifteren på siden over på IOS for at oprette forbindelse til en mobiltelefon med systemet IOS. C-knappen aktiverer timer og C/B styrer lydstyrke op og ned. A aktiverer lydløs.

G: Enkel betjeningsvejledning

Åbn batteridækslet og brug telefonens lygte til at se den enkle betjeningsvejledning på bagsiden af batteridækslet. Hvis fjernbetjeningen er forbundet til en Android-telefon, vises standardtastaturet ikke. Har du brug for tastaturet, skal du slukke fjernbetjeningen. Bemærk, at denne fjernbetjening kun fungerer med visse apps og spil, den kan ikke anvendes til alle apps og spil.

Oversigt over knapperne

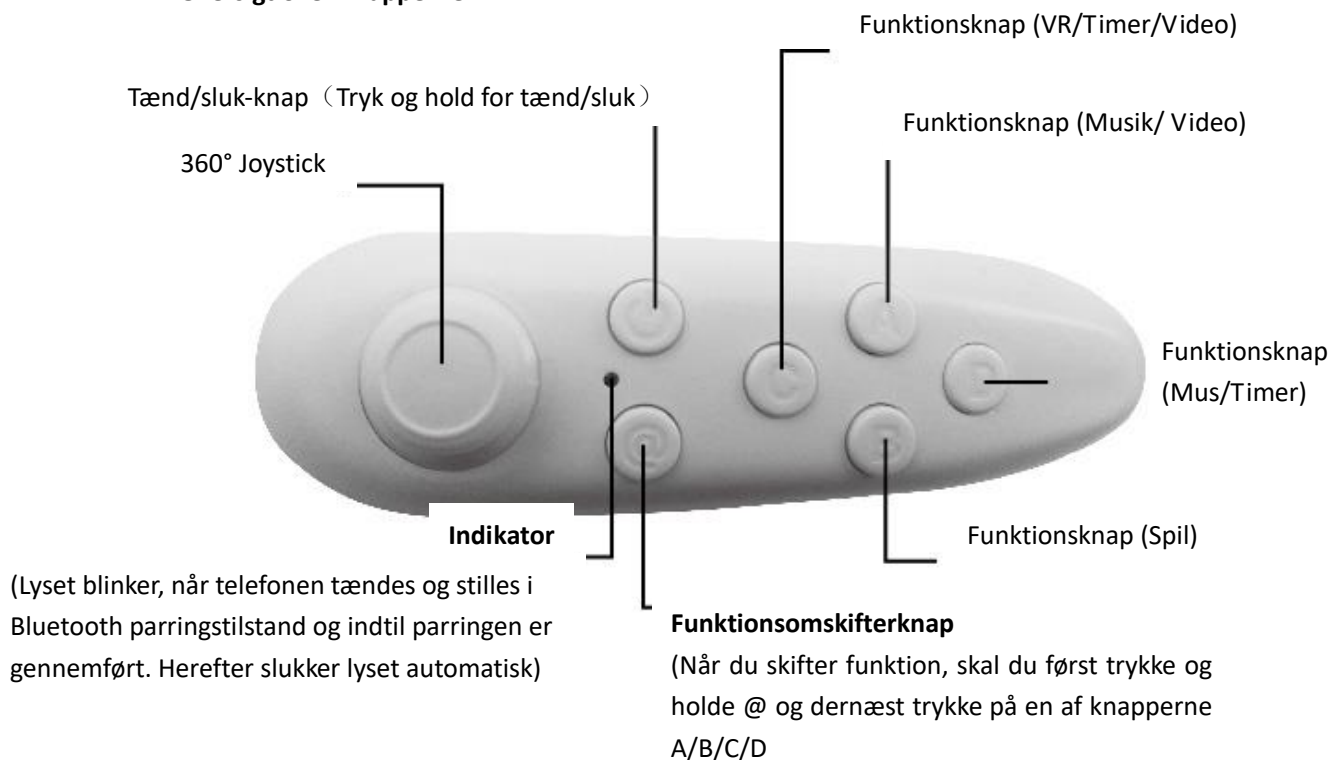

Skifte mellem Android og Apple

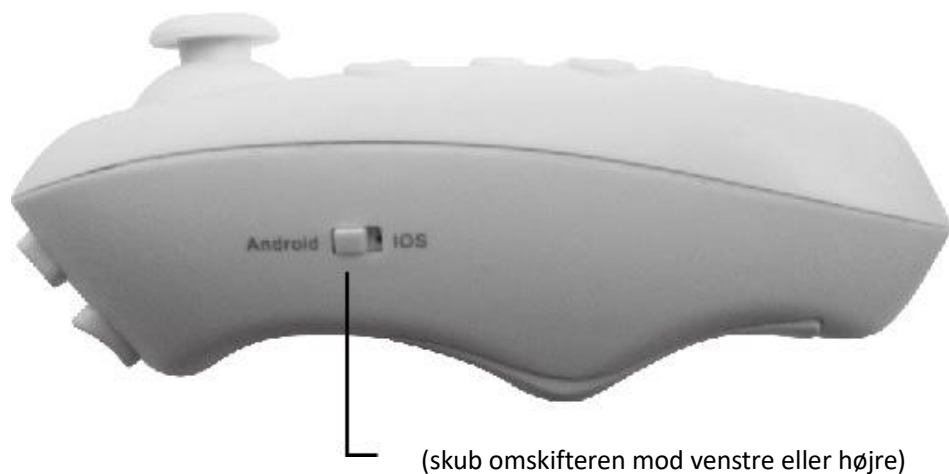

ALLE RETTIGHEDER RESERVERET, COPYRIGHT DENVER ELECTRONICS A/S

DENVER®

www.denver-electronics.com

CE



Elektrisk og elektronisk udstyr samt medfølgende batterier indeholder materialer, komponenter og stoffer, der kan være skadelige for menneskers sundhed og for miljøet, hvis affaldet (kasseret elektrisk og elektronisk udstyr og batterier) ikke håndteres korrekt.

Elektrisk og elektronisk udstyr og batterier er mærket med nedenstående overkrydsede skraldespand. Den symboliserer, at elektrisk og elektronisk udstyr og batterier ikke må bortskaffes sammen med usorteret husholdningsaffald, men skal indsamles særskilt.

Som slutbruger er det vigtigt, at du afleverer dine udtjente batterier til de ordninger, der er etablerede. På denne måde er du med til at sikre, at batterierne genanvendes i overensstemmelse med lovgivningen og ikke unødigt belaster miljøet.

Alle kommuner har etableret indsamlingsordninger, hvor kasseret elektrisk og elektronisk udstyr samt bærbare batterier gratis kan afleveres af borgerne på genbrugsstationer og andre indsamlingssteder eller bliver afhentet direkte fra husholdningerne. Nærmere information kan fås hos kommunens tekniske forvaltning.

Importør:

DENVER ELECTRONICS A/S

Omega 5A, Søften

DK-8382 Hinnerup

Danmark

www.facebook.com/denverelectronics

Hermed erklærer Inter Sales A/S, at denne model DENVER VRC-22 er i overensstemmelse med de essentielle betingelser og øvrige relevante bestemmelser i Direktiv 2014/53/EU. En kopi af overensstemmelseserklæringen kan rekvireres ved henvendelse til:

Inter Sales A/S

Omega 5A, Søften

DK-8382 Hinnerup

Danmark