

#### VIGTIGE SIKKERHEDSANVISNINGER:

1. Læs disse anvisninger. Alle retningslinjer for anvendelse bør læses, inden du tager apparatet i brug.
2. Gem vejledningen, så du kan slå op i den senere.
3. OBS: Alle retningslinjer vedr. brug og sikkerhed skal overholdes.
4. Undlad at anvende apparatet nær vand, og udsæt det ikke for fugt.
5. Sørg for ikke at spilde væske på apparatet eller ned i dets åbninger.
6. Vær forsigtig, hvis apparatet skal flyttes. Udsæt ikke apparatet for stød.
7. Blokér ikke apparatets ventilationsåbninger.
8. Undlad at placere apparatet nær varmekilder (f.eks. en radiator). Udsæt ikke apparatet for direkte sollys.
9. Forbind apparatet til lysnettet, som beskrevet i denne vejledning.
10. Apparatet er udstyret med en sikring til beskyttelse mod overbelastning (en sikkerhedsanordning). Hvis sikringen skal udskiftes, skal udskiftningen udføres af producenten eller en kvalificeret tekniker.
11. Rengør apparatet i overensstemmelse med anvisningerne i denne vejledning.
12. Tag stikket ud af stikkontakten, hvis du ikke skal bruge apparatet i længere tid.
13. Apparatet skal repareres / efterses af en kvalificeret tekniker, hvis:
  - a. stikproppen eller netledningen er blevet beskadiget,
  - b. en genstand er blevet tabt ned på apparatet, eller der er blevet spildt væske ned i det,
  - c. apparatet har været udsat for regn,
  - d. apparatet fungerer ikke korrekt, eller det har synlige skader,
  - e. apparatet er blevet tabt og er blevet beskadiget.
14. Bruger bør ikke selv servicere apparatet ud over det, der er beskrevet i denne vejledning. Ethvert uautoriseret indgreb i apparatet vil medføre, at garantien bortfalder.

## Knapper og kontroller

1. Støvdæksel
2. Højtaler
3. Kanalviser med LED-indikator
4. Stik til hovedtelefoner
5. LED strømindikator
6. Power / Funktionsvælger
7. Mute (lydløs)
8. Volumendrejeknap
9. Kanalvælger
10. FM stereo-indikator
11. Single-adapter
12. Hastighedsvælger for pladespiller
13. Auto Stop-kontakt
14. Tonearmsleje med låsebøjle
15. Line Out-udgang (L/R)
16. FM trådanterne
17. AC netledning

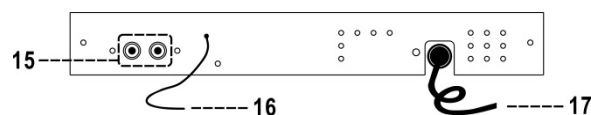
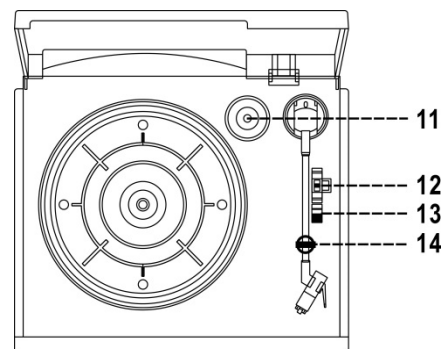
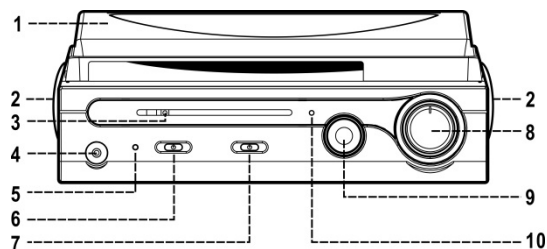

**FORSIGTIG:** Hvis apparatet ikke anvendes i overensstemmelse med betjeningsvejledningen, eller hvis bruger forsøger selv at ændre eller reparere på det, kan det resultere i stråling med farligt laserlys. Overlad alt reparationsarbejde til kvalificeret servicepersonale.

## Kom godt i gang

- Pak alle dele ud og fjern beskyttelsesmateriale.
- Inden du tilslutter anlægget til lysnettet, bør du foretage alle andre nødvendige tilslutninger og sikre dig, at spændingen på brugsstedet modsvarer angivelserne på apparatet.
- Undlad at blokere apparatets ventilationsåbninger og sørg for, at der er adskillige centimeters frirum uden om det, således at den nødvendige ventilation kan finde sted.
- Hvis du vil slukke apparatet helt, skal du tage stikket ud af stikkontakten.
- Der skal altid være let adgang til den stikkontakt, apparatet er tilsluttet.

## Afspilning af radio

### MANUEL KANALSØGNING

1. Tænd apparatet på kontakten Power/Funktionsvælger (6) og vælg indstillingen Tuner.
2. Stil ind på den ønskede radiostation med Kanalvælgeren (9).
3. Justér lydstyrken til det ønskede niveau med Volumendrejeknappen (8).

### MODTAGELSE AF FM & FM-STEREO

- Systemet vælger som standard FM stereo, når der modtages et radiosignal i stereo. FM stereo-indikatoren (10) lyser op.

### TIPS TIL BEDRE MODTAGELSE:-

- FM: MODTAGEREN ER UDSTYRET MED EN FM TRÅDANTENNE, DER ER FÆSTNET PÅ BAGSIDEN AF ANLÆGGET. DENNE TRÅDANTENNE BØR RULLES OG STRÆKKES HELT UD FOR AT OPNÅ DEN BEDST MULIGE MODTAGELSE.

## Afspilning af en plade

---

1. Læg en plade på pladetallerkenen. Glem ikke at sætte adapteren på først, hvis der er behov for det.
2. Vælg den ønskede hastighed på hastighedsvælgeren, der skifter mellem 33,3 og 45 o/min.
3. Stil funktionsvælgeren (6) over på Phono.
4. Fjern låsebøjlen fra tonearmen.
5. Løft tonearmen let med hånden.
6. Placér nålen lodret over første spor på pladen, hvorved tallerkenen automatisk begynder at dreje rundt.
7. Sæt nålen langsomt ned på pladen for at starte afspilningen.
8. Indstil lydstyrken til det ønskede niveau.
9. Når pladen er spillet færdig, standser pladetallerkenen automatisk, hvis auto-stop-kontakten står på ON. Hvis kontakten står på OFF, fortsætter pladetallerkenen med at dreje, indtil du løfter tonearmen og fører den tilbage til holderen.
10. Løft tonearmen og før den tilbage til holderen, når pladen er spillet færdig.
11. Sæt støvdækslet på pick-uppen og lås tonearmen fast.
12. Sluk for strømmen.

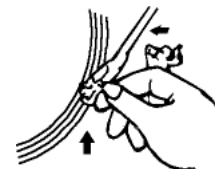
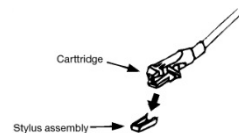

## Tilslutning til forstærker (om nødvendigt)

---

Du kan lytte til din nye pladespiller via de indbyggede højttalere, men du kan også vælge at forbinde den til dit eksisterende HiFi-system. Forbind audiodstikkene til linjeindgangen på din mixer eller forstærker ved hjælp af et RCA-kabel (tilkøb).

- Rødt stik til R/H kanalindgangen.
- Hvidt stik til L/H kanalindgangen.

## Anvendelse af hovedtelefoner (medfølger ikke)

---

Forbind et sæt hovedtelefoner til stikket mærket Headphone (4), hvis du vil lytte uden at forstyrre andre.

### LÆS DISSE VIGTIGE ANVISNINGER INDEN ANVENDELSE AF HOVEDTELEFONER.

1. Undgå at lytte ved høj lydstyrke i længere tid, da dette kan beskadige din hørelse.
2. Hvis du oplever hylen for ørerne, skal du skrue ned for lyden eller slukke afspilleren helt.
3. Hold lydstyrken på et rimeligt niveau, selv hvis dine hovedtelefoner er af udendørstypen, der tillader dig at høre udefra kommende lyde. Bemærk, at høj lydstyrke stadig kan blokere for udefra kommende lyde.

## Vedligeholdelse

### Udskiftning af nålen

- Se fig. 1-8

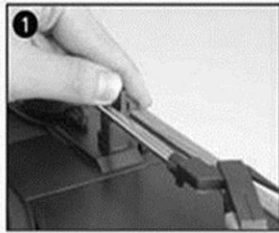

1  
åbn låsebøjlen for at frigøre tonearmen.

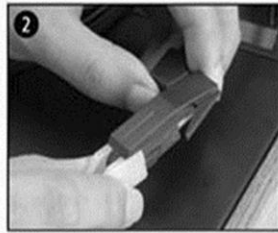

2  
tag støvdækslet af nåleforparten, så nålen er fri.

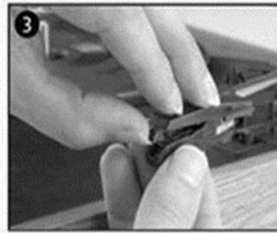

3  
skil forsigtigt nåleforparten fra pick-uppen.



4  
tag audiokontakterne helt ud af nåleforparten.

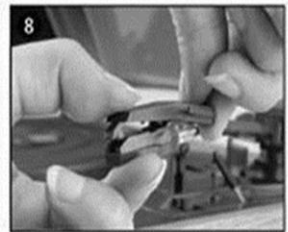
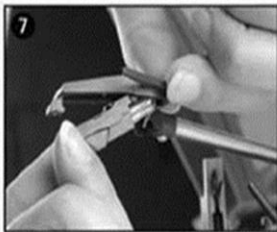
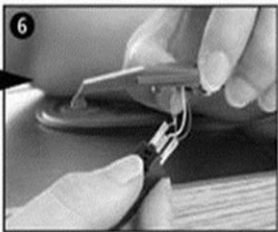
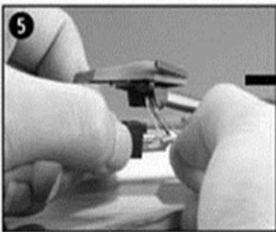

5  
sæt audiokontakterne i den nye nåleforpart og sæt forsigtigt nåleforparten i pick-uppen.

BEMÆRK: Vær yderst forsigtig og omhyggelig, når du udfører denne handling, så du ikke beskadiger tonearm og audiokontakter.

### NOTER

- Vi anbefaler, at du renser dine plader med en antistatisk klud inden afspilning. Derved opnår du den bedste afspilning, og pladerne holder længere.
- Vi gør også opmærksom på, at du af samme grund bør udskifte din pick-up-nål regelmæssigt (efter hver ca. 250 timers afspilning)
- Fjern jævnligt støv fra nålen med en meget blød børste dyppet i pick-up-rens (børst fra bagsiden af nålen og frem mod dig selv)

### NÅR DU TRANSPORTERER PLADESPILLEREN MÅ DU IKKE GLEMME AT:

- Sætte støvdækslet på pick-uppen.
- Låse tonearmen fast med bøjlen.

# DENVER®

www.denver-electronics.com

CE



Elektrisk og elektronisk udstyr indeholder materialer, komponenter og stoffer, der kan være skadelige for menneskers sundhed og for miljøet, hvis affaldet (kasseret elektrisk og elektronisk udstyr) ikke håndteres korrekt.

Elektrisk og elektronisk udstyr og batterier er mærket med nedenstående overkrydsede skraldespand. Den symboliserer, at elektrisk og elektronisk udstyr ikke må bortskaffes sammen med usorteret husholdningsaffald, men skal indsamles særskilt.

Alle kommuner har etableret indsamlingsordninger, hvor kasseret elektrisk og elektronisk udstyr gratis kan afleveres af borgerne på genbrugsstationer og andre indsamlingssteder eller bliver afhentet direkte fra husholdningerne. Nærmere information kan fås hos kommunens tekniske forvaltning.

Importør:

DENVER ELECTRONICS A/S

Stavneagervej 22

DK-8250 Egaa

Danmark

[www.facebook.com/denverelectronics](http://www.facebook.com/denverelectronics)