

**DENVER**<sup>®</sup>  
denver-electronics.com

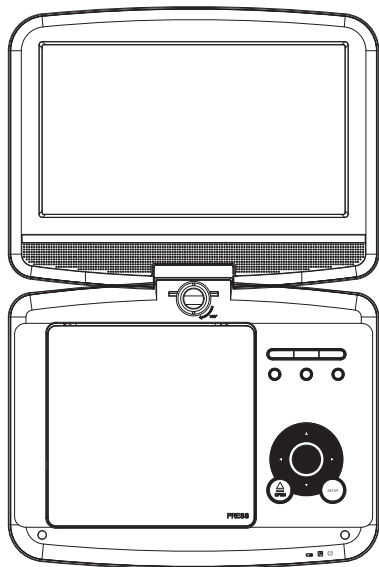

**USER'S MANUAL  
MT-980T2H**

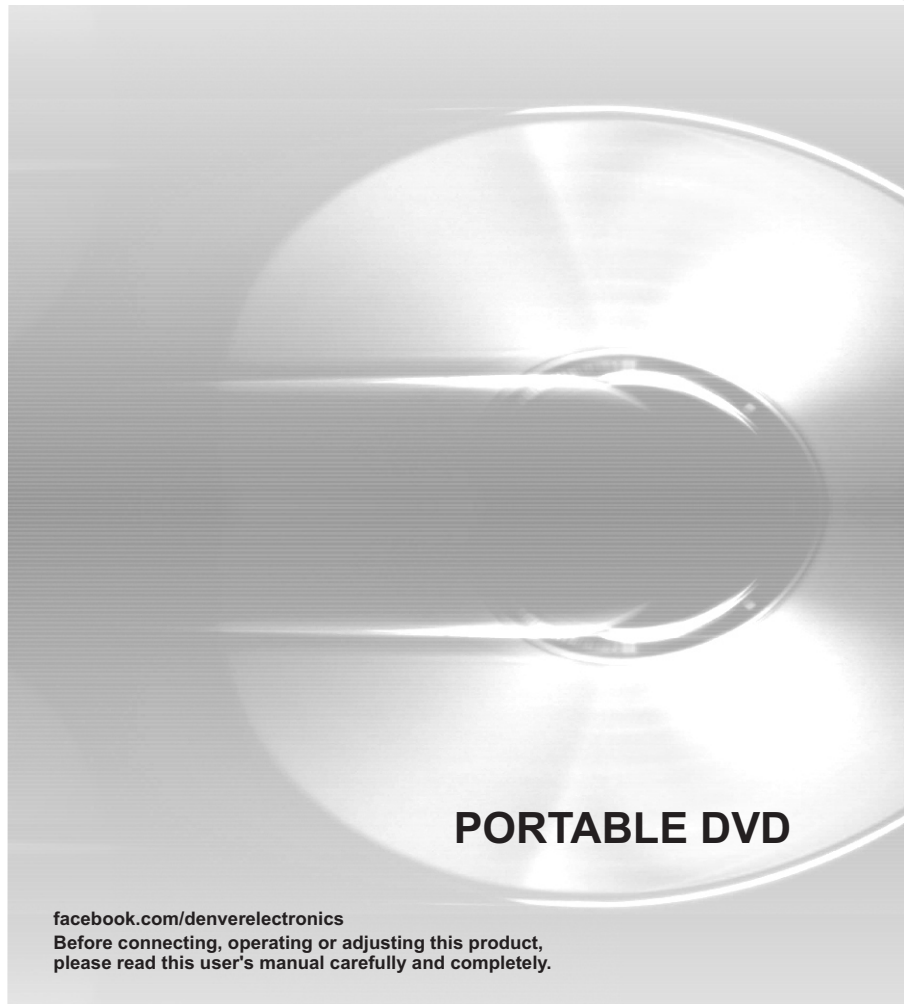

**PORTABLE DVD**

[facebook.com/denverelectronics](https://facebook.com/denverelectronics)

Before connecting, operating or adjusting this product,  
please read this user's manual carefully and completely.

# Identification of Controls

## Main Unit

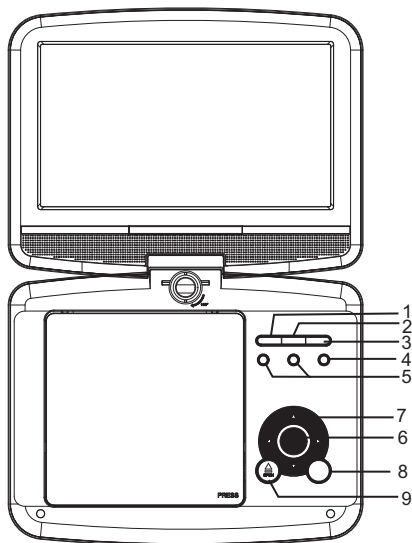

1. ►|| PLAY/PAUSE
2. STOP
3. SOURCE
4. MENU
5. VOL-/VOL+
6. ENTER
7. ▲/▼/◀/▶ (up/down/right/left)  
Select an item in the menu.OK key confirms menu selection.  
when playing,VCD,DVD,if available:  
right: fast forward  
left: fast reverse  
up: previous track  
down: next track
8. SETUP
9. OPEN
10. SD/MMC
11. USB
12. AV OUT
13. ☪ Earphone Socket
14. COAXIAL
15. ON/OFF
16. DC IN 9-12V
17. ANT
18. HDMI

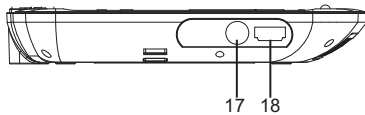
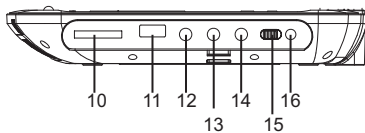

# Identification of Controls

## Remote control unit

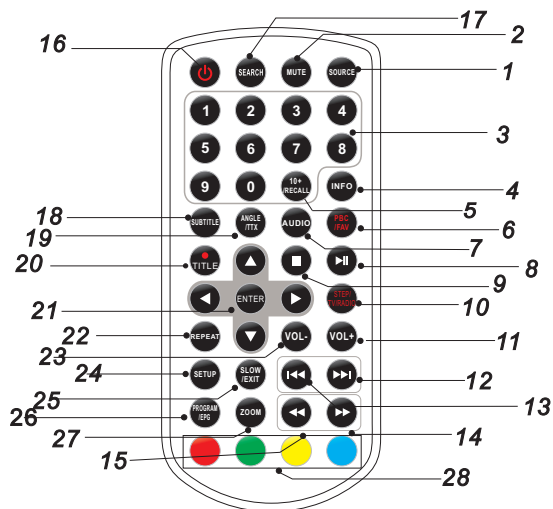

### 1. SOURCE

DVD/CARD/USB/DVB-T.

### 2. MUTE

Disable Audio output.

### 3.0-9 NUMBER BUTTON

Selects numbered items in a menu.

### 4.INFO

To display the playtime and status information.

### 5.10+ BUTTON

In order to select a track 10 or greater, first press 10+, For example; select track 12, first press 10+, and then press number 2 button.

### 6. PBC/FAV

PBC on/off switch(VCD) in DVD mode.

Open Favorite Programs List Menu in DVB mode.

### 7.AUDIO

**DVD** Press AUDIO repeatedly during playback to hear a different audio language or audio track, if available.

**CD VCD** Press AUDIO repeatedly during playback to hear a different audio channel ( Left,Right,Mix,Stereo).

### 8.PLAY/PAUSE

Press PLAY/PAUSE once to pause playback, pressing PLAY/ PAUSE second time will resume the playback.

### 9.STOP

When this button is pressed once, the unit records the stopped point, from where playback will resume if PLAY(▶▶) is pressed afterwards. But if STOP button is pressed again instead of PLAY(▶▶) button, there will be no resume function.

### 10.STEP/TV/RADIO

Step the motion in DVD mode.

Switch between TV and Radio source in DVB mode.

### 11.VOL+

Adjust volume

### 12.Forward Skip

Go to next chapter/ track.

### 13.Reverse Skip

Go to previous chapter/ track to the beginning.

### 14. ▶▶ BUTTON

Press ▶▶ BUTTON allow skipping ahead at 5-level speed(X2->X4->X8->X16->X32->PLAY), press PLAY button return to normal playback.

Parental password : "1369"

# Identification of Controls

## Remote control unit

### 15. ⏮ BUTTON

Press ⏮ BUTTON allow skipping back at 5-level speed (X2->X4->X8->X16->X32->PLAY), press PLAY button return to normal playback.

### 16. ⏻

Turn on/off the power.

### 17. SEARCH

Goto time point , title or chapter you want in DVD Mode.

### 18. SUBTITLE

Press SUBTITLE repeatedly during playback to hear a different subtitle languages.

### 19. ANGLE

**DVD** : Press ANGLE will change the view angle, on DVDs that support this feature.

### 20. ● / TITLE

DVB Enter Record  
Return to DVD title menu

### 21. ENTER

Confirms menu selection..

### 22. REPEAT

Press REPEAT during playback to select a desired repeat mode.

**DVD** : you can play select repeat chapter/title/off.

**VCD** **CD** : you can select repeat single/all/off.

### 23. VOL-

Adjust volume

### 24. SETUP

Accesses or removes setup menu.

### 25. SLOW

Press Slow button repeatedly to enter slow playback, and cycle between different speeds. The speeds are 1/2, 1/4, 1/8, 1/16, and normal.

### 26. PROGRAM

**DVD** **VCD** : The program function enables you to store your favourite tracks from the disc. Press PROGRAM button ,then PROGRAM MENU will appear on screen, now you can use the number key to direct input the titles, chapters or tracks number and select PLAY option. TO resume normal playback, press PROGRAM and select clear program option on the program menu, press PROGRAM again to exit program menu.  
Open EPG in DVB mode.

### 27. ZOOM

**DVD** **VCD** : Use ZOOM to enlarge or shrink the video image.  
1. Press ZOOM during playback or still playback to activate the Zoom function. The square frame appears briefly in the right bottom of the picture.  
2. Each press of the ZOOM button changes the TV screen in the following sequence:

2X size → 3X size → 4X size → 1/2 size → 1/3 size → 1/4size → normal size

**JPEG** : Use ZOOM to enlarge or shrink the picture.

1. Press 'ZOOM' .

2. Used "▶▶" to enlarge, or "◀◀" to shorten the picture.

Use the ▲▼◀▶ button to move through the zoomed picture.

### 28. RED/GREEN/YELLOW/BLUE KEY

Some specific function in DVB mode.

# Parameters and specifications

## Electronical parameters

Item	Standard requirement	
Power requirements	: AC 100-240 V , 50/60 Hz	
Power consumption	: <12W	
Operating humidity	: 5 % to 90 %	
Output	VIDEO OUT	:1 Vp-p (75Ω )
	AUDIO OUT	:1.4 Vrms (1 KHz, 0 dB)
	Audio	:Speaker:1WX2,Headphones output

## System

Laser	:Semiconductor laser, wavelength 650 nm
Signal system	: NTSC / PAL
Frequency response	: 20Hz to 20 kHz(3dB)
Signal-to-noise ratio	:More than 80 dB (ANALOG OUT connectors only)
Dynamic range	:More than 85 dB (DVD/CD)

**N** Note: Design and specifications are subject to change prior notice.

## Battery Parameters

Battery Specifications:

Output: 7.4V

Charge / Discharge Time:

Standard charge time: 3h ~ 4h

Storage and work circumstances:

1. Storage circumstances	Temperature	Humidity
6 months	-20°C ~ +45°C	65±20%
1 week	-20°C ~ +65°C	65±20%
2.Work circumstances	Temperature	Humidity
Standard charge	0°C ~ +45°C	65±20%
Standard discharge	-20°C ~ +65°C	65±20%

# First Time Installation

After all connections have been made properly, switch on TV and make sure the receiver is connected to the Main Power. Press Power Button to switch receiver on. If you are using the receiver for the first time or restored to Factory Default, the Main Menu will appear on your TV screen.

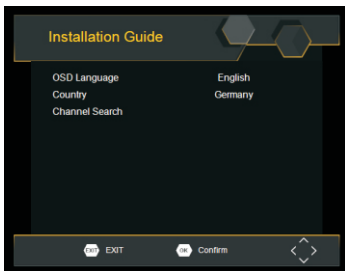

- (1) Select [OSD Language] and press RIGHT/LEFT key to select a language.
- (2) Select [Country] and press RIGHT/LEFT key to select your country of residence.
- (3) Select [Channel Search] and press RIGHT or OK key to begin Automatic channel search.
- (4) Once channel tuning is complete, you are now ready to watch TV.

## Basic Operation

### Program Manage Settings

To access the Menu, press the SETUP button and select [Program]. The Menu provides options to adjust the Program Manage Settings. Select an option and press OK or RIGHT to adjust that setting. Press the EXIT button to exit the Menu.



### Program Edit

To edit your program preferences (lock, skip, favourite, move or delete), you will need to enter the Program Edit Menu. This Menu requires a password to access. Enter the default password '000000'.

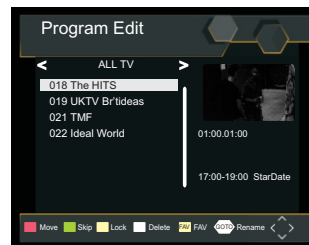

# First Time Installation

## Set Favourite Program/s

You can create a shortlist of favourite programs that you can easily access. Set Favourite TV or Radio program:

1. Select the preferred program then press the PAVOURITE button. A heart-shaped symbol will appear and the program is marked as a favourite.
2. Repeat the previous step to select more Favourite programs.
3. To confirm and exit the Menu, press the EXIT key.

Disable Favourite TV or Radio Program:

Press the FAV button on the Remote Control with the heart-shaped symbol.

View Favourite Programs:

1. Press the Fav button and the Favourite Menu will appear.
2. Press UP/DOWN to select your Favourite Programs.
3. Press OK to select your favourite program.

## Delete a TV or Radio Program/s

1. Select the Program and then press the BLUE button A message will appear. Press OK to delete the program.
2. Repeat the previous step to select more programs to delete.

## Skip TV or Radio Program/s

1. Select the program you would like to skip and press the GREEN button A skip symbol is displayed. The program is marked as a skip.
2. Repeat the previous step to select more programs.
3. To confirm and exit the menu, press EXIT key.

Disable a skip TV or Radio Program:

Press the GREEN button on the skip program with the skip symbol.

## Move a TV or Radio Program/s

1. Select the preferred program then press the RED button. A move symbol will appear.
2. Press UP/DOWN to move the program.
3. Press OK to confirm.
4. Repeat the above steps to move more channels.

## Lock Program/s

You can lock selected programs for restricted view.

Lock a TV or Radio Program:

1. Select the preferred program then press the YELLOW button. A lock-shaped symbol is displayed. The program is now marked as locked.
2. Repeat the previous step to select more programs.
3. To confirm and exit the menu, press the EXIT button.
4. Press the YELLOW button to disable the locked program.
5. To view the locked program, you will be required to enter either the default password '000000'.

## EPG (Electronic program guide)

The EPG is an on-screen TV guide that shows scheduled programs seven days in advance for every tuned channel. Press the EPG button on the Remote Control to access guide.

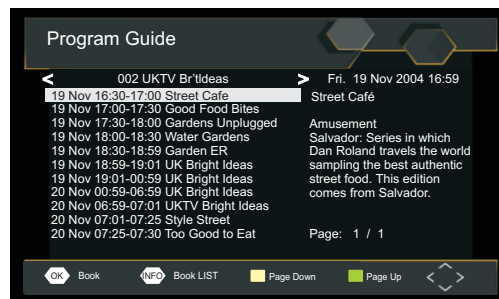

You can use the UP/DOWN key to select the preferred program. If there is more than one page of information, use the BLUE button for page up and the YELLOW button for page down.

# First Time Installation

## Sort

Sort your channels from the following options:

[LCN] - Sort the channels in ascending order.

[Name] - Sort the channels in alphabetical order.

[Service ID] - Sort the channels according to the station.

## LCN (Logical channel number)

Set LCN on or off.

## Video Setting

To access the Menu, press SETUP then select [Picture]. The Menu provides options to adjust the video settings. Press UP/DOWN to select an option and press RIGHT/LEFT to adjust that setting. Press EXIT to exit the menu.

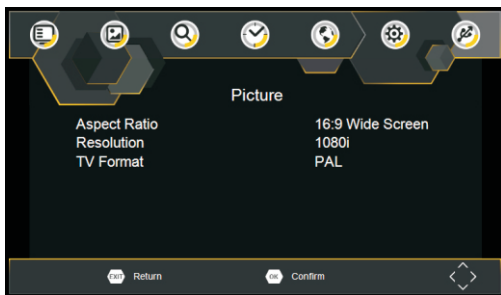

### HDMI Aspect Ratio

You must set the display format to either 4:3 PanScan, 4:3 Letter Box, 4:3 Full, 16:9 Wide Screen, 16:9 PillarBox or Auto to get the maximum display when watching TV.

## HDMI Resolution

If the video does not appear correctly, change the setting. This setting is to match the most common setting for HDMI.

[480i] for NTSC system TV.

[480P] for NTSC system TV.

[576i] for PAL system TV.

[576P] for PAL system TV.

[720P] for NTSC or PAL system TV.

[1080i] for NTSC or PAL system TV.

[1080P] for NTSC or PAL system TV.

## TV format

If the video does not appear correctly, you need to change the settings. This should match the most common setting for TVs in your country.

[NTSC]: for NTSC system TV.

[PAL]: for PAL system TV.

## Channel Search

To access the menu, press SETUP and select [Search Channel]. The Menu provides options to adjust the Search Channel settings. Select an option and press RIGHT/LEFT to adjust the settings. Press EXIT to exit the Menu.

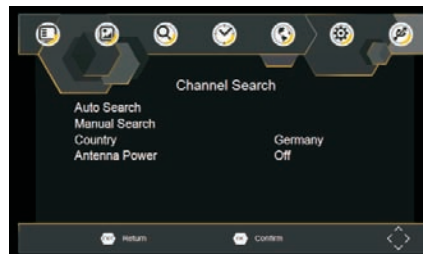



# First Time Installation

## Auto Search

Search and install all channels automatically. This option overwrites all preset channels.

1. Select [Auto Search] and press OK or RIGHT to start channel search.
2. To cancel channel search, press EXIT.

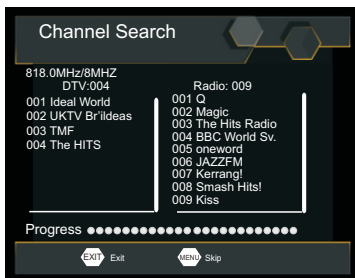

## Manual Search

Install new channels manually. This option adds new channels without changing the current channels list.

1. Select [Manual Search] then press OK or RIGHT. The channel search screen will appear.

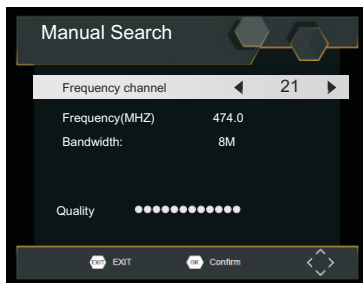

2. Press the RIGHT/LEFT key to select the channel frequency.
  3. Press OK to start searching channels.
- If a channel is found, it is saved and added to the channels list. If channels cant be found, then exit the menu.

## Country

Select your country of residence.

## Time Setting

To access the Menu,press SETUP then select [Time]. The Menu provides options to adjust the time settings. Press UP/DOWN to select an option and press RIGHT/LEFT to adjust the settings.Press EXIT to exit the menu.

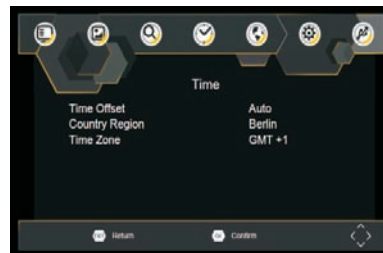

## Time offset

Select auto or manual for GMT offset adjustments.

## Country Region

Select the Country Region when [Time Offset] is set to Auto.

## Time Zone

Select the Time Zone Offset when [Time Offset] is set to Manual.

# First Time Installation

## Option

To access the Menu, press SETUP and select [Option]. The menu provides options to adjust the OSD Language, Subtitle Language and Audio Language. Select an option and press RIGHT/LEFT to adjust the setting. Press EXIT to exit The Menu.

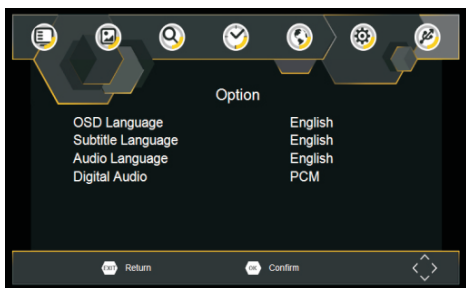

### OSD Language

Select an OSD language.

### Audio Language

Select the preferred audio language for watching TV channels. If the language is not available, the default program language will be used.

### Subtitle Language

Select the preferred subtitle language.

## System Setting

To access the Menu, press SETUP and select [System]. The menu provides options to adjust the system settings. Press the UP/DOWN key to select an option and press RIGHT/LEFT to adjust the setting. Press EXIT to exit the Menu.

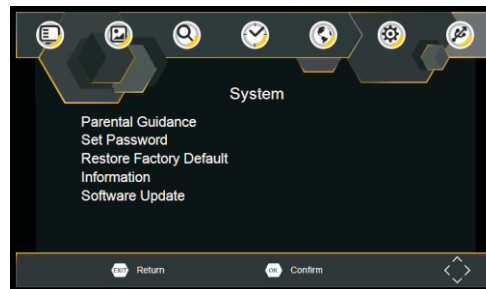

### Parental Guidance

You can restrict access to channels that are unsuitable for children. To restrict/lock the channel you will need to enter either the default password '000000' or your own password.

### Set Password

Set or change the password for Locked programs. Enter your old Password or the default password '000000'. You will then be asked to enter your new password. To confirm re-enter your new password. Once it is confirmed, press EXIT to exit the Menu.

### Restore Factory Default

Reset your Set Top Box to the Default Factory Settings. In Main Menu select [Restore Factory Default] and press OK or RIGHT to select. Enter your password or the default password '000000' and press OK to confirm. This option will delete all preset channels and settings.

### Information

View model, hardware and software information.

### Software update

If the status is set "ON", it will begin searching for new software from broadcast according to your preferred time in "Start Time".

# First Time Installation

## USB

To access the Menu, press the SETUP button and select USB..

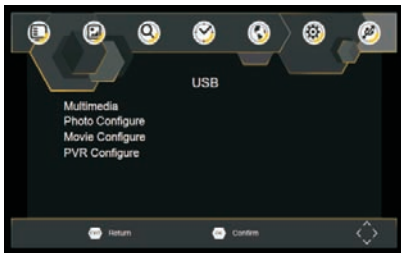

### Multi-Media

Switch to USB mode and plug in USB to view files.

# Technical Specifications

Item	Sub Item	Parameter
Tuner	Input Frequency	170~230MHz 470~860MHz
	RF Input level	-79dBm(T),-75dBm(T2)
	IF Bandwidth	7MHz and 8MHz
	Modulation	QPSK,16QAM,64QAM,128QAM(T2),256QAM(T2)
Video	Decoder Format	MPEG4 AVC/H.265 HP@L4 MPEG2 MP@ML.HL
	Output Format	480i, 480p,576i, 576P, 720P, 1080i, 1080P,4:3 and 16:9
	Output Port	HDMI

# Troubleshooting

Problem	Potential Reasons	What to do
No picture	Power isn't connected	Connect the power
	The power switch is not on	Switch on the power
Screen shows "No Signal"	DVB-T cable not connected	Plug in the DVB-T cable
	Incorrect setting	Reset setting
No sound from speaker	Sound on mute	Turn off mute function
	Incorrect sound track	Try another sound track
Only sound, no image on the screen	No or incorrect connection with AV cable	Make sure cables are connected correctly
	The program is a radio program	Press <TV/RADIO> key to shift into TV mode
Remote Control is not responding	The battery is exhausted	Change battery
	Remote Control is not facing or close enough to the Set Top Box	Adjust the position of the Remote Control and move closer to the unit
The image stopped suddenly or mosaic	The signal is too weak	Strengthen the signal

ALL RIGHTS RESERVED, COPYRIGHT DENVER ELECTRONICS A/S

# DENVER®

[www.denver-electronics.com](http://www.denver-electronics.com)



Electric and electronic equipment and included batteries contains materials, components and substances that can be hazardous to your health and the environment, if the waste material (discarded electric and electronic equipment and batteries) is not handled correctly.

Electric and electronic equipment and batteries is marked with the crossed out trash can symbol, seen below. This symbol signifies that electric and electronic equipment and batteries should not be disposed of with other household waste, but should be disposed of separately.

As the end user it is important that you submit your used batteries to the appropriate and designated facility. In this manner you make sure that the batteries are recycled in accordance with legislature and will not harm the environment.

All cities have established collection points, where electric and electronic equipment and batteries can either be submitted free of charge at recycling stations and other collection sites, or be collected from the households. Additional information is available at the technical department of your city.

Hereby, Inter Sales A/S declares that the radio equipment type MT-980T2H is in compliance with Directive 2014/53/EU. The full text of the EU declaration of conformity is available at the following internet address: <http://www.denver-electronics.com/denver-mt-980t2h/>

Operating Frequency Range: 170-230MHz , 470-860MHz

Imported by:  
DENVER ELECTRONICS A/S  
Omega 5A, Soeften  
DK-8382 Hinnerup  
Denmark  
[facebook.com/denverelectronics](https://facebook.com/denverelectronics)

**DENVER**<sup>®</sup>  
denver-electronics.com

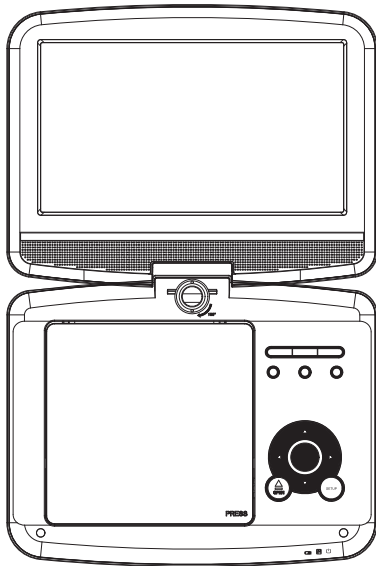

**BEDIENUNGSANLEITUNG**

**MT-980T2H**

## TRAGBARER DVD-PLAYER

[facebook.com/denverelectronics](https://facebook.com/denverelectronics)

Bitte lesen Sie diese Bedienungsanleitung sorgfältig und vollständig durch,  
bevor Sie dieses Produkt anschließen, in Betrieb nehmen oder einstellen.

# Aufbau

## Hauptgerät

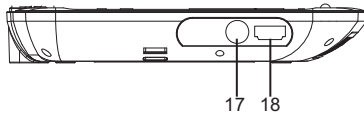
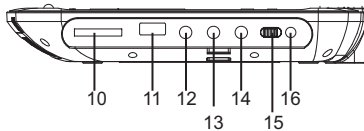
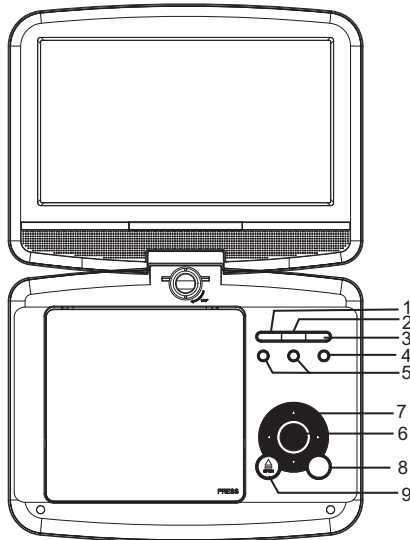

1. ► WIEDERGABE / PAUSE
2. ■ STOP
3. SOURCE (Quelle)
4. MENÜ
5. VOL- / VOL+ (Lautstärke -/+)
6. ENTER
7. ▲/▼/◀/▶ (aufwärts/abwärts/rechts/links)

Wählen Sie einen Menüpunkt. Mit OK bestätigen Sie die Auswahl.  
Die nachstehenden Tasten stehen im VCD- und DVD-Modus zur Verfügung:

- Rechts: Schneller Vorlauf
  - Links: Schneller Rücklauf
  - Aufwärts: Vorheriger Titel
  - Abwärts: Nächster Titel
8. SETUP (Setup)
  9. ÖFFNEN
  10. SD/MMC
  11. USB
  12. AV OUT
  13. (🎧) Kopfhörerbuchse
  14. KOAXIAL
  15. ON/OFF
  16. DC IN 9-12V
  17. ANT. (Antenne)
  18. HDMI

# Tastenbelegung

## Fernbedienung

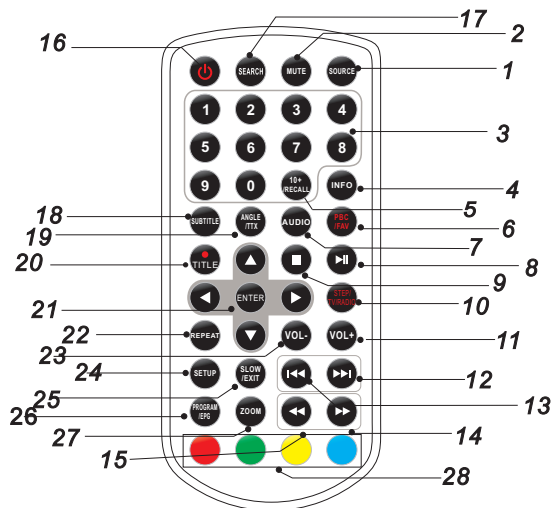

### 1. SOURCE (Eingabe)

DVD/KARTE/USB.

### 2. MUTE (Stumm)

Tonwiedergabe ausschalten.

### 3. NUMMERNTASTEN 0-9

Numerierten Eintrag im Menü auswählen.

### 4. INFO

Wiedergabezeit und Statusinformationen anzeigen.

### 5.10+ TASTE

Um Titel 10 oder einen höheren Titel auszuwählen, zunächst Taste 10+ drücken. Z.B.: zur Auswahl von Titel 12 zunächst die Taste 10+ und anschließend Nummerntaste 2 drücken.

### 6. PBC/FAV

PBC-Umschalter ein/aus (VCD) im DVD-Modus.

Öffnet Favoritenprogramme im Listenmenü im DVB-Modus.

### 7. AUDIO (Audio)

DVD: AUDIO während der Wiedergabe wiederholt drücken, um eine andere Audiosprache oder einen anderen Soundtrack einzuschalten (falls verfügbar).

CD/VCD: AUDIO während der Wiedergabe wiederholt drücken, um einen anderen Tonkanal einzuschalten (Links, Rechts, Mix, Stereo).

### 8. PLAY/PAUSE (Wiedergabe/Pause)

PLAY/PAUSE einmal drücken, um die Wiedergabe zu unterbrechen;

PLAY/ PAUSE erneut drücken, um die Wiedergabe fortzusetzen.

### 9. STOP (Stopp)

Beim einmaligen Drücken dieser Taste speichert das Gerät den Haltepunkt, an dem die Wiedergabe nach Drücken von PLAY (▶) fortgesetzt wird. Wenn anstelle von PLAY (▶) erneut STOPP gedrückt wird, ist diese Funktion nicht verfügbar.

### 10. SCHRITT/TV/RADIO

Schrittweise Wiedergabe im DVD-Modus.

Umschalten zwischen TV und Radio im DVB-Modus.

### 11. VOL+

### 12. Weiter

Zum nächsten Kapitel/Song springen.

### 13. Zurück

Zum vorhergehenden Kapitel/Anfang des Songs springen.

### 14. ►► TASTE

►► drücken, um mit bis zu 5 verschiedenen Geschwindigkeiten vorzuspulen (x2-> x4 -> x8 -> x16 -> x32 -> WIEDERGABE). PLAY drücken, um mit der normalen Wiedergabe fortzufahren.

Elternkontrolle durch Passwort: "1369"

# Tastenbelegung

## Fernbedienung

### 15. ◀◀ TASTE

◀◀ drücken, um mit bis zu 5 verschiedenen Geschwindigkeiten zurückzuspulen (x2-> x4 -> x8 -> x16 -> x32 -> WIEDERGABE). PLAY drücken, um mit der normalen Wiedergabe fortzufahren.

### 16. ⏻

### 17. SEARCH (Suche)

Im DVD-Modus einen Zeitpunkt, einen Titel oder ein Kapitel suchen.

### 18. SUBTITLE (Untertitel)

SUBTITLE während der Wiedergabe wiederholt drücken, um unterschiedliche Untertitelsprachen einzustellen.

### 19. ANGLE (Winkel)

DVD: Durch Drücken von ANGLE kann der Betrachtungswinkel geändert werden, sofern die DVD diese Funktion unterstützt.

### 20. ● /TITLE (Titel)

Aufnahmetaste im DVB-Modus.  
Im DVD-Modus Titelmene aufrufen.

### 21. ENTER

Menüauswahl bestätigen.

### 22. SETUP (Setup)

Setupmene aufrufen oder schließen.

### 23. VOL-

Lautstärke einstellen.

### 24. REPEAT (Wiederholen)

Während der Wiedergabe REPEAT drücken, um einen Wiederholungsmodus einzustellen.  
DVD: Wiederholung von Kapitel/Titel/Aus.  
VCD/CD: Wiederholung von Einem Titel/Alle/Aus.  
JPG: Wiederholung von Einem Titel/Ordner/Aus.

### 25. SLOW (Zeitlupe)

SLOW wiederholt drücken, um in Zeitlupe abzuspielen. Es können unterschiedliche Geschwindigkeiten eingestellt werden: 1/2, 1/4, 1/8, 1/16, und normal.

### 26. PROGRAM (Programmieren)

DVD/VCD: Es kann der Lieblingstitel gespeichert werden. PROGRAM drücken; es erscheint das PROGRAM MENU (Programmierenmene). Mit den Nummern tasten Titel, Kapitel oder Songnummer direkt eingeben und PLAY (Wiedergabe) wählen. Um zur normalen Wiedergabe zurückzukehren, PROGRAM drücken und im Programmierenmene die Option Clear program (Programmierung löschen) auswählen. Zum Schließen des Menüs erneut PROGRAM drücken. EPG aufrufen im DVB-Modus.

### 27. ZOOM (Zoom)

1. DVD/VCD: Mit ZOOM das Videobild vergrößern oder verkleinern.

1. Während Wiedergabe oder Pause ZOOM drücken, um die Zoom-Funktion zu aktivieren. Im Bild erscheint kurz ein viereckiger Rahmen.

2. Mit jedem Drücken von ZOOM ändert sich die TV-Anzeige wie folgt:

X2 → X3 → X4 → X1/2 → X1/3 → X1/4 → normaleGröße

JPEG: Mit ZOOM das Bild vergrößern oder verkleinern.

1. ZOOM drücken

2. Mit ►► das Bild vergrößern, mit ◀◀ verkleinern.

Mithilfe der Tasten ▲ ▼ ◀ ▶ durch das gezoomte Bild navigieren.

### 28. ROTE/GRÜNE/GELBE/BLAUE FARBTASTE

Sonderfunktionen im DVB-Modus.



# Elektronische Parameter

Punkt		Standardanforderung
Spannungsversorgung		AC 100-240 V, 50/60 Hz
Leistungsaufnahme		<12W
Luftfeuchtigkeit im Betrieb		5% bis 90 %
Ausgangsspannung	VIDEO-AUSGANG	1 V <sub>p-p</sub> (75Ω)
	AUDIO-AUSGANG	1.0 V <sub>rms</sub> (1 KHz, 0 dB)

# System

Lasertyp	Halbleiterlaser, Wellenlänge 650 nm
Signalsystem	NTSC/PAL
Frequenzbereich	20Hz bis 20kHz (3dB)
Signal-/Rauschabstand	Mehr als 80 dB (Nur ANALOGE AUSGANGS-Buchsen)
Dynamikbereich	Mehrals 80dB (DVD/CD)

Hinweis: Änderungen am Design und an den Spezifikationen ohne vorherige Ankündigung vorbehalten.

# Akku-Parameter

Akku-Spezifikationen:

Ausgang: 7,4 V

Ladezeit / Entladezeit:

Ladezeit: 3 bis 4 Stunden

Lager- und Betriebsbedingungen:

1. Lagerung	Temperatur	Luftfeuchtigkeit
6 Monate	-20 °C bis +45 °C	65 ± 20 %
1 Woche	-20 °C bis +65 °C	65 ± 20 %
2. Betrieb	Temperatur	Luftfeuchtigkeit
Laden	0 °C bis +45 °C	65 ± 20 %
Entladen	-20 °C bis +65 °C	65 ± 20 %

# Erstinstallation

Nachdem alle Anschlüsse hergestellt wurden, schalten Sie den Fernseher ein. Drücken Sie Ein/Aus zum Einschalten des Digitalempfängers. Beim ersten Einschalten oder nach einer Rückstellung zu den Werkseinstellungen wird das Hauptmenü angezeigt.

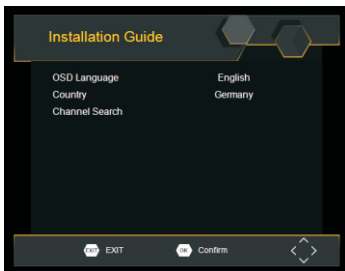

- (1) Wählen Sie [OSD Language] und drücken Sie die Pfeiltasten rechts/links zur Auswahl der Sprache.
- (2) Wählen Sie [Land] und drücken Sie die Pfeiltaste rechts/links zur Auswahl Ihres Landes.
- (3) Wählen Sie [Channel Search] und drücken Sie die Pfeiltaste rechts oder OK, um die automatische Kanalsuche zu starten.
- (4) Nach Beendigung der Kanalsuche können Sie fernsehen.

## Allgemeine Bedienungshinweise

### Kanalverwaltung einstellen

Drücken Sie MENU, um das Menü aufzurufen und wählen Sie [Program].

Hier stehen Ihnen Optionen zum Ändern der Kanalverwaltungseinstellungen zur Verfügung. Wählen Sie eine Option und drücken Sie OK oder die Navigationstaste RECHTS, um die Einstellung vorzunehmen. Drücken Sie EXIT, um das Menü zu verlassen.

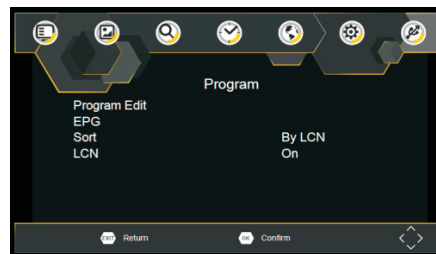

### Sendereinstellungen

Zum Bearbeiten Ihrer Kanalvoreinstellungen (Sperren, Überspringen, Favoriten, Verschieben oder Löschen) rufen Sie das Programmbearbeitungsmenü auf. Hierzu benötigen Sie das gültige Kennwort. Das Standard-Kennwort lautet „000000“.

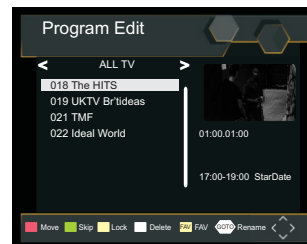

# Erstinstallation

## Sender als Favorit speichern

Sie haben die Möglichkeit, eine kurze Liste mit Lieblingssendern für einen schnellen Zugriff anzulegen. TV- oder Radiosender speichern Sie wie folgt als Favorit:

1. Wählen Sie den gewünschten Sender und drücken Sie FAVOURITE. Ein Herzsymbol wird angezeigt und der Sender ist als Favorit markiert.
2. Wiederholen Sie die vorherigen Schritte zu Auswahl weiterer Favoritensender.
3. Drücken Sie EXIT, um Ihre Auswahl zu bestätigen und das Menü zu verlassen.

Favoriten-TV- oder Radiosender deaktivieren:

Drücken Sie FAV auf der Fernbedienung mit dem Herzsymbol. Lieblingssender anschauen:

1. Drücken Sie FAV zur Anzeige des Favoritenmenüs.
2. Wählen Sie mit den Tasten HOCH/RUNTER den Lieblingssender.
3. Drücken Sie OK zur Bestätigung Ihrer Auswahl.

## TV- oder Radiosender löschen

1. Wählen Sie einen Sender und drücken Sie die BLAUE Taste. Eine Nachricht wird eingeblendet. Drücken Sie OK zum Löschen des Senders.
2. Wiederholen Sie den vorhergehenden Schritt, um weitere Sender zu löschen.

## TV- oder Radiosender überspringen

1. Wählen Sie den zu überspringenden Sender und drücken Sie die GRÜNE Farbtaste; das Überspringen-Symbol wird angezeigt. Der Sender wird nun beim Einschalten übersprungen.
2. Wiederholen Sie den vorhergehenden Schritt, um weitere Sender für die Überspringen-Funktion auszuwählen.
3. Drücken Sie EXIT, um Ihre Auswahl zu bestätigen und das Menü zu verlassen.

Überspringen-Funktion für TV- oder Radiosender deaktivieren:

Drücken Sie an einem Sender mit dem Überspringen-Symbol die GRÜNE Taste.

## TV- oder Radiosender verschieben

1. Wählen Sie den gewünschten Sender und drücken Sie die ROTE Farbtaste. Das Verschieben-Symbol wird angezeigt.
2. Drücken Sie die Pfeiltaste HOCH/RUNTER, um den Sender zu verschieben.
3. Drücken Sie zur Bestätigung OK.
4. Wiederholen Sie die vorstehenden Schritte, um weitere Sender zu verschieben.

Sender sperren

Sie können ausgewählte Sender sperren.

## TV- oder Radiosender sperren:

1. Wählen Sie den gewünschten Sender und drücken Sie die GELBE Farbtaste. Ein Schlosssymbol wird angezeigt. Der Sender ist nun als gesperrt markiert.
2. Wiederholen Sie den vorhergehenden Schritt, um weitere Sender für die Überspringen-Funktion auszuwählen.
3. Zur Bestätigung und zum Verlassen des Menüs drücken Sie EXIT.
4. Drücken Sie die GELBE Farbtaste, um den gesperrten Sender zu deaktivieren.
5. Zur Anzeige eines gesperrten Senders müssen Sie das Standard-Kennwort eingeben.

## EPG (elektronische Fernsehzeitschrift)

EPG ist ein Programmführer für die nächsten sieben Tage. Drücken Sie EPG auf der Fernbedienung, um die Programmführung aufzurufen.

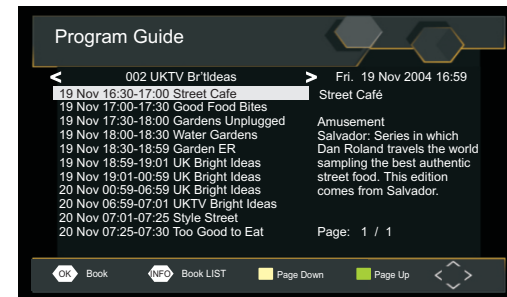

Mit den Navigationstasten AUFWÄRTS/ABWÄRTS wählen Sie das gewünschte Programm. Ist mehr als eine Seite Informationen verfügbar, so blättern Sie mit der BLAUEN und GELBEN Taste um.

# Erstinstallation

## Sortierung

Sortieren Sie Ihre Kanäle nach folgenden Kriterien:

[LCN] – Kanäle aufsteigend sortieren.

[Name] – Kanäle in alphabetischer Reihenfolge sortieren.

[Service ID] – Kanäle entsprechend den Sendern sortieren.

## LCN (Logische Kanalnummer)

Sie können LCN aktivieren oder deaktivieren.

## Videoeinstellungen

Zum Aufrufen des Menüs drücken Sie **SETUP** und wählen Sie [Bild]. In diesem Menü nehmen Sie die Videoeinstellungen vor. Drücken Sie die Navigationstasten **AUFWÄRTS/ABWÄRTS** zur Auswahl einer Option und drücken Sie die Navigationstasten **RECHTS/LINKS** zum Einstellen.

Drücken Sie **EXIT**, um das Menü zu verlassen.

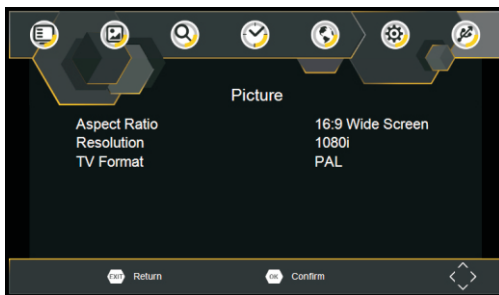

## Bildseitenformat

Sie müssen das Anzeigeformat auf 4:3 PanScan, 4:3 Letterbox, 16:9 Vollbild oder Auto einstellen, um das größte Fernsehbild zu erhalten.

## Lösungsvorschlag

Wird das Bild nicht korrekt angezeigt, so müssen Sie die Einstellung ändern. Dies sollte der gewöhnlichen HDMI-Einstellung entsprechen.

[480i]: für TV mit NTSC-System.

[480P]: für TV mit NTSC-System.

[576i]: für TV mit PAL-System.

[576P]: für TV mit PAL-System.

[720P]: für TV mit NTSC- oder PAL-System.

[1080I]: für TV mit NTSC- oder PAL-System.

[1080P]: für TV mit NTSC- oder PAL-System.

## TV-Format

Wird das Bild nicht korrekt angezeigt, so müssen Sie die Einstellung ändern. Dies sollte der gewöhnlichen TV-Einstellung für Ihr Land entsprechen.

[NTSC]: für TV mit NTSC-System.

[PAL]: für TV mit PAL-System.

## Kanalsuche

Zum Aufrufen des Menüs drücken Sie **SETUP** und wählen Sie [Sendersuche].

Das Menü enthält Optionen zur Konfiguration der Sendersuche.

Wählen Sie eine Option und nehmen Sie mit den Navigationstasten **RECHTS/LINKS** die Einstellungen vor.

Drücken Sie **EXIT**, um das Menü zu verlassen.

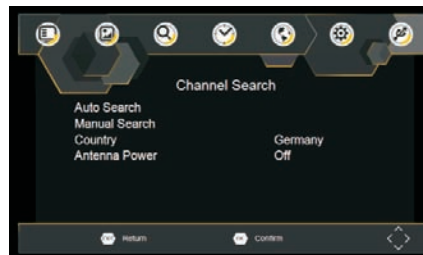

# Erstinstallation

## Automatische Suche

Sucht und installiert alle Kanäle automatisch. Diese Option überschreibt alle bereits voreingestellten Kanäle.

1. Wählen Sie [Autom. Suche] und drücken Sie OK oder die Pfeiltaste rechts, um die Sendersuche zu starten.
2. Zum Abbrechen der Sendersuche drücken Sie EXIT.

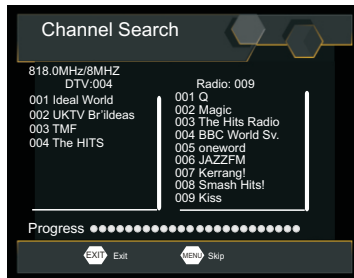

## Manuelle Suche

Installieren Sie neue Kanäle manuell. Diese Option fügt neue Kanäle hinzu, ohne die aktuelle Kanalliste zu löschen.

1. Wählen Sie [Manual Search] und drücken Sie OK oder die Pfeiltaste rechts. Das Kanalsuchmenü wird angezeigt.

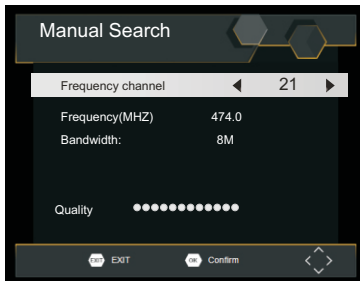

2. Drücken Sie die Pfeiltaste links/rechts zur Auswahl der Senderfrequenz.

3. Drücken Sie OK, um die Suche zu starten.

Ein aufgefundener Kanal wird gespeichert und der Kanalliste hinzugefügt. Können keine Kanäle gefunden werden, so drücken Sie EXIT, um das Menü zu verlassen.

## Land

Wählen Sie Ihr Land.

## Zeiteinstellungen

Zum Aufrufen des Menüs drücken Sie **SETUP** und wählen Sie [Zeit]. Das Menü enthält Optionen zur Konfiguration der Zeiteinstellungen. Drücken Sie die Pfeiltasten aufwärts/abwärts zur Auswahl einer Option und drücken Sie die Pfeiltasten rechts/links, um die Einstellung zu ändern. Drücken Sie EXIT, um das Menü zu verlassen.

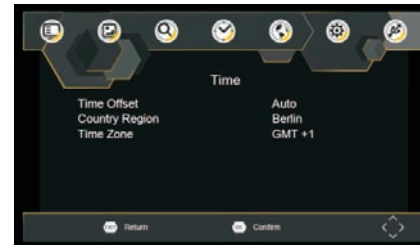

## GMT-Abweichung

Wählen Sie Auto oder Manual für die Einstellung der GMT-Abweichung.

## Land Region

Wählen Sie die Landesregion, wenn [GMT-Abweichung] auf Auto eingestellt ist.

## Zeitzone

Wählen Sie die Abweichung der Zeitzone mit der Einstellung von [Time Offset] auf Manual.

# Erstinstallation

## Option

Zum Aufrufen des Menüs drücken Sie **SETUP** und wählen Sie [Option]. In diesem Menü können Sie Einstellungen für OSD Language (Bildschirmsprache), Subtitle Language (Untertitelsprache) und Audio Language (Filmsprache) vornehmen. Wählen Sie eine Option und nehmen Sie mit den Navigationstasten **RECHTS/LINKS** die Einstellungen vor. Drücken Sie **EXIT**, um das Menü zu verlassen.

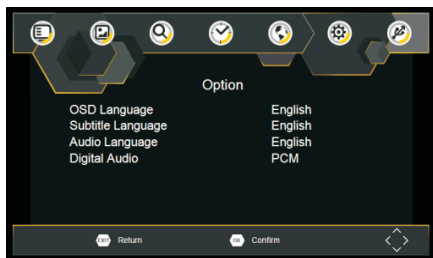

### OSD-Sprache

Hier stellen Sie die OSD-Sprache (Bildschirmsprache) ein.

### Audiosprache

Hier stellen Sie die Audiosprache (Filmsprache) für die Fernsehkanäle ein. Ist die gewählte Sprache nicht verfügbar, so wird die Standardsprache des Kanals benutzt.

### Untertitelsprache

Hier stellen Sie die Untertitelsprache ein.

## Systemeinstellungen

Zum Aufrufen des **SETUP** drücken Sie **MENU** und wählen Sie [System]. In diesem Menü nehmen Sie die Systemeinstellungen vor. Drücken Sie die Pfeiltasten aufwärts/abwärts zur Auswahl einer Option und drücken Sie die Pfeiltasten rechts/links, um die Einstellung zu ändern. Drücken Sie **EXIT**, um das Menü zu verlassen.

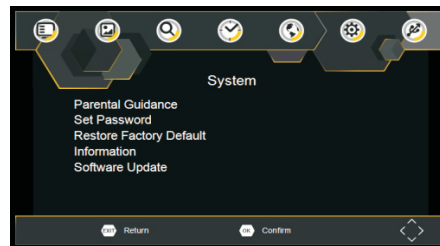

### Jugendschutz

Sie können den Zugang zu Kanälen, die für Kinder und Jugendliche ungeeignet sind, beschränken. Zum Sperrern eines Kanals müssen Sie das Standard-Kennwort „000000“ oder Ihr eigenes Kennwort eingeben.

### Passwort einstellen

Hier ändern Sie das Kennwort für gesperrte Kanäle. Geben Sie Ihr altes Kennwort oder das Standard-Kennwort „000000“ ein. Anschließend geben Sie Ihr neues Kennwort ein. Geben Sie Ihr neues Kennwort erneut zur Bestätigung ein. Anschließend drücken Sie **EXIT**, um das Menü zu verlassen.

### Rückstellung zu den Werkseinstellungen

Hier stellen Sie den Digitalempfänger zu den Standard-Werkseinstellungen zurück. Im Hauptmenü wählen Sie [Restore Factory Default] und drücken Sie **OK** oder die Pfeiltaste rechts zur Bestätigung. Geben Sie Ihr Kennwort oder das Standard-Kennwort „000000“ ein und drücken Sie **OK** zur Bestätigung. Mit dieser Option werden alle Kanäle und Voreinstellungen gelöscht.

### Information

Hier zeigen Sie Modell, Hardware- und Softwareinformationen an.

### Softwareaktualisierung

Ist der Status auf „EIN“ eingestellt, so beginnt die Suche nach neuer Software gemäß Ihrer voreingestellten Zeit in „Startzeit“.

# Erstinstallation

## USB

Zum Aufrufen des Menüs drücken Sie **SETUP** und wählen Sie **USB**.



### Multimedia

Schalten Sie in den USB-Modus um und schließen Sie Ihr USB-Speichermedium zur Anzeige der Dateien an.

# Technische Spezifikationen

Begriff	Bezeichnung	Einstellung
Tuner	Eingangsfrequenz	170 - 230MHz 470 - 860MHz
	RF-Eingangspegel	-79 dBm (T), -75 dBm (T2)
	IF-Bandbreite	7MHz und 8MHz
	Modulation	QPSK, 16QAM, 64QAM, 128QAM (T2), 256QAM (T2)
Video	Decoderformat	MPEG4 AVC/H.265 HP@L4 MPEG2 MP@ML.HL
	Ausgangsformat	480i, 480p, 576i, 576P, 720P, 1080i, 1080P, 4:3 und 16:9
	Ausgänge	HDMI

# Fehlerbeseitigung

Problem	Mögliche Ursache	Lösungsvorschlag
Kein Bild.	Der Netzstecker ist nicht in der Steckdose.	Stecken Sie den Netzstecker in die Steckdose.
	Das Gerät ist nicht eingeschaltet.	Schalten Sie das Gerät ein.
Auf dem Bildschirm erscheint die Anzeige No Signal	DVB-T Kabel ist nicht angeschlossen	DVB-T Kabel anschließen
	Einstellungen falsch	Einstellungen zurücksetzen
Kein Ton.	Ton stummgeschaltet.	Heben Sie die Stummschaltung auf.
	Falscher Soundtrack	Versuchen Sie einen anderen Soundtrack
Ton, jedoch kein Bild.	AV-Kabel nicht oder nicht richtig angeschlossen.	Schließen Sie <b>alle</b> Kabel korrekt an.
	Das Programm ist ein Radioprogramm.	Drücken Sie TV/RADIO, um in den TV-Modus umzuschalten.
Die Fernbedienung funktioniert nicht.	Die Batterien der Fernbedienung sind erschöpft.	Batterien austauschen.
	Die Fernbedienung ist nicht auf den Satellitenempfänger ausgerichtet oder der Abstand ist zu groß.	Richten Sie die Fernbedienung auf den Sensor im Gerät aus oder gehen Sie dichter an das Gerät heran.
Das <b>-Bild</b> bleibt plötzlich stehen oder Mosaik	Das Signal ist zu schwach.	Verbessern Sie den Signalempfang

ALLE RECHTE VORBEHALTEN, URHEBERRECHTE DENVER ELECTRONICS A/S

# DENVER®

[www.denver-electronics.com](http://www.denver-electronics.com)



Elektrische und elektronische Geräte sowie Batterien enthalten Materialien, Komponente und Substanzen, welche für Sie und Ihre Umwelt schädlich sein können, sofern die Abfallmaterialien (entsorgte elektrische und elektronische Altgeräte sowie Batterien) nicht korrekt gehandhabt werden.)

Elektrische und elektronische Geräte sowie Batterien sind mit der durchgestrichenen Mülltonne, wie unten abgebildet, kenntlich gemacht. Dieses Symbol bedeutet, dass elektrische und elektronische Altgeräte sowie Batterien nicht mit dem Hausmüll entsorgt werden dürfen, sie müssen separat entsorgt werden.

Als Endverbraucher ist es notwendig, dass Sie Ihre erschöpften Batterien bei den entsprechenden Sammelstellen abgeben. Auf diese Weise stellen Sie sicher, dass die Batterien entsprechend der Gesetzgebung recycelt werden und keine Umweltschäden anrichten.

Städte und Gemeinden haben Sammelstellen eingerichtet, an denen elektrische und elektronische Altgeräte sowie Batterien kostenfrei zum Recycling abgegeben werden können, alternativ erfolgt auch Abholung. Weitere Informationen erhalten Sie bei der Umweltbehörde Ihrer Gemeinde.

Hiermit erklärt Inter Sales A/S, dass der Funkanlagentyp MT-980T2H der Richtlinie 2014/53/EU entspricht. Der vollständige Text der EU-Konformitätserklärung ist unter der folgenden Internetadresse verfügbar: <http://www.denver-electronics.com/denver-mt-980t2h/>

Importeur:  
DENVER ELECTRONICS A/S  
Omega 5A, Soeften  
DK-8382 Hinnerup  
Dänemark  
[facebook.com/denverelectronics](https://facebook.com/denverelectronics)

Betriebsfrequenzbereich : 170~230MHz , 470~860MHz



**DENVER**<sup>®</sup>  
denver-electronics.com

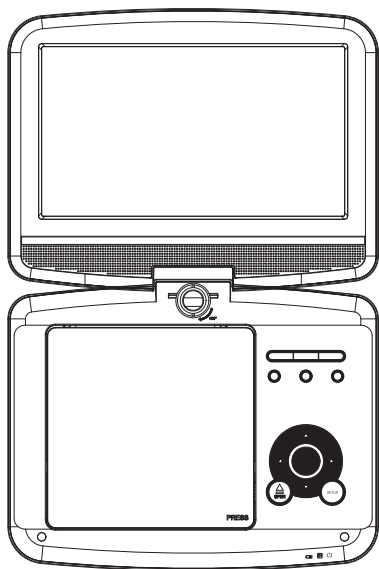

**BETJENINGSVEJLEDNING**

**MT-980T2H**

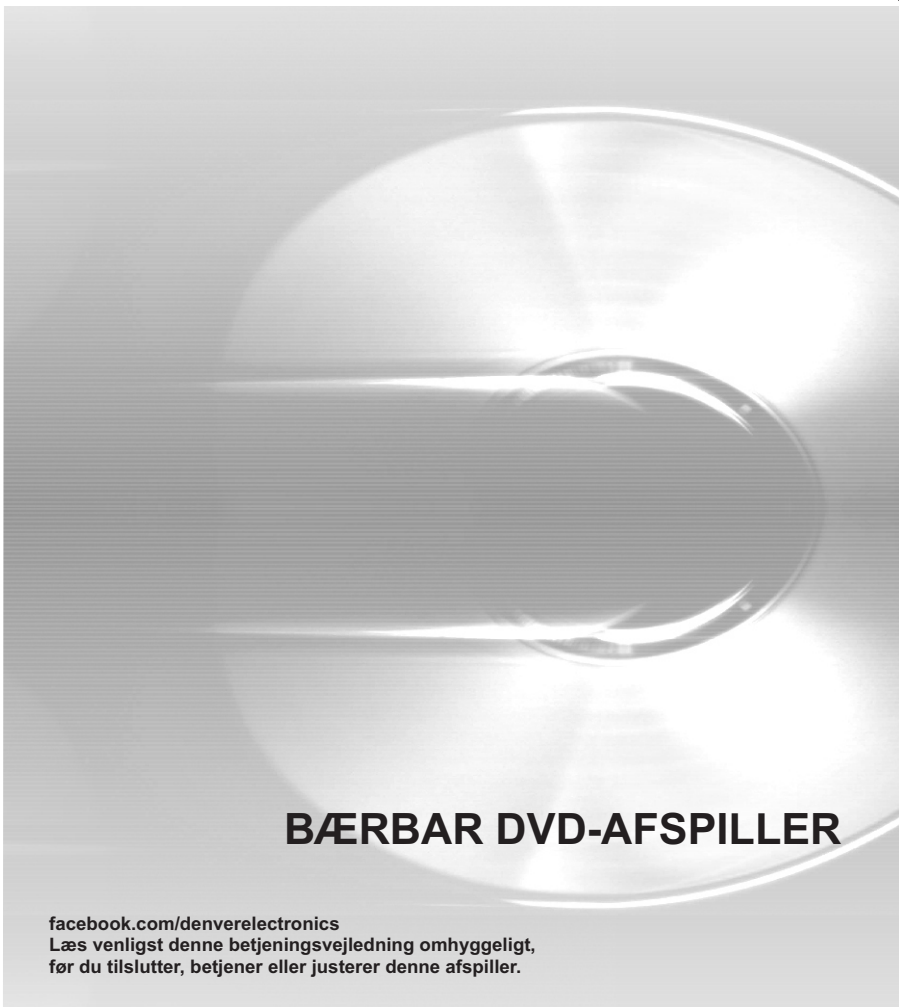

**BÆRBAR DVD-AFSPILLER**

[facebook.com/denverelectronics](https://facebook.com/denverelectronics)

Læs venligst denne betjeningsvejledning omhyggeligt,  
før du tilslutter, betjener eller justerer denne afspiller.

# Afspilleren

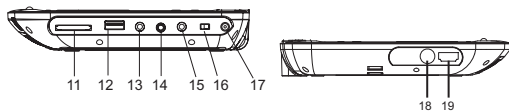
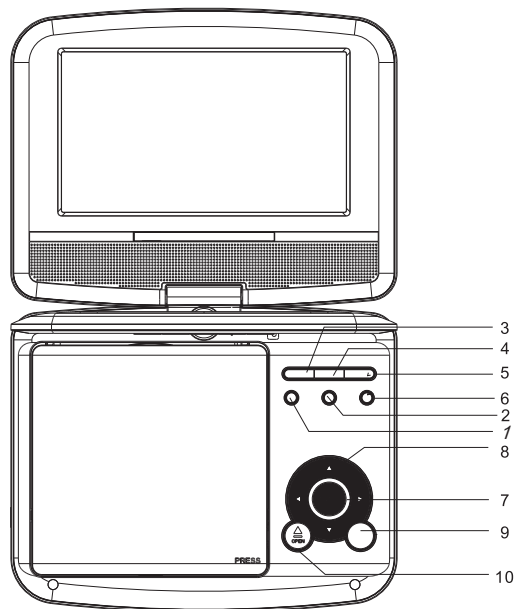

1. VOL-
2. VOL+
3. ►/PAUSE
4. ■ STOP
5. SOURCE (signalkilde)
6. MENU
7. ENTER (ok)

8. ▲/▼/◀/▶ (op/ned/højre/venstre)

Vælger et punkt i menuen. OK-knappen bekræfter dit valg i menuen. under afspilning af VCD, DVD, hvis tilgængeligt:

højre: hurtigt frem  
venstre: hurtigt tilbage  
op: forrige skæring  
ned: næste skæring

9. SETUP (opsætning)
10. OPEN (udløser til disktrum)
11. Kortindstik
12. USB-terminal
13. AV-udgang
14. Ω Hovedtelefoner
15. COAXIAL terminal
16. ON/OFF hovedkontakt
17. DC IN 9-12V strømindtag
18. ANT. (antenne)
19. HDMI

# Knapper og kontroller

## Fjernbetjeningen

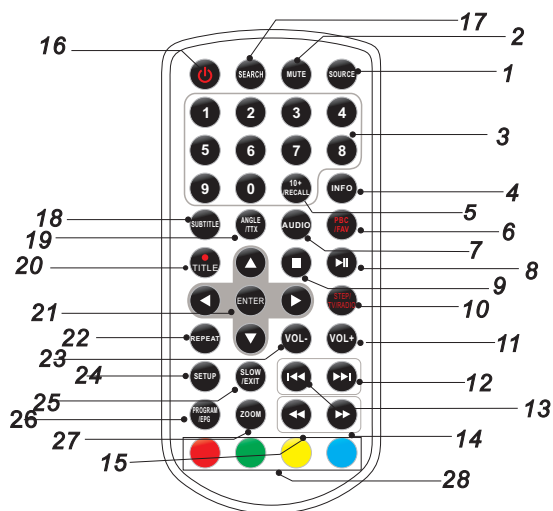

### 1. SOURCE

Signalkilde DVD/ KORT/ USB.

### 2. MUTE

Slår lyden fra.

### 3. 0-9 NUMERISKE KNAPPER

Til indtastning af numeriske værdier i en menu.

### 4. INFO

Kalder displayet med statusoplysninger for afspilningen, som f. eks. tid, frem på skærmen

### 5. KNAPPEN 10+

Hvis du vil vælge et tocifret nummer, skal du først trykke på knappen 10+. Hvis du f. eks. vil vælge skæring 12, skal du først trykke på knappen 10+ og dernæst knappen 2.

### 6. PBC/FAV

Slår PBC til/fra (VCD) i DVD-tilstand.

Åbner menuen Favoritprogrammer i DVB-tilstand.

### 7. AUDIO

DVD : Tryk gentagne gange på knappen AUDIO under afspilning, hvis du vil skifte mellem de forskellige lydspor eller soundtrack, såfremt disken indeholder flere af slagsen.

CD/ VCD : Tryk gentagne gange på knappen AUDIO under afspilning, hvis du vil skifte mellem de forskellige lydkanaler (Venstre, Højre, Mix, Stereo).

### 8. PLAY/PAUSE

Tryk én gang på knappen PLAY/PAUSE, hvis du vil holde pause i afspilningen. Anden gang du trykker på knappen PLAY/PAUSE genoptages afspilningen.

### 9. STOP

Når du trykker én gang på denne knap, afbrydes afspilningen. Hvis du efterfølgende trykker på knappen PLAY (▶▶), genoptages afspilningen fra det sted, hvor du var kommet til. Hvis du i stedet for at trykke på knappen PLAY (▶▶) trykker på knappen STOP igen, afbrydes helt, og du vil ikke kunne genoptage fra samme sted.

### 10. STEP/TV/RADIO

Går frem med et billede ad gangen i DVD-tilstand.

Skifter mellem signalkilde TV og Radio i DVB-tilstand.

### 11. VOL+

### 12. Spring frem

Går til næste kapitel / skæring.

### 13. Spring tilbage

Går til foregående kapitel / skæring eller tilbage til begyndelsen.

### 14. Knappen ▶▶

Tryk på knappen ▶▶, hvis du vil gå hurtigt frem på disken. Du kan vælge mellem 5 hastigheder (x2 → x4 → x8 → x16 → x32 → AFSPILNING). Tryk på knappen PLAY, når du vil vende tilbage til normal afspilning.

Voksenkontrol-kode: "1369"

# Knapper og kontroller

## Fjernbetjeningen

### 15. Knappen ◀◀

Tryk på knappen ◀◀, hvis du vil gå hurtigt tilbage på disken. Du kan vælge mellem 5 hastigheder (x2 → x4 → x8 → x16 → x32 → AFSPILNING). Tryk på knappen PLAY, når du vil vende tilbage til normal afspilning.

### 16. ⏻

### 17. SEARCH

Gå til et tidspunkt, en titel eller et kapitel efter eget valg under afspilning af DVD.

### 18. SUBTITLE

Tryk gentagne gange på knappen SUBTITLE for at vælge mellem de forskellige sprog til undertekster.

### 19. ANGLE

DVD : Tryk gentagne gange på knappen ANGLE under afspilning af en DVD med multi-vinkel, hvis du vil skifte vinkel.

### 20. ● / TITLE

DVB starter optagelse  
Går tilbage til DVD titelmenuen

### 21. ENTER

Bekræfter dit valg i en menu.

### 22. SETUP

Åbner eller lukker menuen opsætning.

### 23. VOL-

Justerer lydstyrken.

### 24. REPEAT

Tryk på knappen REPEAT under afspilning for at vælge den ønskede gentagefunktion.

DVD : Du kan vælge mellem et kapitel, en titel eller fra.

VCD/CD : Du kan vælge mellem gentag én, gentag alle eller fra.

JPG : Du kan vælge mellem gentag én, gentag mappe eller fra.

### 25. SLOW

Tryk gentagne gange på knappen Slow, hvis du vil afspille disken i slow motion. For hvert tryk ændres hastigheden til ½, 1/4, 1/8, 1/16 og tilbage til normal hastighed.

### 26. PROGRAM

DVD/ VCD : Med funktionen program kan du afspille dine yndlingssekvenser fra disken i selvvalgt rækkefølge. Tryk på knappen PROGRAM, hvorefter menuen PROGRAM vises på skærmen. Du kan nu indtaste numrene på de ønskede titler, kapitler eller skæringer ved hjælp af de numeriske knapper og dernæst vælge punktet PLAY. Når du vil vende tilbage til normal afspilning, skal du trykke på knappen PROGRAM og vælge punktet "Clear Program" i menuen program. Tryk på knappen PROGRAM igen for at afslutte.  
Åbner EPG i DVB-tilstand.

### 27. ZOOM

DVD/ VCD : Tryk på knappen ZOOM, hvis du vil forstørre eller formindske billedet på skærmen.  
1. Tryk på knappen ZOOM under afspilning eller pause, hvis du vil aktivere zoom-funktionen. Den firkantede ramme vises kortvarigt i nederste højre hjørne af skærmen.  
2. For hver gang, du trykker på knappen, ændres zoom-faktoren som følger:

2x normal → 3x normal → 4x normal → 1/2x normal → 1/3x normal → 1/4x normal → normal størrelse

JPEG : Tryk på knappen ZOOM, hvis du vil forstørre eller formindske billedet på skærmen.

1. Tryk på knappen "ZOOM".  
2. Tryk på knappen "▶▶" for at forstørre eller knappen "◀◀" for at formindske billedet.  
Brug pileknapperne ▲ ▼ ◀ ▶ til at bevæge dig rundt i billedet og vælge billedudsnit, når der er zoomet ind på billedet.

### 28. RØD/GRØN/GUL/BLÅ KNAP

Udfører diverse funktioner i DVB-tilstand.

# Elektroniske parametre

Emne		Parameter
Strømkrav		AC 100-240 V, 50/60 Hz
Strømforbrug		<12W
Luffugtighed pe driftssted		5 % til 90 %
Udgange	VIDEO OUT	1 Vp-p (75Ω)
	AUDIO OUT	1,0 Vrms (1 KHz, 0 dB)

# Systemet

Laser	Halvleder laser, bølgelængde 650 nm
Signalsystem	NTSC / PAL
Frekvensgang	20Hz til 20 kHz (3dB)
Signal/Støjforhold	Mere end 80 dB (kun terminalerne ANALOG OUT)
Dynamisk område	Mere end 80 dB (DVD/CD)

Bemærk: Ret til ændring i design og specifikationer forbeholdes.

# Batteri parameter

Batteri specifikationer  
Udgang 7.4V

Oplad/afladnings tid  
Standard lade tid 3h~4h

Opbevaring og arbejdstemperatur

1. Opbevaring	Temperatur	Luffugtighed
6 måneder	-20C~+45°C	65+-20%
1 uge	-20C~+65°C	65+-20%
2. Arbejde	Temperatur	Luffugtighed
Standard opladning	0C~+45°C	65+-20%
Standard afladning	-20C~+65°C	65+-20%

# Førstegangsopsætning

Når alle tilslutninger er foretaget korrekt, skal du tænde dit TV og sikre dig, at modtageren er forbundet til lysnettet. Tryk på knappen Power for at tænde modtageren. Hvis du anvender modtageren for første gang eller har gendannet standardindstillingerne, vises hovedmenuen på TV-skærmen.

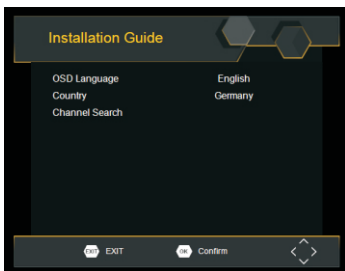

- (1) Vælg [OSD-sprog] og tryk på pileknep HØJRE/VENSTRE for at vælge sprog.
- (2) Vælg [Land] og tryk på pileknep HØJRE/VENSTRE for at vælge land.
- (3) Vælg [Kanalsøgning] og tryk på pileknep HØJRE eller OK for at starte den automatiske kanalsøgning.
- (4) Når kanalsøgningen er gennemført, er du klar til at se TV.

## Grundlæggende betjening

### Programhåndtering

Åbn menuen ved at trykke på knappen MENU og vælg punktet [Program].

I menuen kan du foretage indstillinger for programhåndtering. Vælg et punkt i menuen og tryk på knappen OK eller pileknep HØJRE for at ændre indstillingen.

Tryk på knappen EXIT, når du vil lukke menuen.

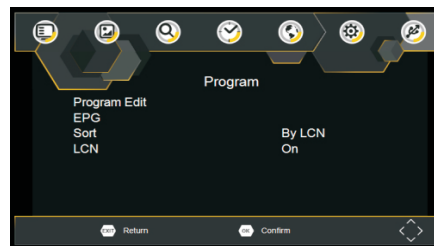

### Programredigering

Hvis du vil redigere dine programpræferencer (lås, spring over, favorit, flyt eller slet), skal det gøres i menuen Programredigering. For at få adgang til denne menu skal du indtaste en kode. Indtast standardkoden "000000".

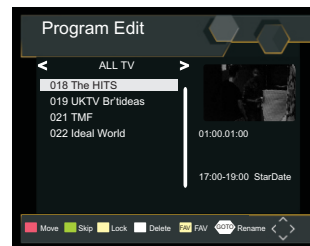

# Førstegangsopsætning

## Oprette en liste med favoritprogrammer

Du kan oprette en liste med dine favoritprogrammer, så du nemt kan få adgang til dem. Sådan indsætter du en TV- eller radiokanal som favorit:

1. Vælg den ønskede kanal og tryk dernæst på knappen FAV. Der vises et hjerteformet symbol, og kanalen er nu registreret som favorit.
2. Gentag ovenstående for hver kanal, du vil føje til favoritelisten.
3. Tryk på knappen EXIT for at bekræfte og lukke menuen.

Fjerne favoritmærkingen fra en TV- eller radiokanal:

Tryk på knappen FAV på fjernbetjeningen med det hjerteformede symbol.

Stille ind på en favoritkanal:

1. Tryk på knappen FAV, hvorefter menuen Favorit vises på skærmen.
2. Tryk på pileknep OP/NED og vælg den ønskede favoritkanal på listen.
3. Tryk på knappen OK for at stille ind på favoritkanalen.

## Slette en TV- eller radiokanal

1. Vælg kanalen og tryk dernæst på den BLÅ knap på fjernbetjeningen. Der vises en meddelelse på skærmen. Tryk på knappen OK for at slette kanalen.
2. Gentag ovenstående for hver kanal, du vil slette.

## Udelade en TV- eller radiokanal

1. Vælg den kanal, du vil udelade, og tryk på den GRØNNE knap på fjernbetjeningen. Et symbol for udeladelse vises ud for kanalen. Kanalen er markeret som én, der skal udelades.
2. Gentag ovenstående for hver kanal, du vil udelade.
3. Tryk på knappen EXIT for at bekræfte og lukke menuen.

Genindsætte en kanal, der er sat til at udelades:

Tryk på den GRØNNE knap på fjernbetjeningen for at fjerne

markeringen for udeladelse.

## Flytte en TV- eller radiokanal

1. Vælg den ønskede kanal og tryk dernæst på den RØDE knap. Et flyttesymbol vises ud for kanalen.
2. Tryk på pileknep OP/NED for at flytte kanalen.
3. Tryk på knappen OK for at bekræfte.
4. Gentag ovenstående, hvis du vil flytte flere kanaler.

Låse en kanal

Du kan låse en eller flere kanaler, så de ikke kan ses af alle.

## Sådan låser du en TV- eller radiokanal:

1. Vælg den ønskede kanal og tryk dernæst på den GULE knap. Et låsesymbol vises ud for kanalen. Kanalen er nu låst.
2. Gentag ovenstående for hver kanal, du vil udelade.
3. Tryk på knappen EXIT for at bekræfte og lukke menuen.
4. Tryk på den GULE knap, hvis du vil ophæve låsningen af en kanal.
5. Hvis du vil se en låst kanal, skal du indtaste enten standardkoden "000000".

## EPG (Elektronisk Program Guide)

EPG er en TV-oversigt, der vises på skærmen med oplysninger om programsatte udsendelser 7 dage ud i fremtiden for hver enkelt kanal. Tryk på knappen EPG på fjernbetjeningen for at åbne guiden.



Tryk på pileknep OP/NED for at vælge den ønskede kanal. Hvis der er mere end én side med oplysninger, skal du trykke på den BLÅ knap for at gå en side op og den GULE knap for at gå en side ned.

# Førstegangsopsætning

## Sortér

Du kan sortere dine kanaler efter et af følgende kriterier:  
[LCN] - Sorterer kanalerne i stigende nummerorden.  
[Navn] - Sorterer kanalerne i alfabetisk rækkefølge.  
[Service-ID] - Sorterer kanalerne efter serviceudbyder.

## LCN (logisk kanalnummer)

Slå LCN til eller fra.

## Billedindstillinger

Åbn menuen ved at trykke på knappen SETUP og vælge punktet [Billede]. I menuen kan du foretage diverse indstillinger for billedvisning. Tryk på pileknop OP/NED for at vælge et punkt i menuen og tryk på pileknop HØJRE/VENSTRE for at indstille punktet.

Tryk på knappen EXIT for at lukke menuen.

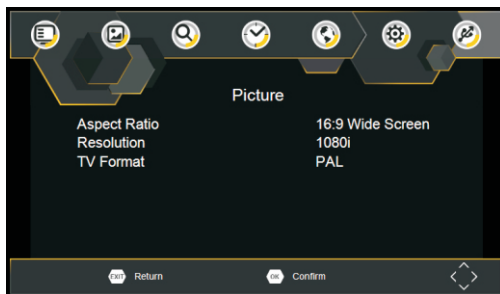

## Aspektrate

Her skal du vælge aspektrate for billedet på skærmen, enten 4:3 PanScan, 4:3 Letter Box, 16:9 Fuld skærm eller Auto, således at billedet står optimalt på skærmen.

## Opløsning

Hvis billedet ikke vises korrekt, skal du ændre denne indstilling. Disse indstillinger dækker de mest almindelige indstillinger for HDMI.

[480i]: til TV med systemet NTSC.

[480P]: til TV med systemet NTSC.

[576i]: til TV med systemet PAL.

[576P]: til TV med systemet PAL.

[720P]: til TV med systemet PAL eller NTSC.

[1080I]: til TV med systemet PAL eller NTSC.

[1080P]: til TV med systemet PAL eller NTSC.

## TV-format

Hvis billedet ikke vises korrekt, skal du ændre denne indstilling. Vælg den indstilling, der bedst dækker indstillingerne for TV i dit land.

[NTSC]: til TV med systemet NTSC.

[PAL]: til TV med systemet PAL.

## Kanalsøgning

Åbn menuen ved at trykke på knappen SETUP og vælge punktet [Kanalsøgning].

I menuen kan du justere indstillingerne for kanalsøgning.

Vælg et punkt i menuen og tryk på pileknop HØJRE/VENSTRE for at indstille punktet.

Tryk på knappen EXIT for at lukke menuen.

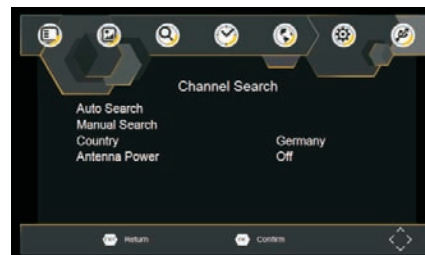



# Førstegangsopsætning

## Autosøgning

Hvis du vælger dette punkt, udføres kanalsøgningen automatisk. Dette overskriver alle tidligere gemte kanaler.

1. Vælg [Autosøgning] og tryk på OK eller pileknep HØJRE for at starte kanalsøgningen.
2. Tryk på knappen EXIT, hvis du vil afbryde kanalsøgningen.

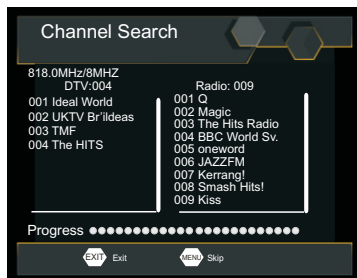

## Manuel søgning

I denne menu kan du lægge nye kanaler ind manuelt. Menuen gør det muligt at lægge nye kanaler ind uden at ændre den allerede eksisterende kanalliste.

1. Vælg [Manuel søgning] og tryk dernæst på OK eller pileknep HØJRE. Menuen manuel kanalsøgning vises på skærmen.

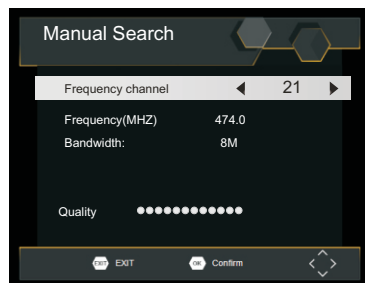

2. Tryk på pileknep HØJRE/VENSTRE for at vælge kanalens frekvens.
3. Tryk på knappen OK for at starte søgningen efter kanalen. Hvis der findes en kanal på den valgte frekvens, gemmes den og føjes til kanallisten. Hvis der ikke findes nogen kanal på frekvensen, lukkes menuen.

## Land

Her skal du vælge det land, du bor i.

## Tidsindstillinger

Åbn menuen ved at trykke på knappen SETUP og vælg punktet [Tid]. I menuen kan du justere tidsindstillingerne. Vælg et punkt i menuen med pileknep OP/NED og tryk på pileknep HØJRE/VENSTRE for at indstille punktet. Tryk på knappen EXIT for at lukke menuen.

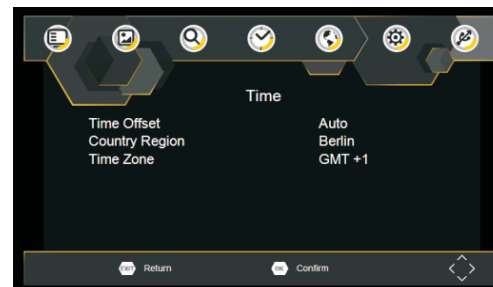

## Tidsoffset

Vælg automatisk eller manual justering for GMT tidsoffset.

## Landeregion

Her skal du vælge landeregion, når [Tidsoffset] er indstillet til Auto.

## Tidszone

Her skal du vælge offset for tidszone, når [Tidsoffset] er indstillet til Manuel.

# Førstegangsopsætning

## Præferencer

Åbn menuen ved at trykke på knappen SETUP og vælg punktet [Præferencer]. I menuen kan du vælge sprog til OSD, undertekster og lydspor. Vælg et punkt i menuen og tryk på pileknep HØJRE/VENSTRE for at indstille punktet. Tryk på EXIT for at lukke menuen.

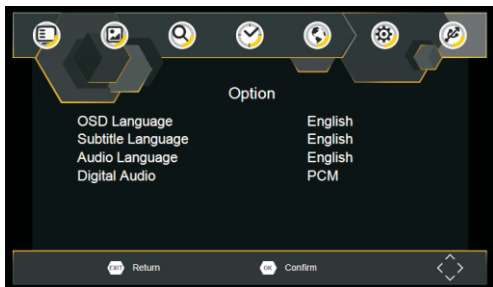

### OSD-sprog

Vælg et sprog til OSD'et.

### Audiosprog

Her vælger du det sprog til lydspor, du vil anvende, når du ser TV-kanaler. Hvis sproget ikke er tilgængeligt, vises udsendelsen i stedet på standardsproget for den aktuelle udsendelse.

### Undertekstsprog

Her vælger du sprog til underteksterne.

## Systemindstillinger

Åbn menuen ved at trykke på knappen SETUP og vælg punktet [System]. I denne menu kan du foretage diverse indstillinger for systemet. Tryk på pileknep OP/NED for at vælge et punkt i menuen og tryk dernæst på pileknep HØJRE/VENSTRE for at indstille punktet. Tryk på knappen EXIT for at lukke menuen.

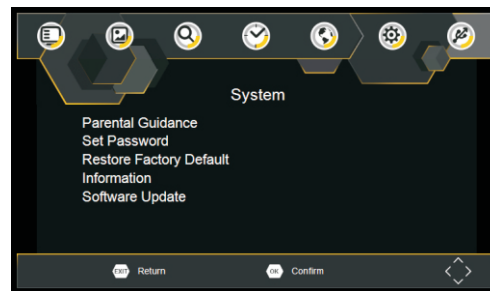

### Forældrekontrol

Du kan begrænse adgang til kanaler, der ikke er egnede for børn. Hvis du vil begrænse/ låse en kanal, skal du indtaste enten standardkoden "000000" eller din egen personlige kode.

### Indsæt kode

Her kan du indtaste eller ændre koden for de låste kanaler. Indtast din gamle kode eller standardkoden "000000". Du vil herefter blive bedt om at indtaste din nye kode. Indtast den nye kode igen for at bekræfte. Når koden er bekræftet, skal du trykke på knappen EXIT for at lukke menuen.

### Gendan standard

Du kan gendanne din digitale modtagers standardindstillinger. Vælg [Gendan standard] i hovedmenuen og tryk på knappen OK eller pileknep HØJRE for at vælge. Indtast din kode eller standardkoden "000000" og tryk dernæst på OK for at bekræfte. Denne handling sletter alle faste stationer og indstillinger.

### Information

Se oplysninger om model, hardware og software versioner.

### Softwareopdatering

Hvis denne status indstilles til "TIL", begynder modtageren at søge efter ny software fra udbyderen på det tidspunkt, der er angivet under punktet "Starttid".

# Førstegangsopsætning

## USB

Tryk på knappen SETUP og vælg punktet USB for at åbne menuen.



### Multi-Medie

Skift til USB-tilstand og forbind en USB-enhed for at se filer.

## Tekniske specifikationer

Punkt	Underpunkt	Parameter
Tuner	Frekvensområde	170 - 230 MHz 470 - 860 MHz
	RF-indgangsniveau	-79 dBm(T), -75 dBm(T2)
	IF-båndbredde	7 MHz og 8 MHz
	Modulation	QPSK, 16QAM, 64QAM, 128QAM(T2), 256QAM(T2)
Video	Dekoder-format	MPEG4 AVC/H.265 HP@L4 MPEG2 MP@ML,HL
	Output-format	480i, 480p,576i, 576P, 720P, 1080i, 1080P,4:3 und 16:9
	Udgangsterminaler	HDMI

## Fejlfinding

Problem	Mulig årsag	Løsning
Intet billede	Modtageren er ikke tilsluttet lysnettet	Forbind modtageren til lysnettet
	Du har ikke tændt modtageren	Tænd modtageren
Skærmen viser "Intet signal"	DVB-T kablet er ikke tilsluttet	Sæt DVB-T kablet i
	Forkert indstilling	Kontroller indstillingerne og ret fejlen
Ingen lyd fra højttalerne	Lyden er slået fra	Slå lyden til
	Forkert soundtrack	Prøv med et andet soundtrack
Kun lyd, intet billede på skærmen	Ingen eller forkert tilslutning af AV-kabler	Kontroller, om kablerne er forbundet korrekt
	Du har stillet ind på en radiostation	Tryk på knappen <TV/RADIO> og skift til TV
Fjernbetjeningen reagerer ikke	Batteriet er brugt op	Skift batteriet
	Fjernbetjeningen peger ikke direkte mod modtageren, eller den befinder sig for langt fra modtageren	Peg med fjernbetjeningen direkte mod modtageren eller gå tættere på
Billedet fryser eller bliver pixeleret	Signalet er for svagt	Prøv at forbedre modtageforholdene

ALLE RETTIGHEDER FORBEHOLDNES, COPYRIGHT DENVER ELECTRONICS A/S

# DENVER®

[www.denver-electronics.com](http://www.denver-electronics.com)



Elektrisk og elektronisk udstyr samt medfølgende batterier indeholder materialer, komponenter og stoffer, der kan være skadelige for menneskers sundhed og for miljøet, hvis affaldet (kasseret elektrisk og elektronisk udstyr og batterier) ikke håndteres korrekt.

Elektrisk og elektronisk udstyr og batterier er mærket med nedenstående overkrydsede skraldespand. Den symboliserer, at elektrisk og elektronisk udstyr og batterier ikke må bortskaffes sammen med usorteret husholdningsaffald, men skal indsamles særskilt.

Som slutbruger er det vigtigt, at du afleverer dine udtjente batterier til de ordninger, der er etablerede. På denne måde er du med til at sikre, at batterierne genanvendes i overensstemmelse med lovgivningen og ikke unødigt belaster miljøet.

Alle kommuner har etableret indsamlingsordninger, hvor kasseret elektrisk og elektronisk udstyr samt bærbare batterier gratis kan afleveres af borgerne på genbrugsstationer og andre indsamlingssteder eller bliver afhentet direkte fra husholdningerne. Nærmere information kan fås hos kommunens tekniske forvaltning.

Hermed erklærer Inter Sales A/S, at radioudstyrstypen MT-980T2H er i overensstemmelse med direktiv 2014/53/EU.

EU-overensstemmelseserklæringens fulde tekst kan findes på følgende internetadresse: <http://www.denver-electronics.com/denver-mt-980t2h/>

Importør:  
DENVER ELECTRONICS A/S  
Omega 5A, Soeften  
DK-8382 Hinnerup  
Danmark  
[facebook.com/denverelectronics](https://www.facebook.com/denverelectronics)

Driftsfrekvensområde : 170~230MHz , 470~860MHz

**DENVER**<sup>®</sup>  
denver-electronics.com

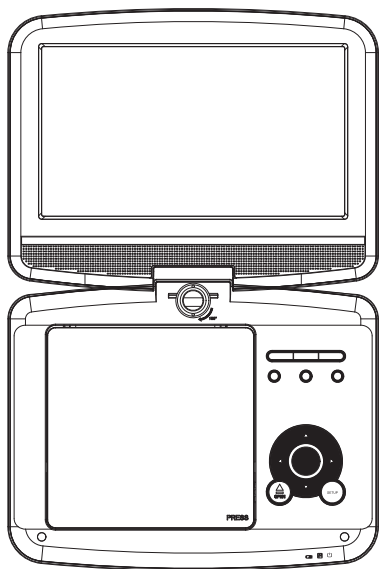

**MANUAL DE USUARIO**  
**MT-980T2H**

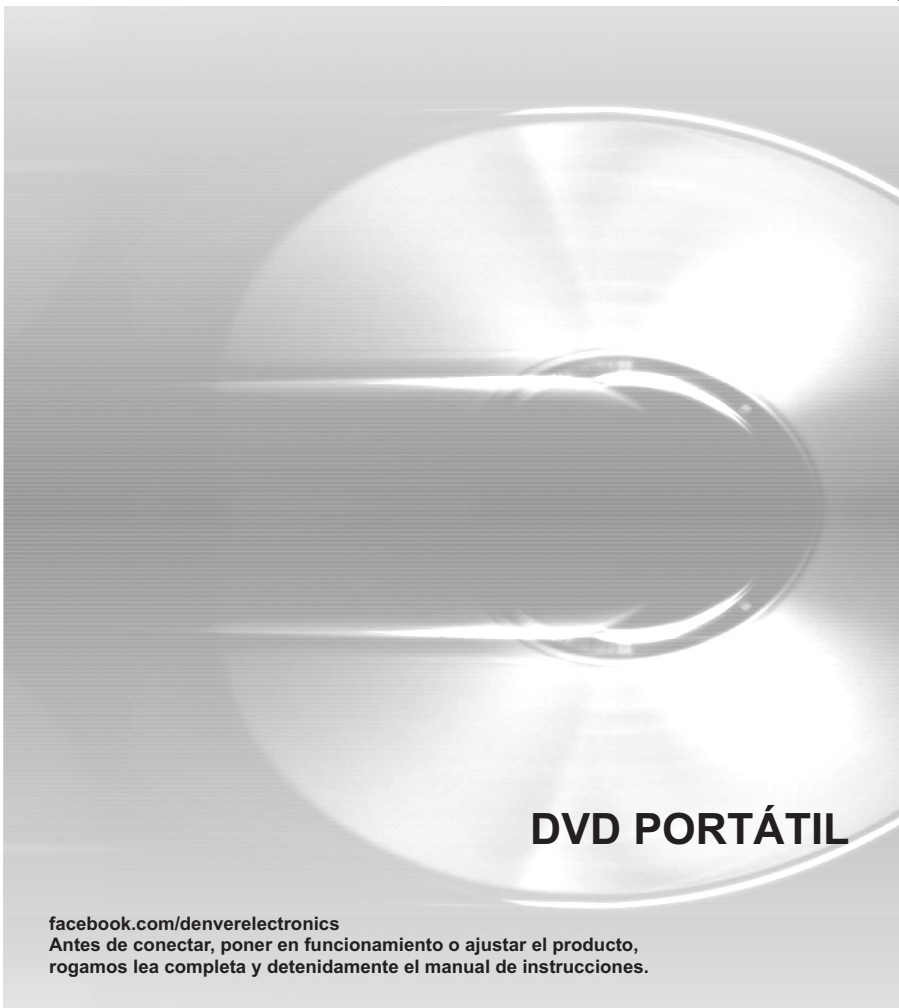

**DVD PORTÁTIL**

[facebook.com/denverelectronics](https://facebook.com/denverelectronics)

Antes de conectar, poner en funcionamiento o ajustar el producto,  
rogamos lea completa y detenidamente el manual de instrucciones.

# Identificación de los controles

## Unidad principal

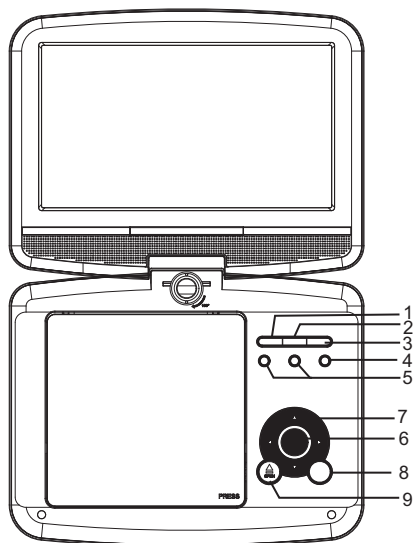

1. REPRODUCCIÓN / PAUSA

2. PARADA

3. SOURCE

4. MENÚ

5. VOL- / VOL+

6. ENTER

7. (arriba/abajo/derecha/izquierda)

Seleccione un elemento en el menú. La tecla OK confirma la selección del menú.

Los botones que aparecen debajo están disponibles cuando se reproduce en modo VCD, DVD:

derecha: avance rápido

izquierda: retroceso rápido

arriba: pista anterior

abajo: pista siguiente

8. SETUP

9. ABRIR

10. SD/MMC/MS

11. USB

12. AV OUT

13. Toma del auricular

14. COAXIAL

15. ON/OFF

16. DC IN 9-12V

17. ANT.

18. HDMI

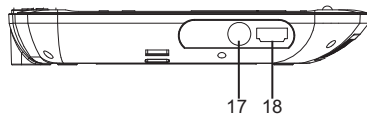
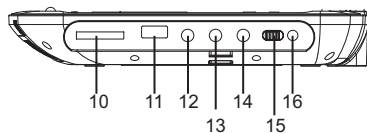

# Identificación de los controles

## Mando a distancia

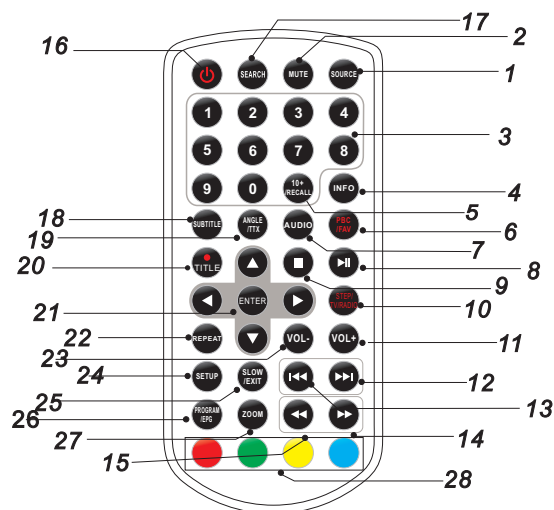

### 1. FUENTE

DVD/TARJETA/USB.

### 2. SILENCIO

Desactivar salida de audio.

### 3. BOTÓN NUMÉRICO 0-9

Selecciona elementos numerados en un menú.

### 4. PANTALLA

Para mostrar el tiempo de reproducción y la información de estado.

### 5. BOTÓN 10+

Para seleccionar una pista con el número 10 o superior, primero pulse 10+; por ejemplo, para seleccionar la pista 12, primero pulse 10+, y posteriormente pulse el botón número 2.

### 6. PBC/FAV

Conecta/desconecta PBC (VCD) en modo DVD.  
Abre el menú de lista de programas en modo DVB.

### 7. AUDIO

DVD: Pulse AUDIO de forma reiterada durante la reproducción para oír un idioma de audio diferente o una pista de audio, si está disponible.  
CD/VCD: Pulse AUDIO de forma reiterada durante la reproducción para oír un canal de audio diferente (Izquierdo, Derecho, Mezcla, Estéreo).

### 8. PLAY/PAUSE

Pulse PLAY/PAUSE una vez para hacer una pausa en la reproducción; al pulsar PLAY/ PAUSE una segunda vez se volverá a la reproducción.

### 9. PARAR

Cuando se pulsa una vez este botón, la unidad registra el punto donde se ha detenido y desde donde se reiniciará la reproducción si se pulsa PLAY (▶▶) después. Pero si se vuelve a pulsar el botón STOP en lugar del botón PLAY (▶▶), no aparecerá la función reiniciar la reproducción.

### 10. PASO/TV/RADIO

Avanza el movimiento en modo DVD.  
Cambia entre la fuente de TV y Radio en modo DVB.

### 11. VOL+

### 12. Salto hacia delante

Va al siguiente capítulo / pista.

### 13. Salto inverso

Va al principio del capítulo / pista anterior.

### 14. ►► BOTÓN

Pulsar el BOTÓN ►► le permite saltar hacia delante a una velocidad de 5 niveles (X2->X4-> X8->X16->X32->PLAY); pulsar el botón PLAY vuelve a la reproducción normal.  
Contraseña de los padres: "1369"

# Identificación de los controles

## Mando a distancia

### 15. ◀◀ BOTÓN

Pulsar el BOTÓN ◀◀ permite ir hacia atrás a una velocidad de 5 niveles (X2->X4-> X8->X16->X32->PLAY); pulsar el botón PLAY vuelve a la reproducción normal.

### 16. ⏻

### 17. BÚSQUEDA

Vaya al punto de tiempo, título o capítulo que desee en modo DVD.

### 18. SUBTÍTULOS

Pulse SUBTITLE de forma reiterada durante la reproducción para oír los diferentes idiomas de los subtítulos.

### 19. ÁNGULO

DVD: Pulsar ANGLE cambiará el ángulo de visión, en aquellos DVD que sean compatibles con esta propiedad.

### 20. ● /Título

En modo DVB, púlsela para grabar

En modo DVD, púlsela para volver al menú TÍTULO

### 21. ENTRAR

Confirma la selección del menú.

### 22. CONFIGURACIÓN

Accede o elimina el menú de configuración.

### 23. VOL-

Ajusta el volumen.

### 24. REPETIR

Pulse REPEAT durante la reproducción para seleccionar el modo de repetición que desee.

DVD: puede reproducir seleccionar repetir capítulo / título / apagado.

VCD/CD: puede seleccionar repetir uno / todo / apagado.

JPG: puede seleccionar repetir uno / carpeta/ apagado.

### 25. LENTO

Use el botón Slow de forma reiterada para introducir la reproducción lenta y pasar en ciclos entre las diferentes velocidades.

Las velocidades son ½, 1/4, 1/8, 1/16, y normal.

### 26. PROGRAMA

DVD/VCD: La función de programa le permite guardar sus pistas favoritas del disco. Pulse el botón PROGRAM, posteriormente aparecerá en pantalla PROGRAM MENU; ahora puede usar la tecla numérica para introducir directamente los títulos, capítulos o número de pistas y seleccionar la opción REPRODUCIR. PARA volver a la reproducción normal, pulse PROGRAM y seleccione la opción de programa en el menú de programas; vuelva a pulsar PROGRAM para salir del menú de programas.

Abra EPG en modo DVB.

### 27. ZOOM

DVD/VCD: Use ZOOM para aumentar o disminuir la imagen de vídeo.

1. Pulse ZOOM durante la reproducción o mientras todavía se está reproduciendo para activar la función Zoom. Cada cuadro de fotograma aparecer brevemente en la esquina izquierda de la imagen.

2. Cada vez que se pulsa el botón ZOOM se cambia el tamaño de la pantalla del TV en la siguiente secuencia: Tamaño 2X -> tamaño 3X -> tamaño 4X -> tamaño ½ -> tamaño 1/3 -> tamaño 1/4 -> tamaño normal

JPEG: Use ZOOM para aumentar o disminuir la imagen.

1. Pulse 'ZOOM'.

2. Usado "▶▶" para aumentar o "◀◀" disminuir la imagen. Use el botón ▲▼◀▶ para moverse a través de la imagen modificada.

### 28. TECLA ROJA/VERDE/AMARILLA/AZUL

Algunas funciones específicas en modo DVB.



## Parámetros electrónicos

Elemento		Requerimientos estándar
Requerimientos de alimentación		: CA 100-240 V, 50/60 Hz
Consumo energético		: <12W
Humedad operativa		: 5 % a 90 %
Salida	SALIDA DE VIDEO	:1 V <sub>p-p</sub> (75Ω )
	SALIDA DE AUDIO	:1.0 V <sub>rms</sub> (1 KHz, 0 dB)

## Sistema

Láser	:Láser semiconductor, longitud de onda 650 nm
Sistema de señal	: NTSC / PAL
Respuesta de frecuencia	: 20Hz a 20 kHz(3dB)
Ratio señal a ruido	:Más de 80 dB (únicamente conectores de SALIDA ANALÓGICA)
Gama dinámica	:Más de 80 dB (DVD/CD)

Nota: El diseño y las especificaciones están sujetos a cambios sin previo aviso.

## Parámetros de la batería

Especificaciones de la batería:

Salida: 7.4V

Tiempo de carga / descarga:

Tiempo de carga estándar: 3h - 4h

Circunstancias de almacenamiento y funcionamiento:

- |                                     |               |         |
|-------------------------------------|---------------|---------|
| 1. Circunstancias de almacenamiento | Temperatura   | Humedad |
| 6 meses                             | -20°C ~ +45°C | 65±20%  |
| 1 semana                            | -20°C ~ +65°C | 65±20%  |
| 2. Circunstancias de funcionamiento | Temperatura   | Humedad |
| Carga estándar                      | 0°C ~ +45°C   | 65±20%  |
| Descarga estándar                   | -20°C ~ +65°C | 65±20%  |

# Instalación por primera vez

Una vez que se han realizado debidamente todas las conexiones, encienda el TV y asegúrese que el receptor está conectado a la corriente. Pulse el botón Power para encender el receptor. Si usa el receptor por primera vez o lo ha restaurado a la configuración de fábrica, el menú principal aparecerá en la pantalla de su TV.



- (1) Seleccione [OSD Language] y pulse la tecla DERECHA/IZQUIERDA para seleccionar un idioma.
- (2) Seleccione [Country] y pulse la tecla DERECHA/IZQUIERDA para seleccionar su país de referencia.
- (3) Seleccione [Channel Search] y pulse la tecla DERECHA u OK para iniciar la búsqueda automática de canales.
- (4) Una vez que se completa la sintonización de canales, ahora está listo para ver la TV.

## Funcionamiento básico

### Ajustes de organización de programas

Para acceder al menú, pulse el botón MENU y seleccione [Programa].

El Menú ofrece opciones para ajustar la configuración de gestión de programas.

Seleccione una opción y pulse OK o DERECHA para ajustar esa configuración.

Pulse el botón EXIT para salir del Menú.

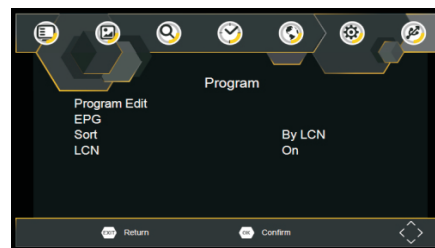

### Editar programa

Para editar sus preferencias de programas (bloqueo, saltar, favorito, mover o eliminar) es necesario que entre en el Menú de Edición de programas. Este menú requiere una contraseña para acceder. Introduzca la contraseña por defecto '000000'.

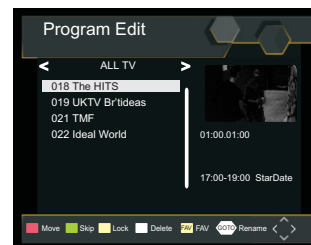

# Instalación por primera vez

## Fijar el programa favorito

Puede crear una lista de programas favoritos a los que pueda acceder fácilmente. Fijar su programa de radio o TV favorito:

1. Seleccione el programa que prefiera y después pulse el botón FAVOURITE. Un símbolo con forma de corazón aparecerá y el programa se marca como un favorito.

2. Repita el paso anterior para seleccionar más programas favoritos.

3. Para confirmar y Salir del menú, pulse la tecla EXIT.

Desactivar su programa de radio o TV favorito:

Pulse el botón FAV en el mando a distancia con el símbolo en forma de corazón.

## Ver los programas favoritos:

1. Pulse el botón FAV y aparecerá el menú de Favoritos.

2. Pulse ARRIBA/ABAJO para seleccionar sus programas favoritos.

3. Pulse OK para seleccionar su programa favorito.

## Eliminar un programa de TV o RADIO

1. Seleccione el programa y pulse el botón AZUL; aparecerá un mensaje. Pulse OK para eliminar el programa.

2. Repita el paso anterior para seleccionar más programas a eliminar.

## Saltar programas de TV o Radio

1. Seleccione el programa que desee saltar y pulse el botón VERDE; aparecerá un símbolo de salto. El programa se marca como salto.

2. Repita el paso anterior para seleccionar más programas.

3. Para confirmar y salir del menú, pulse la tecla EXIT.

Desactivar un salto de programa de TV o Radio:

Pulse el botón VERDE en el programa de saltar con el símbolo de saltar.

## Mover un programa de TV o RADIO

1. Seleccione el programa que prefiera y después pulse el botón ROJO. Aparecerá el símbolo de mover.

2. Pulse ARRIBA/ABAJO para mover el programa.

3. Pulse OK para confirmarlo.

4. Repita los pasos que aparecen arriba para mover más canales.

## Bloquear programas

Puede bloquear los programas que seleccione para que tengan una visión restringida.

Bloquear un programa de TV o Radio:

1. Seleccione el programa que prefiera y posteriormente pulse el botón AMARILLO. Se muestra un símbolo con forma de cerradura. El programa se marca ahora como bloqueado.

2. Repita el paso anterior para seleccionar más programas.

3. Para confirmar y salir del menú pulse el botón EXIT.

4. Pulse el botón AMARILLO para deshabilitar el programa bloqueado.

5. Para ver el programa bloqueado, se le exigirá que entre en el contraseña por defecto.

## EPG (Guía Electrónica de Programación)

El EPG es una guía de TV en pantalla que muestra que muestra los programas programados con siete días de antelación para cada canal sintonizado. Pulse el botón EPG del mando a distancia para acceder a la guía.

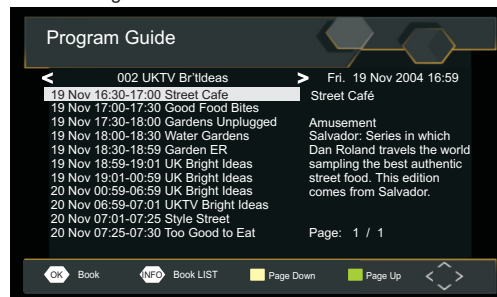

Puede usar la tecla [ARRIBA/ABAJO] para seleccionar el programa que prefiera. En caso de que haya más de una página de información, use la tecla [AZUL] para ir a la página siguiente y la tecla [AMARILLO] para ir a la página anterior.

# Instalación por primera vez

## Clasificar

Clasifique los canales a partir de las siguientes opciones:  
[LCN] - Clasifica los canales en orden ascendente.  
[Nombre] - Clasifica los canales en orden alfabético.  
[ID de servicio] - Clasifica los canales conforme a la emisora.

## LCN (Número de canal lógico)

Fije LCN en on u off.

## Configuración Video

Para acceder al Menú, pulse SETUP y seleccione [Imagen]. El Menú ofrece opciones para ajustar la configuración de video. Pulse ARRIBA/ABAJO para seleccionar una opción y pulse DERECHA/IZQUIERDA para ajustar la configuración. Pulse EXIT para salir del Menú.

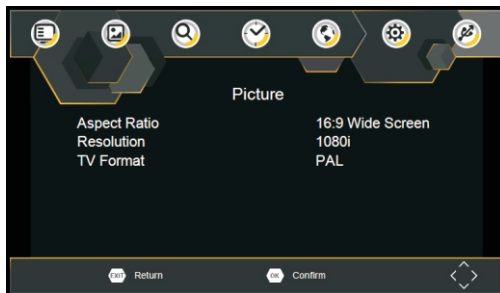

### Ratio de aspecto

Debe establecer el formato de pantalla bien en 4:3 PanScan, 4:3 Letter Box, 16:9 Full Screen o Automático para conseguir la pantalla máxima cuando vea la TV.

## Resolución

Si el vídeo no se muestra correctamente, cambie la configuración. Esta configuración es para corresponderse con la configuración más habitual para HDMI.  
[480i]: para sistemas de TV NTSC.  
[480P]: para sistemas de TV NTSC.  
[576i]: para sistemas de TV PAL.  
[576P]: para sistemas de TV PAL.  
[720P]: para sistemas de TV NTSC o PAL.  
[1080i]: para sistemas de TV NTSC o PAL.  
[1080P]: para sistemas de TV NTSC o PAL.

## Formato de TV

Si el vídeo no se muestra correctamente, es necesario que cambie la configuración. Esto debe corresponderse con la configuración más habitual para TV de su país.  
[NTSC]: para sistema de TV NTSC.  
[PAL]: para sistema de TV PAL.

## Búsqueda de canales

Para acceder al Menú, pulse SETUP y seleccione [Búsqueda de canal]. Este menú proporciona opciones para ajustar la configuración de búsqueda de canal. Seleccione una opción y pulse DERECHA/IZQUIERDA para ajustar la configuración. Pulse EXIT para salir del Menú.

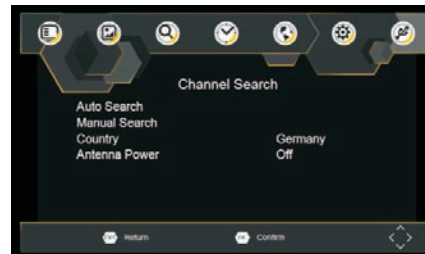

# Instalación por primera vez

## Búsqueda automática

Busca e instala todos los canales de forma automática. Esta opción sobrescribe todos los canales presintonizados.

1. Seleccione [Auto Search] y pulse OK o DERECHA para iniciar la búsqueda de canales.
2. Para cancelar la búsqueda de canales, pulse EXIT.

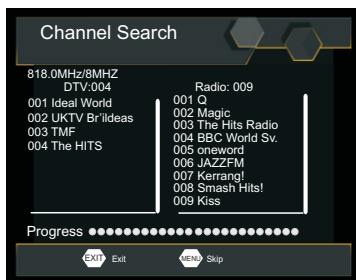

## Búsqueda manual

Instala nuevos canales de forma manual. Esta opción añade nuevos canales sin cambiar la lista de canales actual.

1. Seleccione [Manual Search] y posteriormente pulse OK o DERECHA. Aparecerá la pantalla de búsqueda de canales.

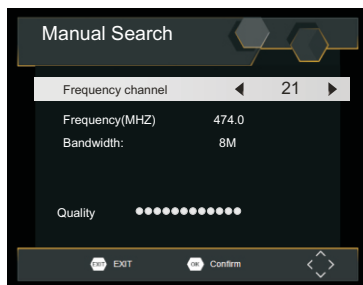

2. Pulse la tecla DERECHA/IZQUIERDA para seleccionar la frecuencia de canales.

3. Pulse OK para iniciar la búsqueda de canales.

En caso de que se encuentre un canal, se guarda y se añade a la lista de canales. En caso de que no se puedan encontrar canales, se sale del menú.

## País

Selecciona su país de residencia.

## Configuración de la hora

Para acceder al Menú, pulse SETUP y seleccione [Hora]. El Menú proporciona opciones para ajustar la configuración de hora. Pulse ARRIBA/ABAJO para seleccionar una opción y pulse DERECHA/IZQUIERDA para ajustar la configuración. Pulse EXIT para salir del Menú.

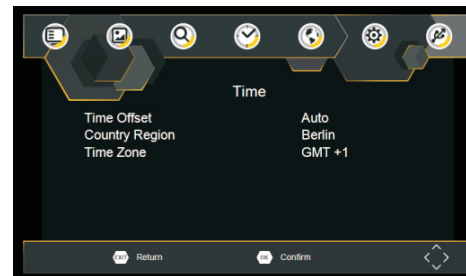

## Configuración horaria

Seleccione auto o manual para los ajustes de diferencia horaria GMT.

## Región del país

Seleccione la región del país cuando [Time Offset] esté fijado en Auto.

## Zona horaria

Seleccione la diferencia de zonas horarias cuando [Time Offset] esté fijado en Manual.

# Instalación por primera vez

## Opción

Para acceder al Menú, pulse SETUP y seleccione [Opción]. El menú ofrece opciones para ajustar el idioma OSD, idioma de subtítulos e idioma de audio. Seleccione una opción y pulse DERECHA/IZQUIERDA para ajustar la configuración. Pulse EXIT para salir del Menú.

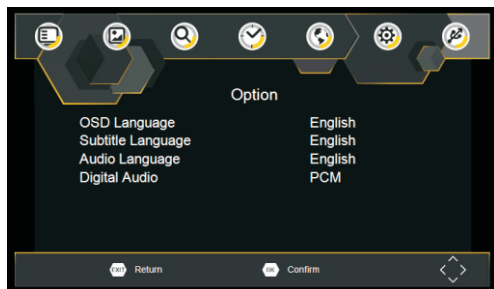

### Idioma de OSD

Selecciona un idioma OSD.

### Idioma de audio

Selecciona el idioma de audio que prefiera para ver los canales de TV. Si el idioma no está disponible, se usará el idioma del programa por defecto.

### Idioma de Subtítulos

Selecciona el idioma de subtítulos que prefiera.

## Configuración del sistema

Para acceder al Menú, pulse MENÚ y seleccione [Sistema]. El menú ofrece opciones para ajustar la configuración del sistema. Pulse la tecla ARRIBA/ABAJA para seleccionar una opción y pulse DERECHA/IZQUIERDA para ajustar la configuración. Pulse EXIT para salir del Menú.

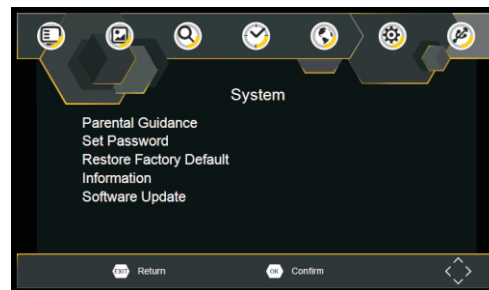

### Control paterno

Puede restringir el acceso a canales que no son aptos para niños. Para restringir / bloquear el canal es necesario que introduzca bien la contraseña por defecto '000000' o su propia contraseña.

### Establecer contraseña

Fije o cambie la contraseña para programas bloqueados. Introduzca su antigua contraseña o la contraseña por defecto '000000'. Se le pedirá entonces que introduzca su nueva contraseña. Para confirmarlo, vuelva a introducir su nueva contraseña. Una vez que esté confirmado, pulse EXIT para salir de Menú.

### Restaurar la configuración de fábrica por defecto

Reinicie su descodificador a la configuración de fábrica por defecto. En el menú principal seleccione [Restore Factory Default] y pulse OK o DERECHA para seleccionarlo. Introduzca su contraseña o la contraseña por defecto '000000' y pulse OK para confirmarlo. Esta opción borrará todos los canales y configuraciones prefijados.

### Información

Vea la información sobre el modelo, hardware y software.

### Actualización de software

Si el estado está fijado en "ON", empezará a buscar nuevos software desde emisión conforme al tiempo que prefiera en "Hora de inicio".

# Instalación por primera vez

## USB

Para acceder al Menú, pulse el botón SETUP y seleccione USB.

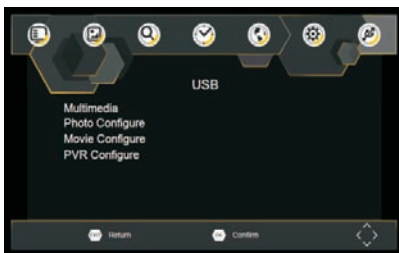

## Multimedia

Cambie a modo USB y conecte el USB para ver archivos.

## Tekniske specifikationer

Punkt	Underpunkt	Parameter
Tuner	Frekvensområde	170 - 230 MHz
		470 - 860 MHz
	RF-indgangsniveau	-79 dBm(T), -75 dBm(T2)
	IF-båndbredde	7 MHz og 8 MHz
Video	Modulation	QPSK, 16QAM, 64QAM, 128QAM(T2), 256QAM(T2)
	Dekoder-format	MPEG4 AVC/H.265 HP@L4 MPEG2 MP@ML,HL
	Output-format	576P, 720P, 1080i, 4:3 og 16:9
	Udgangsterminaler	HDMI

## Fejlfinding

Problem	Mulig årsag	Løsning
Intet billede	Modtageren er ikke tilsluttet lysnettet	Forbind modtageren til lysnettet
	Du har ikke tændt modtageren	Tænd modtageren
Skærmen viser "Intet signal"	DVB-T kablet er ikke tilsluttet	Sæt DVB-T kablet i
	Forkert indstilling	Kontrollér indstillingerne og ret fejlen
Ingen lyd fra højttalerne	Lyden er slået fra	Slå lyden til
	Forkert soundtrack	Prøv med et andet soundtrack
Kun lyd, intet billede på skærmen	Ingen eller forkert tilslutning af AV-kabler	Kontrollér, om kablerne er forbundet korrekt
	Du har stillet ind på en radiostation	Tryk på knappen <TV/RADIO> og skift til TV
Fjernbetjeningen reagerer ikke	Batteriet er brugt op	Skift batteriet
	Fjernbetjeningen peger ikke direkte mod modtageren, eller den befinder sig for langt fra modtageren	Peg med fjernbetjeningen direkte mod modtageren eller gå tættere på
Billedet fryser eller bliver pixeleret	Signalet er for svagt	Prøv at forbedre modtageforholdene

TODOS LOS DERECHOS RESERVADOS, COPYRIGHT DENVER ELECTRONICS A/S

# DENVER®

www.denver-electronics.com

CE



Los equipos eléctricos y electrónicos, y las pilas o baterías incluidas, contienen materiales, componentes y sustancias que pueden ser perjudiciales para su salud y para el medio ambiente, si el material de desecho (equipos eléctricos y electrónicos y baterías) no se manipula correctamente.

Los equipos eléctricos y electrónicos, y las pilas o baterías incluidas, llevan un símbolo de un cubo de basura cruzado por un aspa, como el que se ve a continuación. Este símbolo indica que los equipos eléctricos y electrónicos, y sus pilas o baterías, no deberían ser eliminados con el resto de basura del hogar, sino que deben eliminarse por separado.

Como usuario final, es importante que usted remita las pilas o baterías usadas al centro adecuado de recogida. De esta manera se asegurará de que las pilas y baterías se reciclan según la legislación y no dañarán el medio ambiente.

Todas las ciudades tienen establecidos puntos de recogida, en los que puede depositar los equipos eléctricos y electrónicos, y sus pilas o baterías gratuitamente en los centros de reciclaje y en otros lugares de recogida, o solicitar que sean recogidos de su hogar. Puede obtener información adicional en el departamento técnico de su ciudad.

Por la presente, Inter Sales A/S declara que el tipo de equipo radioeléctrico MT-980T2H es conforme con la Directiva 2014/53/UE. El texto completo de la declaración UE de conformidad está disponible en la dirección Internet siguiente: <http://www.denver-electronics.com/denver-mt-980t2h/>

Importador:

DENVER ELECTRONICS A/S  
Omega 5A, Soeften  
DK-8382 Hinnerup  
Dinamarca

[facebook.com/denverelectronics](https://www.facebook.com/denverelectronics)

Rango de funcionamiento de la Gama de frecuencia: 170-230MHz , 470-860MHz



**DENVER**<sup>®</sup>  
denver-electronics.com

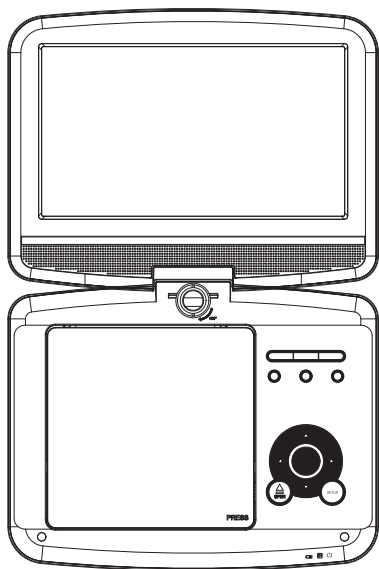

**MANUEL DE L'UTILISATEUR**

**MT-980T2H**

A close-up, grayscale photograph of a DVD disc. The disc is shown from a slightly elevated angle, highlighting its reflective surface and the central hub. The disc is positioned in the center of the right half of the page, with a soft, circular glow around it.

## **LECTEUR DVD PORTABLE**

[facebook.com/denverelectronics](https://facebook.com/denverelectronics)

Avant de brancher, utiliser ou procéder à des réglages de cet appareil, lisez attentivement et complètement ce manuel de l'utilisateur.

# Unité principale

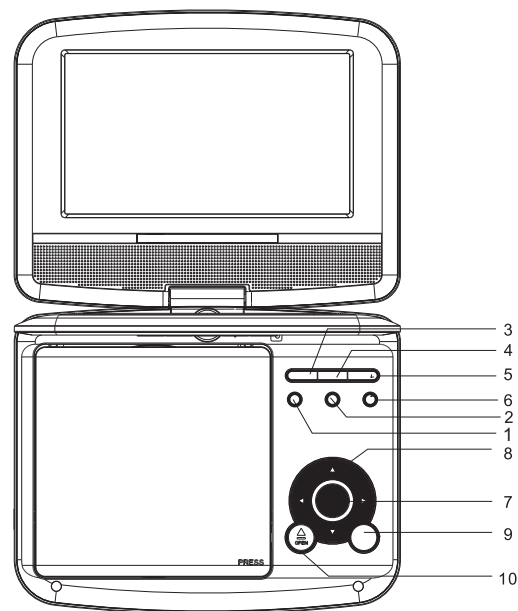

1. VOL-
2. VOL+
3. ► LECTURE/PAUSE
4. ■ ARRÊTER
5. SOURCE
6. MENU
7. ENTRER

8. ▲/▼/◀/▶ (Haut/bas/droite/gauche)

Sélection d'un élément du menu. La touche OK pour confirmer la sélection.

Les touches ci-dessous sont disponibles lors de la lecture en mode VCD, DVD :

Droite : avance rapide

Gauche : retour rapide

Haut : morceau précédent

Bas : morceau suivant

9. CONFIGURATION

10. OUVRIR

11. FENTE POUR CARTE

12. USB

13. AV OUT

14. 🎧 Prise casque

15. COAXIAL

16. Allumer/Eteindre

17. DC IN 9-12V

18. ANT.

19. HDMI

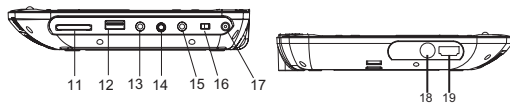

# Identification des touches

## Télécommande

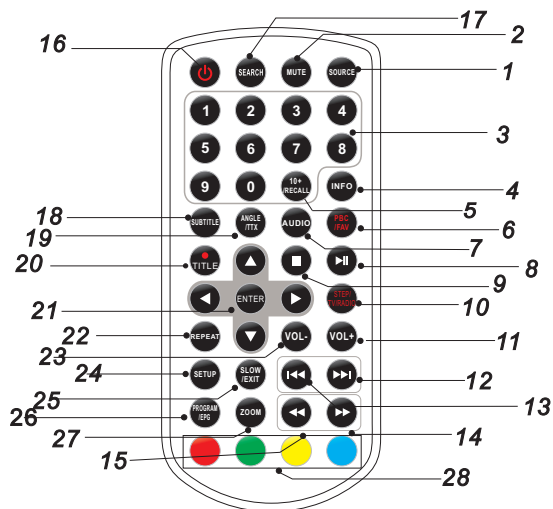

### 1. SOURCE

DVD/CARD/USB.

### 2. MUTE

Désactive la sortie Audio.

### 3. TOUCHES NUMÉRIQUES DE 0 À 9

Selects numbered items in a menu.

### 4. INFO

Pour afficher des informations sur le temps de lecture et l'état.

### 5. TOUCHE 5,10+

Pour sélectionner la piste supérieure ou égale à 10, appuyez d'abord sur 10+, par exemple, pour sélectionner la piste 12, appuyez d'abord sur 10+, puis appuyez sur la touche numéro 2.

### 6. PBC (contrôle de lecture)/FAV (favoris)

En mode DVD (VCD), pour activer/désactiver le contrôle de lecture (PBC). En mode DVB, pour ouvrir le menu des programmes favoris.

### 7. AUDIO

DVD : Appuyez plusieurs fois sur AUDIO pendant la lecture pour entendre différentes langues ou pistes audio, si disponibles.  
CD/VCD : Appuyez plusieurs fois sur AUDIO durant la lecture pour entendre différents canaux audio (Gauche, Droit, Mixte ou Stéréo).

### 8. PLAY/PAUSE

Appuyez une fois sur PLAY/PAUSE pour interrompre la lecture, appuyez une seconde fois sur PLAY/PAUSE pour reprendre la lecture.

### 9. STOP

Lorsque cette touche est appuyée une première fois, l'appareil enregistre le point d'arrêt, d'où la lecture reprendra si on appuie sur PLAY (▶|) ultérieurement. Mais si la touche STOP est appuyée à nouveau au lieu de la touche PLAY (▶|), il n'y aura plus de reprise de lecture.

### 10. Image par image/TV/RADIO

En mode DVD avancer image par image.  
En mode DVB, basculer entre la source TV et radio.

### 11. VOL+

### 12. Avance rapide

Pour aller au chapitre/piste suivante.

### 13. Retour rapide

Pour aller au début du chapitre/piste précédente.

### 14. ►►TOUCHE

Appuyez sur la TOUCHE ►► pour avancer rapidement à une vitesse allant jusqu'à 5 fois la vitesse normale (X2 -> X4 -> X8 -> X16 -> X32 -> PLAY), appuyez sur la touche PLAY pour retourner à la lecture normale.

Mot de passe parental: "1369"

# Identification des touches

## Télécommande

### 15. ◀◀ TOUCHE

Appuyez sur la TOUCHE ◀◀ pour reculer rapidement à une vitesse allant jusqu'à 5 fois la vitesse normale (X2 -> X4 -> X8 -> X16 -> X32 -> PLAY), appuyez sur la touche PLAY pour retourner à la lecture normale.

### 16. ⏻

### 17. SEARCH

Aller à un point temporel, un titre/chapitre souhaité en mode DVD.

### 18. SOUS-TITRAGE

Appuyez plusieurs fois sur SUBTITLE pendant la lecture pour entendre différentes langues de sous-titrage.

### 19. ANGLE

DVD : Avec les DVD qui supportent cette fonctionnalité, appuyez sur ANGLE pour changer l'angle de visualisation,.

### 20. ● / TITRE

En mode DVB, appuyez dessus pour enregistrer  
En mode DVD, appuyez dessus pour retourner au menu TITRE

### 21. ENTER

Pour confirmer la sélection dans un menu.

### 22. SETUP

Pour accéder ou quitter le menu configuration.

### 23. VOL-

Régler le volume.

### 24. REPEAT

Appuyer sur REPEAT durant la lecture pour choisir le mode de répétition souhaité.

DVD : vous pouvez sélectionner répéter le chapitre/titre ou désactiver la répétition.

VCD/CD : vous pouvez sélectionner répéter une fois/tout/désactiver la répétition.

JPG : vous pouvez sélectionner répéter une fois/dossier/désactiver la répétition.

### 25. SLOW

Appuyez plusieurs fois sur la touche SLOW pour accéder à la lecture au ralenti et choisir entre différentes vitesses. Les vitesses sont ½, 1/4, 1/8, 1/16 et normale.

### 26. PROGRAMME

DVD/VCD : La fonction Programme vous permet de créer une liste de contenus que vous désirez entendre ou visualiser. Appuyez sur la touche PROGRAM. Le menu correspondant apparaît sur l'écran. Sélectionnez les titres, chapitres ou pistes que vous désirez à l'aide des touches numériques. Sélectionnez l'option PLAY pour démarrer la lecture de la liste que vous venez de programmer. Pour reprendre la lecture normale, appuyez sur PROGRAM et sélectionnez l'option vide du programme dans le menu du programme, appuyez sur PROGRAM pour quitter le menu du programme.  
En mode DVB, ouvrir le Guide Électronique des Programmes (EPG)

### 27. ZOOM

DVD/VCD : Utilisez ZOOM pour agrandir ou réduire l'image vidéo.  
1. Appuyez sur ZOOM pendant la lecture ou une lecture suspendue pour activer la fonction Zoom. Le cadre carré apparaît brièvement dans le coin inférieur droit de l'image.  
2. Chaque pression sur la touche ZOOM fait changer l'écran du téléviseur dans l'ordre suivant :  
2 x taille → 3 x taille → 4 x taille → ½ taille → 1/3 taille → 1/4 taille  
taille normale

JPEG : Utilisez ZOOM pour agrandir ou réduire l'image vidéo.

1. Appuyez sur 'ZOOM'.  
2. Utilisez "▶▶" pour agrandir et "◀◀" pour réduire l'image.  
Utilisez les touches ▲▼◀▶ pour vous déplacer dans l'image zoomée.

### 28. TOUCHES ROUGE/VERTE/JAUNE/BLEUE

Pour certaines fonctions spécifiques en mode DVB.

## Paramètres électroniques

Elément		Exigences standards
Exigences d'alimentation		: 100-240 VAC, 50/60 Hz
Consommation électrique		: <12W
Humidité de fonctionnement		: 5 % à 90 %
Sortie	SORTIE VIDEO	: 1 Vp-p (75Ω)
	SORTIE AUDIO	: 1,0 Vrms (1 KHz, 0 dB)

## Système

Laser	: Laser semi-conducteur, longueur d'onde 650 nm
Système de signal	: NTSC / PAL
Réponse en fréquence	: 20 Hz à 20 kHz (3dB)
Rapport signal/bruit	: Supérieur à 80 dB (connecteurs ANALOG OUT uniquement)
Gamme dynamique	: Supérieur à 80 dB (DVD/CD)

Remarque : Les spécifications et le design peuvent être modifiés sans préavis.

## Paramètres de la batterie

Spécifications de la batterie:

Sortie : 7,4V

Temps de charge/décharge :

Temps de charge standard : 3h~4h

Conditions de stockage et de fonctionnement :

1. Conditions de stockage	Température	Humidité	
	6 mois 1 semaine	-20 °C ~ +45 °C -20 °C ~ +65 °C	65±20% 65±20%
2. Conditions de fonctionnement	Température	Humidité	
	Charge standard	0 °C ~ +45 °C	65±20%
	Décharge Standard	-20 °C ~ +65 °C	65±20%

# Première installation

Une fois toutes les connexions effectuées correctement, allumez le téléviseur et veillez à ce que le récepteur soit connecté au secteur. Appuyez sur la touche POWER pour allumer le récepteur. Si vous utilisez le récepteur pour la première fois ou vous avez restauré les paramètres par défaut, le menu principal apparaît sur l'écran de votre téléviseur.

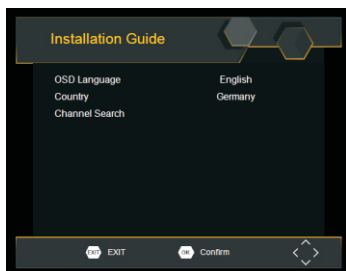

- (1) Sélectionner [OSD Language] et appuyer sur RIGHT / LEFT pour sélectionner un langage.
- (2) Sélectionner [Country] et appuyer sur RIGHT / LEFT pour sélectionner votre pays de résidence.
- (3) Sélectionner [Channel Search] et appuyer sur RIGHT ou OK pour commencer la recherche automatique de chaîne.
- (4) Une fois que la recherche de chaîne est terminée, vous êtes prêt à regarder la télévision.

## Utilisation de base

### Réglage de gestion de programme

Pour accéder au menu, appuyer sur MENU et sélectionner [Program]. Le menu propose des options pour ajuster les Réglages de gestion de menu.

Sélectionner une option et appuyer sur OK ou RIGHT pour ajuster ce réglage.

Appuyer sur EXIT pour sortir du menu.

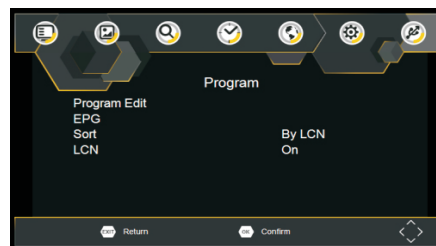

### Modifier le programme

Pour modifier vos préférences de programme (verrouiller, passer, favoris, déplacer ou annuler), vous devez entrer dans le Menu de modification de programme. Ce menu nécessite un mot de passe pour y accéder. Entrer le mot de passe par défaut « 000000 ».

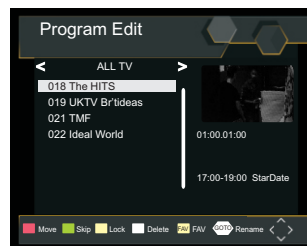

# Première installation

## Définir les programmes favoris

Vous pouvez créer une courte liste de programmes favoris que vous pouvez y accéder facilement. Définir les programmes télé ou radio favoris :

1. Sélectionner le programme préféré, puis appuyer sur la touche FAVORITE. Un symbole de cœur apparaît et le programme est marqué comme favori.
2. Répéter l'étape précédente pour sélectionner plus de programmes favoris.
3. Appuyer sur EXIT pour confirmer et quitter ce menu.

Désactiver un programme favori TV ou Radio :

Appuyer sur FAV sur la télécommande avec le symbole de cœur.

Afficher la liste des programmes favoris :

1. Appuyer sur Fav et le menu des favoris apparaît.
2. Utilisez les touches Haut/Bas pour sélectionner vos Programmes favoris.
3. Appuyez sur OK pour choisir votre programme favori.

## Supprimer un programme TV ou Radio

1. Sélectionnez le programme et appuyez sur la touche BLEU ; un message s'affiche. Appuyez sur OK pour supprimer le programme.

2. Répétez l'étape précédente pour sélectionner d'autres programmes à supprimer.

## Ignorer un programme TV ou Radio

1. Sélectionner le programme que vous ne voulez plus et appuyer sur la touche GREEN (verte), le symbole A est affiché. Le programme sera marqué comme ignoré.

2. Répétez l'étape précédente pour sélectionner d'autres programmes.

3. Appuyez sur EXIT pour confirmer et quitter ce menu.

Désactiver un programme TV ou Radio ignoré :

Appuyez sur la touche VERT sur le programme ignoré avec le symbole ignoré.

## Déplacer un programme TV ou RADIO :

1. Sélectionner le programme favori et appuyer sur la touche RED (rouge). Un symbole de déplacement apparaît.
2. Appuyer sur UP/DOWN pour déplacer le programme.
3. Appuyer sur OK pour confirmer.
4. Répéter les étapes ci-dessus pour déplacer plus de chaînes.

## Verrouiller des programmes

Vous pouvez verrouiller des programmes pour en limiter le visionnement.

Verrouiller un programme télé ou radio :

1. Sélectionner le programme préféré puis appuyer sur la touche YELLOW (jaune). Un symbole de cadenas est affiché. Le programme est maintenant marqué comme verrouillé.
2. Répétez l'étape précédente pour sélectionner d'autres programmes.
3. Pour confirmer et sortir du menu, appuyer sur EXIT.
4. Appuyer sur la touche YELLOW (jaune) pour désactiver le programme verrouillé.

## EPG (Guide Electronique des Programmes)

L'EPG est un guide télé qui affiche pour chaque chaîne les programmes planifiés sur sept jours. Appuyez sur la touche EPG de la télécommande pour accéder au guide des programmes.

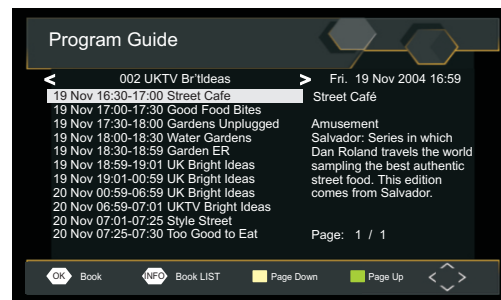

Vous pouvez utiliser [HAUT/BAS] pour sélectionner le programme préféré. S'il y a plus d'une page d'informations, utiliser la touche [BLEU] pour monter de page et [JAUNE] pour descendre la page.

# Première installation

## Trier

Trier les chaînes avec les options suivantes :  
[LCN] - Trie les chaînes dans l'ordre ascendant.  
[Name] - Trie les chaînes par ordre alphabétique.  
[Service ID] - Trie les chaînes selon la station.

## LCN (Numérotation logique de chaîne)

Activer ou désactiver le LCN.

## Configuration vidéo :

Pour accéder au menu, appuyer sur MENU puis sélectionner [Picture]. Le menu offre des options pour régler les paramètres vidéo. Appuyer sur HAUT/BAS pour sélectionner une option et appuyer sur GAUCHE/DROITE pour ajuster les réglages. Appuyez sur EXIT pour quitter le menu.

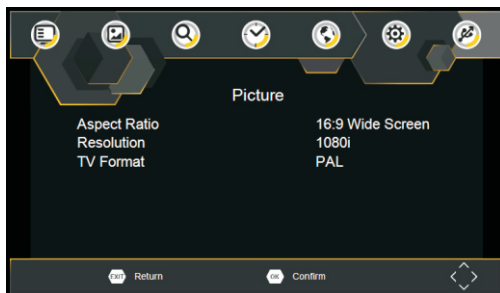

## Taille d'image

Vous devez régler le format d'affichage sur soit 4:3 PanScan, 4:3 Letter Box, 16:9 Full Screen ou Auto pour avoir l'affichage maximum en regardant la télé.

## Résolution

Si la vidéo ne s'affiche pas correctement, modifiez le paramètre. Ce paramètre doit correspondre au mieux au plus commun paramètre de HDMI.

[480i] : pour le système de télévision NTSC.  
[480P] : pour le système de télévision NTSC.  
[576i] : pour le système de télévision PAL.  
[576P] : pour le système de télévision PAL.  
[720P] : pour système de télévision NTSC ou PAL.  
[1080i] : pour système de télévision NTSC ou PAL.  
[1080P] : pour système de télévision NTSC ou PAL.

## Format TV

Si la vidéo ne s'affiche pas correctement, vous devez modifier les paramètres. Ces paramètres correspondent au plus aux téléviseurs de votre pays.

[NTSC] : pour le système de télévision NTSC.  
[PAL] : pour le système de télévision PAL.

## Recherche de chaînes

Pour accéder au menu, appuyer sur SETUP et sélectionner [Search Channel].

Le menu offre des options pour paramétrer la recherche des chaînes. Sélectionner une option et appuyer sur RIGHT/LEFT pour ajuster les réglages.

Appuyez sur EXIT pour quitter le menu.

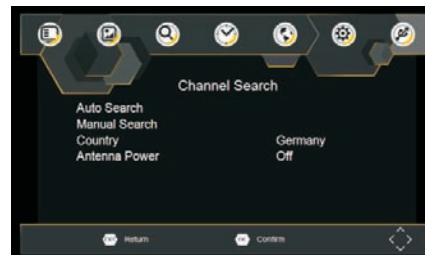



# Première installation

## Recherche auto

Rechercher et installer toutes les chaînes automatiquement. Cette option supprime toutes les chaînes pré-réglées.

1. Sélectionner [Auto Search] et appuyer sur OK ou RIGHT pour commencer la recherche de chaîne.
2. Pour annuler la recherche de chaînes, appuyer sur EXIT.

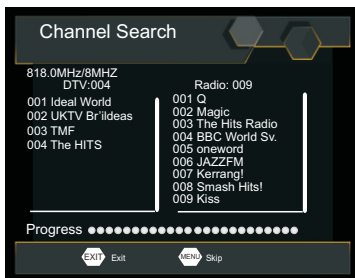

## Recherche manuelle

Installer manuellement de nouvelles chaînes. Cette option ajoute de nouvelles chaînes sans changer la liste actuelle des chaînes.

1. Sélectionner [Manual Search] puis appuyer sur OK ou RIGHT. L'écran de recherche de chaînes apparaît.

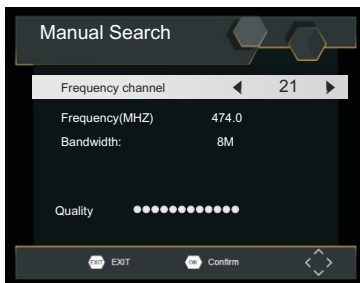

2. Appuyer sur RIGHT/LEFT pour sélectionner la fréquence de la chaîne.
3. Appuyer sur OK pour démarrer la recherche de chaînes. Si une chaîne est trouvée, elle est enregistrée et ajoutée à la liste des chaînes. Si les chaînes ne peuvent être trouvées, sortir du menu.

## Pays

Sélectionner votre pays de résidence.

## Réglage de l'heure

Pour accéder au menu, appuyer sur SETUP puis sélectionner [Time]. Le menu offre des options pour régler les paramètres de l'heure. Appuyer sur UP / DOWN pour sélectionner une option et appuyer sur RIGHT / LEFT pour ajuster les réglages. Appuyez sur EXIT pour quitter le menu.

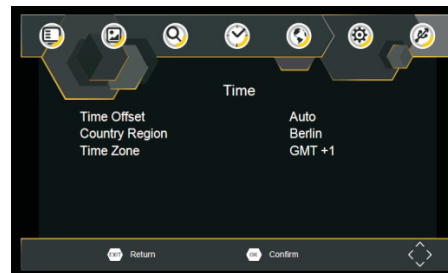

## Durée d'arrêt

Sélectionner Auto ou Manual pour l'ajustement de l'heure GMT.

## Pays - Région

Sélectionner le fuseau horaire du pays quand [Time Offset] est sur Auto.

## Fuseau horaire

Sélectionner le fuseau horaire quand [Time Offset] est sur MANUAL.

# Première installation

## Option

Pour accéder au menu, appuyer sur SETUP et sélectionner [Option]. Le menu propose des options pour ajuster OSD Language, Subtitle Language et Audio Language. Sélectionner une option et appuyer sur RIGHT/LEFT pour ajuster les réglages. Appuyez sur EXIT pour quitter le menu.

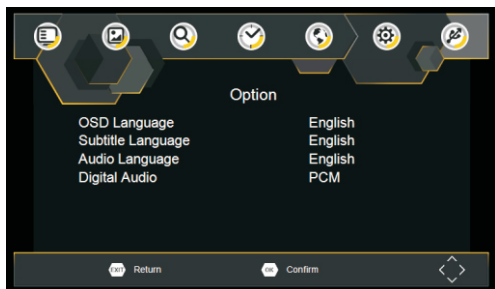

### Langue OSD

Sélectionner un langage OSD.

### Langues audio

Sélectionner la langue audio pour regarder les chaînes de télé. Si le langage n'est pas disponible, le langage du programme par défaut sera utilisé.

### Langue sous-titres

Sélectionner le langage de sous-titre préféré.

## Réglage du système

Pour accéder au menu, appuyer sur MENU et sélectionner [System]. Le menu propose des options pour ajuster les réglages du système. Appuyer sur UP/DOWN pour sélectionner une option et appuyer sur RIGHT/LEFT pour ajuster le réglage. Appuyez sur EXIT pour quitter le menu.

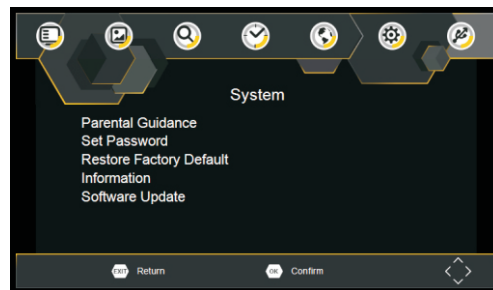

### Contrôle parental

Vous pouvez limiter l'accès aux chaînes inappropriées aux enfants. Pour limiter / verrouiller la chaîne, vous devrez entrer soit le mot de passe par défaut « 000000 » ou votre propre mot de passe.

### Définir le mot de passe

Etablir ou changer le mot de passe pour les programmes verrouillés. Entrez votre ancien mot de passe ou le mot de passe par défaut '000000'. Il vous sera demandé d'entrer votre nouveau mot de passe. Pour confirmer entrez de nouveau votre nouveau mot de passe. Une fois confirmé, appuyez sur EXIT pour quitter le menu.

### Restaurer les paramètres par défaut

Permet de restaurer les paramètres par défaut du récepteur. Dans le Menu principal, sélectionner [Restore Factory Default] et appuyer sur OK ou RIGHT pour sélectionner. Entrez votre mot de passe ou celui par défaut « 000000 » et appuyer sur OK pour confirmer. Cette option annule toutes les chaînes préréglées et tous les paramètres.

### Informations

Voir les informations de modèle, de matériel et de logiciel.

### Mise à jour du logiciel

Si le statut est sur « ON », il commencera à chercher un nouveau logiciel de diffusion selon votre heure préférée dans « Heure de démarrage ».

# Première installation

## USB

Pour accéder au menu, appuyer sur SETUP et sélectionner USB.

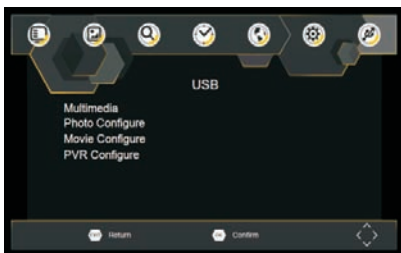

### Multi-media

Passer en mode USB et aller dans USB pour voir les fichiers.

## Spécifications techniques

Élément	Article sous	Paramètre
Syntoniseur	Fréquence entrante	170 à 230MHz 470 à 860MHz
	Niveau d'entrée RF	-79 dBm (T), -75 dBm (T2)
	Largeur de bande IF	7MHz et 8MHz
	Modulation	QPSK, 16QAM, 64QAM, 128QAM (T2), 256QAM (T2)
Vidéo	Format de décodeur	MPEG4 AVC/H.265 HP@L4 MPEG2 MP@ML,HL
	Format de sortie	480i, 480p,576i, 576P, 720P, 1080i, 1080P,4:3 et 16:9
	Ports de sortie	HDMI

## Dépannage

Problème	Raisons potentielles	Action suggérée
Pas d'image	Alimentation non connectée	Brancher au courant électrique
	L'interrupteur d'alimentation n'est pas sur la position marche	Mettre l'interrupteur d'alimentation sur marche
L'écran ne montre aucun signal	Câble DVB-T non connecté	Connecter le câble DVB-T
	Mauvais réglage	Réinitialiser les paramètres
Pas de son aux haut-parleurs.	Son coupé	Mettre la fonction mute sur off
	Piste sonore incorrecte	Essayer une autre piste sonore
Pas d'image mais son existant	Connexion inexistante ou incorrecte avec le câble AV	S'assurer que les câbles sont correctement connectés
	Il s'agit d'un programme radio	Appuyez sur la touche <TV/RADIO> pour passer en mode TV
La télécommande ne répond pas	Les piles sont épuisées	Changer les piles
	La télécommande ne fait pas face ou n'est pas assez proche de la boîte	Ajuster la position de la télécommande et s'approcher de l'unité
L'image s'est arrêtée brusquement, ou mosaïque.	Le signal est trop faible	Essayer d'obtenir un signal plus puissant

TOUS DROITS RÉSERVÉS, COPYRIGHT DENVER ELECTRONICS A/S

# DENVER®

[www.denver-electronics.com](http://www.denver-electronics.com)



Les appareils électriques et électroniques et les batteries contiennent des matériaux, composants et substances qui peuvent nuire à votre santé et à l'environnement si ces déchets ne sont pas traités de façon appropriée.

Les appareils électriques et électroniques et les batteries sont marqués par le symbole de poubelle avec roulettes et une croix dessus, voir ci-dessous. Ce symbole indique que les appareils électriques et électroniques et les batteries doivent être collectés et jetés séparément des ordures ménagères.

En tant qu'utilisateur final, il est important que vous jetiez les batteries usagées dans des centres de collecte appropriés. En mettant en rebus les batteries pour être recyclées conformément à la réglementation vous contribuez à préserver l'environnement.

Dans toutes les villes existent des points de collecte où les appareils électriques et électroniques et les batteries peuvent y être déposés sans frais pour le recyclage. Vous pouvez obtenir des informations supplémentaires auprès des autorités locales de la ville.

Le soussigné, Inter Sales A/S, déclare que l'équipement radioélectrique du type MT-980T2H est conforme à la directive 2014/53/UE. Le texte complet de la déclaration UE de conformité est disponible à l'adresse internet suivante: <http://www.denver-electronics.com/denver-mt-980t2h/>

Plage des fréquences de fonctionnement : 170-230MHz , 470-860MHz

Importateur :

DENVER ELECTRONICS A/S

Omega 5A, Soeften

DK-8382 Hinnerup

Denmark

[facebook.com/denverelectronics](https://facebook.com/denverelectronics)

**DENVER**<sup>®</sup>  
denver-electronics.com

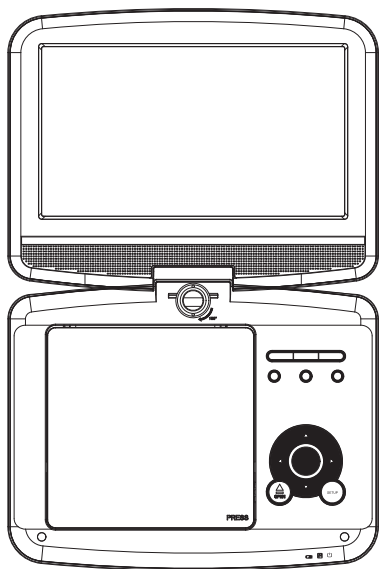

**GEBRUIKSHANDLEIDING**

**MT-980T2H**

**DRAAGBARE DVD-SPELER**

Lees vóór het aansluiten, bedienen of instellen van dit product,  
deze handleiding zorgvuldig door.  
[facebook.com/denverelectronics](https://facebook.com/denverelectronics)

# Hoofdeenheid

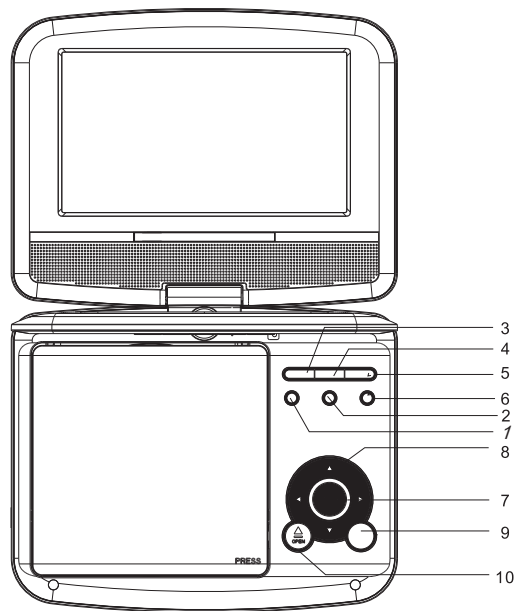

1. VOL-
2. VOL+
3. ►|| START/PAUZE
4. ■ STOP
5. BRON
6. MENU
7. ENTER

8. ▲/▼/◀/▶ (omhoog/omlaag/rechts/links)

Selecteer een onderwerp in het menu. De OK toets bevestigt menuselecties.

De toetsen hieronder zijn beschikbaar tijdens weergave in de modi VCD en DVD:

Rechts: vooruitspoelen

Links: Terugspoelen

Omhoog: vorige track

Omlaag: volgende track

9. INSTELLING
10. OPEN
11. Kortindstik
12. KAARTSLEUF
13. AV UIT
14. ⚡ Hoofdtelefoonuitgang
15. COAXIAAL
16. AAN/UIT
17. DC IN 9-12V
18. ANT.
19. HDMI

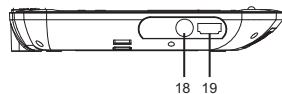
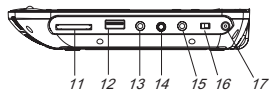

# Identificatie van Bedieningen

## Afstandsbediening

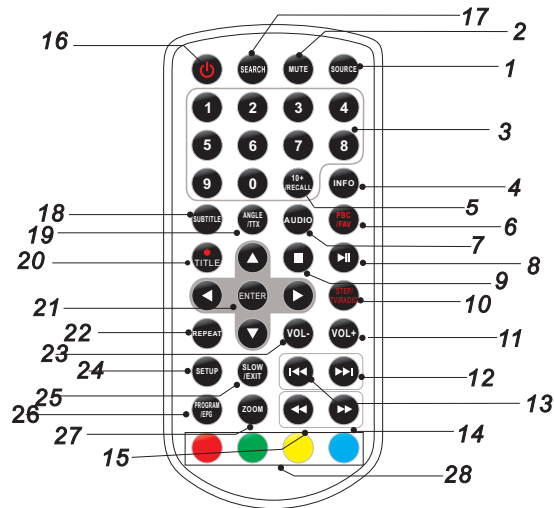

### 1. BRON

DVD/KAART/USB.

### 2. DEMPEN

Audio-uitgang uitschakelen.

### 3. 0-9 CIJFERTOETSEN

Selecteert genummerde onderwerpen in een menu.

### 4. INFO

Afspeeltijd en statusinformatie weergeven.

### 5. 10+ TOETS

Druk eerst op 10+ om tracknummer 10 of hoger te selecteren, bijvoorbeeld; selecteer track 12 door eerst op 10+ te drukken en vervolgens op cijfertoets 2.

### 6. PBC/FAV

PBC aan/uitschakelaar (VCD) in DVD-modus.  
De lijst met favoriete programma's openen in DVB-modus.

### 7. AUDIO

DVD: Druk in afspeelmodus meerdere keren op "AUDIO" om indien beschikbaar van audiotaal of audiotrack te wisselen.  
CD/VCD: Druk in afspeelmodus meerdere keren op "AUDIO" om van audiokanaal te wisselen (Links, Rechts, Mix, Stereo).

### 8. START/PAUZE

Druk eenmaal op "PLAY/PAUSE" om het afspelen te pauzeren, druk een tweede keer op "PLAY/PAUSE" om het afspelen te hervatten.

### 9. STOP

Wanneer u eenmaal op deze toets drukt, zal het apparaat het gestopte punt opslaan en het afspelen vanaf dit punt hervatten wanneer u op "PLAY (▶▶)" drukt. Als u echter nogmaals op de "STOP"-toets i.p.v. de "PLAY (▶▶)"-toets drukt, dan is deze hervatfunctie niet beschikbaar.

### 10. STAP/TV/RADIO

Stapsgewijs afspelen in DVD-modus.  
Wisselen tussen de tv- en radiobron in DVB-modus.

### 11. VOL+

### 12. Volgende

Naar het volgende hoofdstuk of de volgende track gaan.

### 13. Vorige

Naar het vorige hoofdstuk of het begin van de huidige track gaan.

### 14. ▶▶TOETS

Druk op de "▶▶"-TOETS om op 5 verschillende snelheden vooruit te spoelen (X2 -> X4 -> X8 -> X16 -> X32 -> PLAY), druk op de "PLAY"-toets om de normale afspeelmodus te hervatten.

Ouderlijke wachtwoord: "1369"

# Identificatie van Bedieningen

## Afstandsbediening

### 15. ◀◀ TOETS

Druk op de "◀◀"-TOETS om op 5 verschillende snelheden terug te spoelen (X2 -> X4 -> X8 -> X16 -> X32 -> PLAY), druk op de "PLAY"-toets om de normale afspeelmodus te hervatten.

### 16. ⏻

### 17. ZOEK

Naar het gewenste tijdpunt, titel of hoofdstuk gaan in DVD-modus.

### 18. ONDERTITELING

Druk in afspeelmodus meerdere keren op "SUBTITLE" om van ondertitelingstaal te wisselen.

### 19. HOEK

DVD: Druk op "ANGLE" om de camerahoek te wijzigen, vooropgesteld dat de DVD deze functie ondersteunt.

### 20. ● /TITEL

Druk in DVB-modus op deze toets om op te nemen  
Druk in DVD-modus op deze toets om terug te keren naar het titelmenu

### 21. ENTER

Menuselecties bevestigen.

### 22. INSTELLING

Instellingsmenu openen of verlaten.

### 23. VOL-

Volumeregeling.

### 24. HERHAAL

Druk in afspeelmodus meerdere keren op "REPEAT" om de gewenste herhaalmodus te selecteren.

DVD: selecteer hoofdstuk/titel herhalen of uit.

VCD/CD: selecteer enkele/alles herhalen of uit.

JPG: selecteer enkele/folder herhalen of uit.

### 25. TRAAG

Druk meerdere keren op de "Slow"-toets om in slow motion af te spelen en verschillende snelheden te doorlopen 1/2, 1/4, 1/8, 1/16 en normaal.

### 26. PROGRAMMA

DVD/VCD: Met de programmafunctie kunt u uw favoriete tracks van de disc opslaan. Druk op de "PROGRAM"-toets (programma), waarna het programmamenu op het scherm zal verschijnen. Nu kunt u de cijfertoetsen gebruiken om direct de titel-, hoofdstuk- of tracknummers in te voeren en de afspeeloptie te selecteren. U kunt de normale afspeelmodus hervatten door op "PROGRAM" te drukken en de "programmering wissen"-optie te selecteren in het programmeermenu. Druk nogmaals op "PROGRAM" om het programmeermenu te verlaten.  
De EPG openen in DVB-modus.

### 27. ZOOM

DVD/VCD: Gebruik "ZOOM" om het videobeeld te vergroten of verkleinen.

1. Druk in afspeel- of pauzmodus op "ZOOM" om de zoomfunctie te activeren. Het rechthoekframe zal kort rechtsonder in het beeld verschijnen.

2. Telkens dat u op de "ZOOM"-toets drukt, verandert het TV-scherm als volgt:

2X grootte -> 3X grootte -> 4X grootte -> 1/2 grootte -> 1/3 grootte -> 1/4 grootte -> normale grootte

JPEG: Gebruik "ZOOM" om de foto te vergroten of verkleinen.

1. Druk op "ZOOM".

2. Gebruik "▶▶" om de afbeelding te vergroten of "◀◀" om te verkleinen. Gebruik de "▲▼◀▶"-toets en om door de ingezoomde afbeelding te bewegen.

### 28. RODE/GROENE/GELE/BLAUWE TOETS

Bepaalde specifieke functie sin DVB-modus.



# Elektronische parameters

Onderwerp		Standaard vereiste
Stroomvereisten		: AC 100-240 V , 50/60 Hz
Vermogenverbruik		: <12W
Bedrijfsvochtigheid		: 5% tot 90%
Uitgang	VIDEO UIT	: 1 Vp-p (75Ω )
	AUDIO UIT	: 1.0 Vrms (1 KHz, 0 dB)

# System

Laser	:Halfgeleider laser, golflengte 650 nm
Signaalsysteem	: NTSC / PAL
Frequentiebereik	: 20 Hz tot 20 kHz (3 dB)
Signaal/ruisverhouding	:Meer dan 80 dB (alleen ANALOOG UIT-aansluitingen)
Dynamisch bereik	:Meer dan 80 dB (DVD/CD)

Opmerking: Ontwerp en specificaties kunnen zonder voorafgaande kennisgeving worden gewijzigd.

# Batterijparameters

Batterijspecificaties:  
Uitgang: 7,4 V

Laad/Ontlaadtijd:  
Standaard laadtijd: 3u~4u

Opslag- en bedrijfscondities:

1. Opslagcondities	Temperatuur	Vochtigheid
6 maanden	-20 °C~ +45 °C	65±20%
1 week	-20 °C~ +65 °C	65±20%
2. Bedrijfscondities	Temperatuur	Vochtigheid
Standaard lading	0 °C~ +45 °C	65±20%
Standaard ontladen	-20 °C~ +65 °C	65±20%

# Eerste installatie

Schakel de TV in nadat alle aansluitingen correct zijn gemaakt, en zorg ervoor dat de ontvanger is aangesloten op het elektriciteitsnet. Druk op de powerknop om de ontvanger in te schakelen. Als u de ontvanger voor de eerste keer gebruikt of hem terugzet op de fabrieksinstellingen, zal het hoofdmenu verschijnen op uw tv-scherm

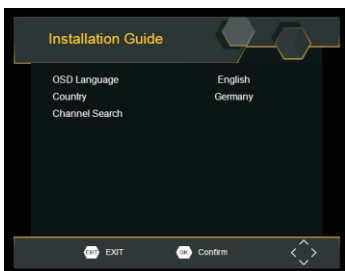

- (1) Selecteer [OSD-taal] en druk op de toetsen RECHTS/LINKS om een taal te selecteren.
- (2) Selecteer [Land] en druk op de toetsen RECHTS/LINKS om uw woonplaats te selecteren.
- (3) Selecteer [Kanaalscan] en druk op de toetsen RECHTS of OK om te beginnen met automatisch zoeken van kanalen.
- (4) Zodra de kanaalafstemming voltooid is, bent u klaar om tv te kijken.

## Algemene bediening

### Programma-instellingen

Druk om toegang te krijgen tot het menu op de toets MENU en selecteer [Programma].

Het menu bevat opties om de programma-instellingen aan te passen.

Selecteer een optie en druk op OK of RECHTS om die instelling aan te passen.

Druk op de toets EXIT om het menu te verlaten.

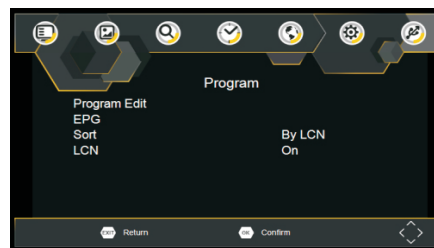

### Programma bewerken

Om uw programmavoorkeuren (vergrendelen, overslaan, favoriet, verplaatsen of verwijderen) te bewerken, moet u naar het menu Programma bewerken gaan. Dit menu vereist een wachtwoord om toegang te krijgen. Voer het standaardwachtwoord "000000" in.

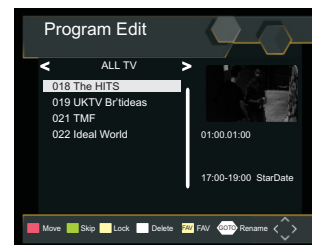

# Eerste installatie

## Stel favoriete programma's in

U kunt een shortlist van favoriete programma's creëren waar u gemakkelijk toegang toe zoekt. Stel uw favoriete tv- of radioprogramma in:

1. Selecteer het gewenste programma en druk op de toets FAV. Een hartvormig symbool zal verschijnen en het programma is gemarkeerd als favoriet.
2. Herhaal de vorige stap om meer favoriete programma's te selecteren.
3. Om te bevestigen en het menu te verlaten, drukt u op de EXIT-toets.

Favoriete tv- of radioprogramma uitschakelen:

Druk op de FAV-toets op de afstandsbediening met het hartvormige symbool.

Bekijk favoriete programma's:

1. Druk op de FAV-toets en het menu favorieten zal verschijnen.
2. Druk op OMHOOG/OMLAAG om uw favoriete programma's te selecteren.
3. Druk op OK om uw favoriete programma te selecteren.

## Verwijderen van een tv- of radioprogramma's

1. Selecteer het programma en druk op de BLAUWE toets, er verschijnt dan een bericht. Druk op OK om het programma te verwijderen.
2. Herhaal de vorige stap om meer programma's te verwijderen.

## Tv- of radioprogramma's overslaan

1. Selecteer het programma dat u wilt overslaan en druk op de GROENE toets, er wordt een overslasymbool getoond. Het programma is gemarkeerd tot overslaan.

2. Herhaal de vorige stap om meer programma's te selecteren.
3. Om te bevestigen en het menu te verlaten, drukt u op de EXIT-toets.

Een over te slaan tv- of radioprogramma uitschakelen:

Druk op de GROENE toets op het over te slaan programma met het overslasymbool.

## Verplaats een tv- of radioprogramma's

1. Selecteer het gewenste programma en druk op de RODE toets. Een verplaatsingsymbool zal verschijnen.
2. Druk op OMHOOG/OMLAAG om het programma te verplaatsen.
3. Druk op OK om te bevestigen.
4. Herhaal de bovenstaande stappen om meer zenders te verplaatsen.

## Programma's vergrendelen

U kunt geselecteerde programma's vergrendelen voor beperkte weergave.

Vergrendel een tv- of radioprogramma:

1. Selecteer het gewenste programma en druk op de GELE toets. Er wordt een slotvormig symbool weergegeven. Het programma is nu gemarkeerd als vergrendeld.
2. Herhaal de vorige stap om meer programma's te selecteren.
3. Om te bevestigen en het menu te verlaten, drukt u op de EXIT-toets.
4. Druk op de GELE toets om het vergrendelde programma uit te schakelen.
5. Om het vergrendelde programma te bekijken, zult u het standaardwoord moeten invoeren.

## EPG (Elektronische programmagids)

De EPG is een tv-gids weergegeven op het scherm met daarin het programmaoverzicht van elk afgestemd kanaal voor de komende zeven dagen. Druk op de EPG-toets op de afstandsbediening om toegang te krijgen tot de gids.

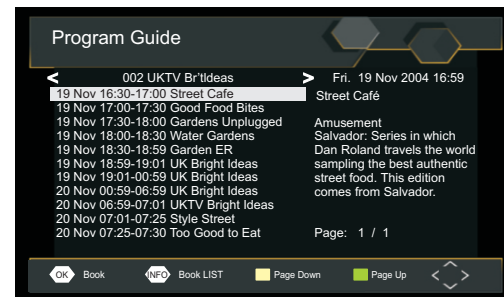

U kunt de toetsen OMHOOG/OMLAAG gebruiken om het gewenste programma te selecteren. Als er meer dan één pagina met informatie is, kunt u de BLAUWE toets gebruiken om een pagina omhoog te gaan en de GELE toets om een pagina omlaag te gaan.

# Eerste installatie

## Sorteren

Sorteer uw kanalen volgens de volgende opties:  
[LCN] - Sorteer de kanalen in oplopende volgorde.  
[Naam] - Sorteer de kanalen in alfabetische volgorde.  
[Service ID] - Sorteer de kanalen volgens de zender.

## LCN (nummer van het logisch kanaal)

Schakel LCN in of uit.

## Video-instelling

Om toegang te krijgen tot het menu, drukt u op SETUP en selecteert u vervolgens [Afbeelding]. Het menu bevat opties om de video-instellingen aan te passen. Druk op OMHOOG/OMLAAG om een optie te selecteren en druk op RECHTS/LINKS om de instellingen te veranderen.

Druk op EXIT om het menu te verlaten.

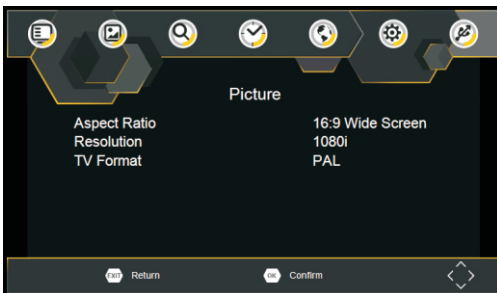

### Aspectverhouding

U moet het beeldformaat instellen op 4:3 PanScan, 4:3 Letter Box, 16:9 Full Screen of Auto om de maximale weergave te krijgen wanneer u tv kijkt.

## Resolutie

Wijzig de instelling als de video niet goed wordt weergegeven. Deze instelling dient om overeen te komen met de meest voorkomende instelling voor HDMI.  
[480i]: voor tv's met het NTSC-systeem.  
[480P]: voor tv's met het NTSC-systeem.  
[576i]: voor tv's met het PAL-systeem.  
[576P]: voor tv's met het PAL-systeem.  
[720]: voor tv's met het NTSC- of het PAL-systeem.  
[1080i]: voor tv's met het NTSC- of het PAL-systeem.  
[1080P]: voor tv's met het NTSC- of het PAL-systeem.

## TV-formaat

Als de video niet goed wordt weergegeven, moet u de instellingen wijzigen. Dit moet overeenkomen met de meest gebruikelijke instelling voor tv's in uw land.

[NTSC]: voor tv's met het NTSC-systeem.

[PAL]: voor tv's met het PAL-systeem.

## Kanaalscan

Om toegang te krijgen tot het menu, drukt u op SETUP en selecteert u [Kanaalscan].

Het menu biedt opties om de kanaalscaninstellingen aan te passen. Selecteer een optie en druk op RECHTS/LINKS om de instellingen te veranderen.

Druk op EXIT om het menu te verlaten.

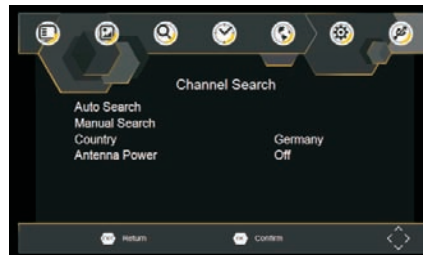

# Eerste installatie

## Automatisch zoeken

Zoek en installeer alle kanalen automatisch. Deze optie overschrijft alle voorkeuzenders.

1. Selecteer [Automatisch zoeken] en druk op OK of RECHTS om zenders te zoeken.
2. Druk op EXIT om de kanaalscan te annuleren.

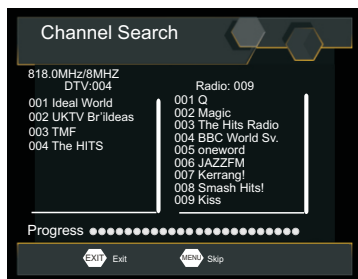

## Handmatig zoeken

Installeer nieuwe kanalen handmatig. Deze optie voegt nieuwe kanalen toe zonder dat de huidige lijst met kanalen wordt veranderd.

1. Selecteer [Handmatig zoeken] en druk op OK of RECHTS. Het kanaalscanscherm verschijnt.

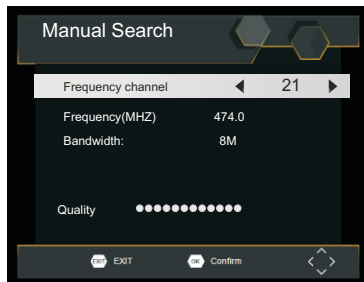

2. Druk op de toetsen RECHTS/LINKS om de kanaalfrequentie te selecteren.
3. Druk op OK om te beginnen met het zoeken van kanalen. Wanneer een kanaal wordt gevonden, wordt dit opgeslagen en toegevoegd aan de lijst met kanalen. Verlaat het menu als er geen kanalen worden gevonden.

## Land

Selecteer uw woonplaats.

## Tijdsinstelling

Om toegang te krijgen tot het menu, drukt u op SETUP en selecteer vervolgens [Tijd]. Het menu bevat opties om de tijdsinstellingen aan te passen. Druk op OMHOOG/OMLAAG om een optie te selecteren en druk op RECHTS/LINKS om de instellingen te veranderen. Druk op EXIT om het menu te verlaten.

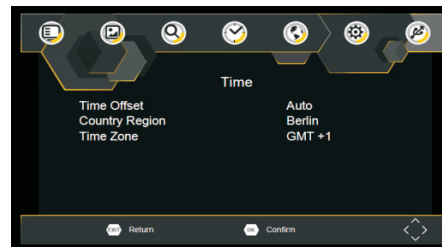

## Tijdafwijking

Selecteer Automatisch of Handmatig voor aanpassing van de tijdafwijking.

## Land/Regio

Selecteer het Land/Regio wanneer [Tijdafwijking] is ingesteld op Automatisch.

## Tijdzone

Selecteer de Tijdzone wanneer [Tijdafwijking] is ingesteld op Handmatig.

# Eerste installatie

## Optie

Om toegang te krijgen tot het menu, drukt u op SETUP en selecteert u vervolgens [Optie]. Het menu biedt opties om de OSD-taal, de Ondertitelingstaal en de Audiotaal aan te passen. Selecteer een optie en druk op RECHTS/LINKS om de instellingen te veranderen. Druk op EXIT om het menu te verlaten.

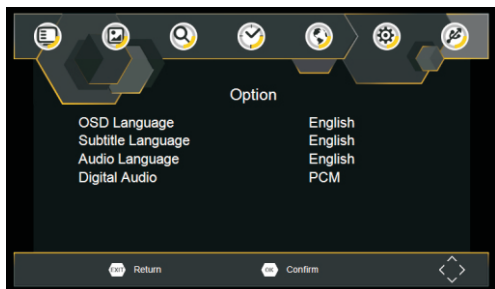

### OSD-taal

Selecteer een OSD-taal.

### Audiotaal

Selecteer de gewenste gesproken taal voor het bekijken van tv-kanalen. Als de taal niet beschikbaar is, zal de standaardtaal worden gebruikt.

### Ondertitelingstaal

Selecteer de gewenste taal voor de ondertiteling.

## Systeminstellingen

Om toegang te krijgen tot het menu, drukt u op MENU en selecteert u [Systeem]. Het menu bevat opties om de systeeminstellingen aan te passen. Druk op OMHOOG/OMLAAG om een optie te selecteren en druk op RECHTS/LINKS om de instellingen te veranderen. Druk op EXIT om het menu te verlaten.

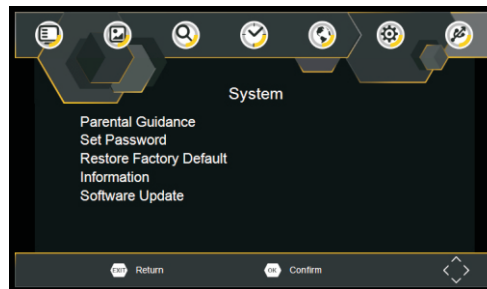

### Kinderslot

U kunt de toegang tot kanalen die ongeschikt zijn voor kinderen beperken. Om toegang tot het kanaal te beperken of het te vergrendelen, moet u ofwel het standaardwachtwoord "000000" of uw eigen wachtwoord invoeren.

### Wachtwoord instellen

Het wachtwoord voor vergrendelde programma's instellen of veranderen. Voer uw oude wachtwoord of het standaardwachtwoord "000000" in. Vervolgens wordt u gevraagd om een nieuw wachtwoord in te voeren. Voer om dit te bevestigen opnieuw uw nieuwe wachtwoord in. Druk als het eenmaal is bevestigd op EXIT om het menu te verlaten.

### Fabriekswaarden herstellen

Stel uw Set Top Box opnieuw in op de fabrieksinstellingen. Selecteer in het hoofdmenu [Fabriekswaarden herstellen] en druk op OK of RECHTS om te selecteren. Voer uw wachtwoord of het standaardwachtwoord "000000" in en druk op OK om te bevestigen. Deze optie zal alle voorgeprogrammeerde zenders en instellingen verwijderen.

### Informatie

Bekijk model-, hardware- en software-informatie.

### Software-update

Als de status "ON" is ingesteld, zal het beginnen zoeken naar nieuwe software volgens uw gewenste tijd in "Starttijd".

# Eerste installatie

## USB

Druk om toegang te krijgen tot het menu op de toets SETUP en selecteer USB.

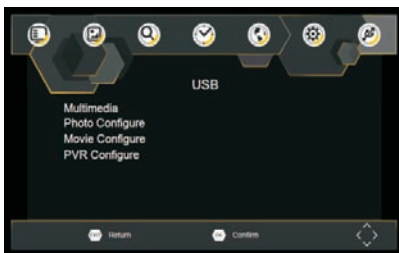

## Multimedia

Schakel naar de USB-modus en sluit een USB aan om bestanden te bekijken.

## Technische specificaties

Onderwerp	Onderdeel	Parameter
Tuner	Ingangsfrequentie	170~230 MHz 470~860MHz
	RF-signaalvermogen aan de ingang	-79 dBm(T), -75 dBm(T2)
	IF-bandbreedte	7 MHz en 8 MHz
	Modulatie	QPSK, 16 QAM, 64 QAM, 128 QAM(T2), 256QAM(T2)
Video	Decoder-formaat	MPEG4 AVC/H.265 HP@L4 MPEG2 MP@ML,HL
	Uitvoerformaat	480i, 480p,576i, 576P, 720P, 1080i, 1080P,4:3 en 16:9
	Uitgangspoort	HDMI

## Probleemoplossing

Probleem	Potentiële oorzaken	Wat te doen
Geen beeld	De stroom is niet aangesloten	Sluit de stroom aan
	De stroomschakelaar staat niet aan	Schakel de stroom in
Het scherm toont "Geen signaal"	De DVB-T-kabel is niet aangesloten	Sluit de DVB-T-kabel aan
	Verkeerde instelling	Stel de instelling opnieuw in
Geen geluid uit de spreker	Het geluid is gedempt	Schakel de geluidonderbrekingsfunctie uit
	Verkeerd geluidsspoor	Probeer een ander geluidsspoor
Alleen geluid, geen beeld op het scherm	Geen of verkeerde aansluiting met de AV-kabel	Zorg ervoor dat de kabels goed zijn aangesloten
	Het programma is een radioprogramma	Druk de toets <TV/RADIO> om over te schakelen naar de tv-modus
De afstandsbediening reageert niet	De batterij is leeg	Vervang de batterij
	De afstandsbediening is niet gericht op of dicht genoeg bij de Set Top Box	Pas de positie van de afstandsbediening aan en ga dichterbij het toestel
Het beeld stopte plotseling of toont een mozaïek	Het signaal is te zwak	Versterk het signaal

# DENVER®

www.denver-electronics.com



Elektrische en elektronische apparatuur en de inbegrepen batterijen bevatten materialen, componenten en stoffen die schadelijk kunnen zijn voor uw gezondheid en het milieu, indien de afvalproducten (afgedankte elektrische en elektronische apparatuur en batterijen) niet correct worden verwerkt.

Elektrische en elektronische apparatuur en batterijen zijn gemarkeerd met een doorgekruist klikosymbool, zoals hieronder afgebeeld. Dit symbool is bestemd de gebruiker er op te wijzen dat elektrische en elektronische apparatuur en batterijen dient als normaal huishoudelijk afval afgedankt dienen te worden, maar gescheiden moeten worden ingezameld.

Als eindgebruiker is het belangrijk dat u uw verbruikte batterijen inlevert bij een geschikte en speciaal daarvoor bestemde faciliteit. Op deze manier is het gegarandeerd dat de batterijen worden hergebruikt in overeenstemming met de wetgeving en het milieu niet aantasten.

Alle steden hebben specifieke inzamelpunten, waar elektrische of elektronische apparatuur en batterijen kosteloos ingeleverd kunnen worden op recyclestations of andere inzamellocaties. In bepaalde gevallen kan het afval ook aan huis worden opgehaald. Vraag om meer informatie bij uw plaatselijke autoriteiten.

Hierbij verklaar ik, Inter Sales A/S, dat het type radioapparatuur MT-980T2H conform is met Richtlijn 2014/53/EU. De volledige tekst van de EU-conformiteitsverklaring kan worden geraadpleegd op het volgende internetadres: <http://www.denver-electronics.com/denver-mt-980t2h/>

Importeur:

DENVER ELECTRONICS A/S

Omega 5A, Soeften

DK-8382 Hinnerup

Denmark

[facebook.com/denverelectronics](https://www.facebook.com/denverelectronics)

Frequentie bereik: 170-230MHz , 470-860MHz



**DENVER**<sup>®</sup>  
denver-electronics.com

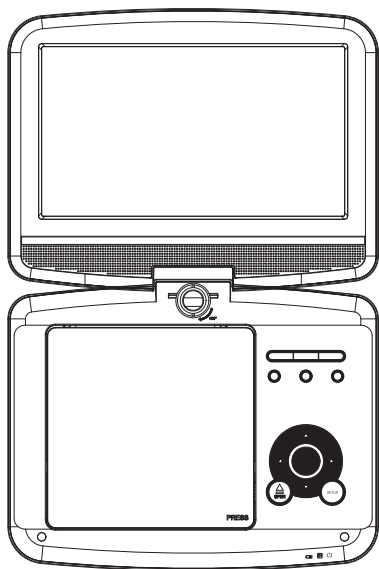

**PODRĘCZNIK UŻYTKOWNIKA**

**MT-980T2H**

## PRZENOŚNY ODTWARZACZ DVD

Przed podłączeniem, obsługą lub regulacją niniejszego urządzenia prosimy o uważne zapoznanie się z całością instrukcji obsługi.  
[facebook.com/denverelectronics](https://facebook.com/denverelectronics)

# Jednostka główna

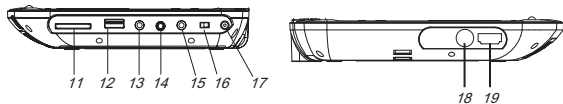
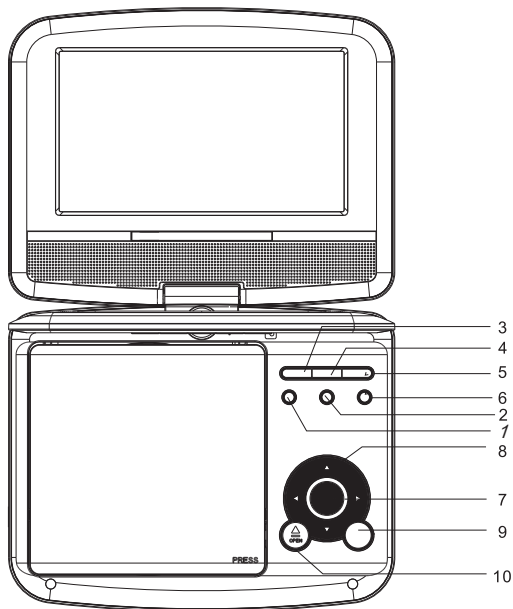

1. VOL-
2. VOL+
3. ►|| PLAY/PAUSE (odtworzenie/pauza)
4. ■ STOP
5. ŹRÓDŁO
6. MENU
7. WPROWADZENIE

8. ▲/▼/◀/▶ (górn/dół/prawo/lewo)

Wybrać pozycję menu. Klawisz OK potwierdza wybór menu.

Poniższe przyciski są dostępne podczas odtwarzania w trybach VCD i DVD:

prawo: szybkie przewijanie do przodu

lewo: szybkie przewijanie do tyłu

w górę: poprzedni utwór

w dół: następny utwór

9. SETUP
10. OTWÓRZ
11. GNIAZDO KARTY
12. USB
13. AV OUT
14. ⚡ Gniazdo słuchawek
15. WSPÓŁOSIOWE
16. WŁĄCZENIE / WYŁĄCZENIE
17. DC IN 9-12V
18. ANT.
19. HDMI

# Identyfikacja nastaw

## Pilot

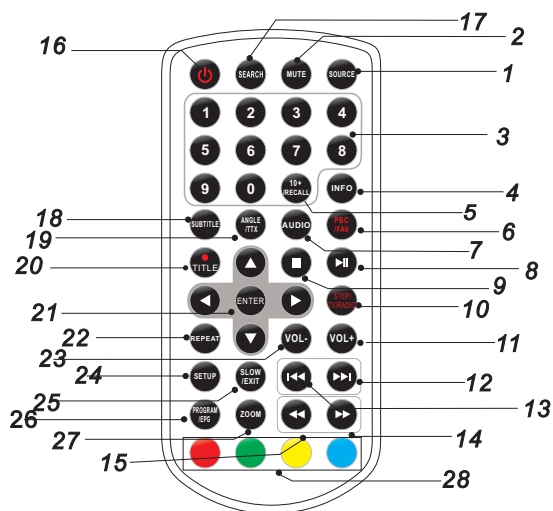

### 1. ŹRÓDŁO

DVD/KARTA/USB.

### 2. MUTE (ściszenie)

Wyłączenie wyjścia audio.

### 3. PRZYCISKI CYFR 0-9

Wybór numerowanej pozycji menu.

### 4. WYŚWIETLACZ

Wyświetla czas odtwarzania i informację statusu.

### 5. PRZYCISK 5,10+

Dla wyboru ścieżki 10 lub dalszej, najpierw nacisnąć 10+. Np., by wybrać ścieżkę 12, najpierw nacisnąć 10+ a następnie przycisk 2.

### 6. PBC/FAV

Włącznik/wyłącznik PBC (VCD) w trybie DVD.

Otwiera menu listy ulubionych programów w trybie DVB.

### 7. AUDIO

DVD: W trakcie odtwarzania naciskać kolejno AUDIO, by słuchać różnych audio lub ścieżek audio, jeśli dostępne.

CD/VCD: W trakcie odtwarzania naciskać kolejno AUDIO, by słuchać różnych kanałów audio (Lewy, Prawy, Mieszany, Stereo).

### 8. PLAY/PAUSE (ODTWARZANIE/PAUZA)

Nacisnąć raz PLAY/PAUSE, by odtwarzanie wstrzymać, powtórne naciśnięcie PLAY/PAUSE wznowi odtwarzanie.

### 9. STOP

Po jednokrotnym naciśnięciu przycisku, urządzenie rejestruje punkt zatrzymania od którego wznowi odtwarzanie, jeśli następnie zostanie naciśnięte PLAY (▶||). Jeśli przycisk STOP będzie wciśnięty powtórnie zamiast przycisku PLAY (▶||), to działanie nie zostanie wznowione.

### 10. KROK/TV/RADIO

Krok ruchu w trybie DVD.

Przełącza między źródłem TV i radiem w trybie DVB.

### 11. VOL+

### 12. Przeskoczenie do przodu

Przejdzie do następnego rozdziału / ścieżki.

### 13. Przeskoczenie do tyłu

Przejdzie do poprzedniego rozdziału / ścieżki aż do początku.

### 14. ►► PRZYCISK

Nacisnąć PRZYCISK ►► pozwalający na przeskakiwanie do przodu z 5-cioma prędkościami (X2-> X4->X8->X16->X32->PLAY), Nacisnąć przycisk PLAY, by wrócić do odtwarzania normalnego.

Hasło rodzicielska: "1369"

# Tastenbelegung

## Pilot

### 15. ◀◀ PRZYCIŚK

Nacisnąć PRZYCIŚK ◀◀ pozwalający na przeskakiwanie do tytułu z 5-cioma prędkościami (X2-> X4->X8->X16->X32->PLAY), nacisnąć przycisk PLAY, by wrócić do odtwarzania normalnego.

### 16. ⏻

### 17. SEARCH (WYSZUKIWANIE)

Przejdźcie do pożądanego momentu czasu, tytułu lub rozdziału w trybie DVD.

### 18. SUBTITLE - NAPISY

Kolejne naciśnięcie SUBTITLE, w trakcie odtwarzania, umożliwia wybór różnych języków napisów.

### 19. ANGLE (KĄT)

DVD: Naciśnięcie ANGLE zmieni kąt widzenia, w DVD obsługującym tę własność.

### 20. ● / TYTUŁ

W trybie DVB naciśnij, by nagrywać.

W trybie DVB naciśnij, by powrócić do menu TYTUŁ.

### 21. ENTER

Potwierdzenie wyboru menu.

### 22. SETUP (USTAWIENIA)

Wejście do lub wyjście z menu ustawień.

### 23. VOL-

Regulacja głośności.

### 24. POWTÓRZENIE

Nacisnąć REPEAT w trakcie odtwarzania, by wybrać pożądaną tryb odtwarzania.

DVD: można wybrać odtwarzanie powtarzania rozdziału/tytułu/wyłączenie.

VCD/CD: można wybrać odtwarzanie powtarzania pojedynczej pozycji/wszystkiego/wyłączenie.

JPG: można wybrać odtwarzanie powtarzania pojedynczej pozycji/folderu/wyłączenie.

### 25. POWOLI

Nacisnąć przycisk Slow (powoli), by przejść do zwolnionego odtwarzania, i cyklu zmian różnych prędkości. Możliwe prędkości to 1/2, 1/4, 1/8, 1/16 i normalna.

### 26. PROGRAM

DVD/VCD: Funkcja programowania umożliwia zapamiętanie ulubionych ścieżek z dysku. Nacisnąć przycisk PROGRAM, następnie pokaże się na ekranie PROGRAM MENU, można teraz klawiszem cyfr wprowadzić tytuły, rozdziały lub numery ścieżek i wybrać opcję PLAY (odtwarzanie). Aby wznowić normalne odtwarzanie, nacisnąć PROGRAM i wybrać opcję skasowania programu w menu programu, nacisnąć ponownie PROGRAM, by opuścić menu programu. Otwiera elektroniczny program telewizyjny w trybie DVB.

### 27. ZOOM

DVD/VCD: Funkcję ZOOM używa się do powiększenia lub pomniejszenia obrazu.

1. Nacisnąć ZOOM w trakcie odtwarzania, lub odtwarzania zatrzymanego, by uruchomić funkcję zoom. Przez chwilę pojawi się kwadratowa ramka w prawej dolnej części ekranu.

2. Każde naciśnięcie ZOOM zmienia ekran telewizora w następującej sekwencji:

rozmiar X2 -> rozmiar X3 -> rozmiar X4 -> rozmiar X1/2  
rozmiar X1/3 -> rozmiar X1/4 -> rozmiar normalny

JPEG: Funkcję ZOOM używa się do powiększenia lub pomniejszenia obrazu.

1. Nacisnąć 'ZOOM'.

2. Użyć "▶▶" do powiększenia lub "◀◀" do pomniejszenia obrazu. Użyć przycisk ▲▼◀▶ do poruszania się w obrazie ustawionym przez zoom.

### 28. PRZYCIŚK CZERWONY/ZIELONY/ŻÓŁTY/NIEBIESKI

Niektóre specjalne funkcje w trybie DVB.

## Parametry elektroniczne

Element		Wymagania standardowe
Wymaganie zasilania		: AC 100-240 V , 50/60 Hz
Pobór mocy		: <12W
Wilgotność pracy		: 5 % do 90 %
Wyjście	WYJŚCIE WIDEO	: 1 Vp-p (75Ω )
	WYJŚCIE AUDIO	: 1.0 Vrms (1 KHz, 0 dB)

## System

Laser	: Laser półprzewodnikowy, długość fali 650 nm
System sygnału	: NTSC / PAL
Charakterystyka częstotliwościowa	: 20Hz do 20 kHz (3dB)
Stosunek sygnał szum	: Ponad 80 dB (tylko dla złącza WYJŚCIE ANALOGOWE)
Zakres dynamiki	: Ponad 80 dB (DVD/CD)

Uwaga: Konstrukcja i specyfikacja mogą ulec zmianie bez uprzedzenia.

## Parametry akumulatora

Specyfikacje akumulatora:

Wyjście: 7,4 V

Czas ładowania/rozładowania:

Standardowy czas ładowania: 3 godz. ~ 4 godz.

Warunki przechowywania i warunki robocze :

1. Warunki przechowywania	Temperatura	Wilgotność
6 miesięcy	-20°C ~ +45°C	65 +/- 20%
1 tydzień	-20°C ~ +65°C	65 +/- 20%
2. Warunki robocze	Temperatura	Wilgotność
Standardowe ładowanie	0°C ~ +45°C	65 +/- 20%
Standardowe rozładowanie	-20°C ~ +65°C	65 +/- 20%

# Pierwsza instalacja

Po prawidłowym dokonaniu wszystkich połączeń włącz telewizor i upewnij się, że odbiornik jest podłączony do głównego zasilania. Naciśnij włącznik, by włączyć odbiornik. Jeśli używasz odbiornika po raz pierwszy lub został on przywrócony do ustawień fabrycznych, na ekranie pojawi się menu główne.



- (1) Wybierz [Język OSD] i naciśnij przycisk PRAWO/LEWO, by wybrać język.
- (2) Wybierz [Kraj] i naciśnij przycisk PRAWO/LEWO, by wybrać kraj zamieszkania.
- (3) Wybierz [Wyszukiwanie kanału] i naciśnij przycisk PRAWO/LEWO lub OK, by rozpocząć automatycznie wyszukiwanie kanałów.
- (4) Gdy dostrajanie kanału zostanie zakończone, można rozpocząć oglądanie telewizji.

## Podstawowa obsługa

### Ustawienia zarządzania programami

Aby wejść do menu, naciśnij przycisk MENU i wybierz [Program]. W menu znajdują się opcje zmian w ustawieniach zarządzania programami. Wybierz opcję i naciśnij OK lub PRAWO, by wybrać ustawienie. Naciśnij przycisk EXIT, by wyjść z menu.

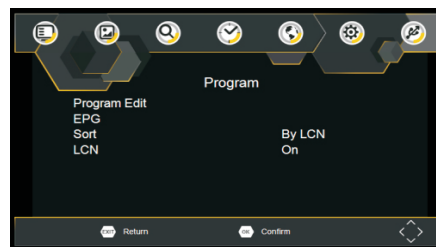

### Edycja programów

Aby edytować preferencje programu (blokady, pomijanie, ulubione, przesunięcie lub usunięcie), należy wejść do menu edycji programów. To menu wymaga hasła dostępu. Wpisz hasło domyślne „000000”.

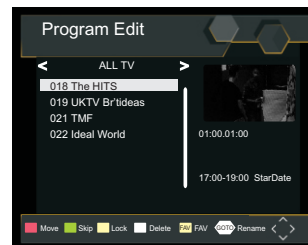

# Pierwsza instalacja

## Ustawianie ulubionych programów

Można tworzyć listę ulubionych programów, umożliwiając łatwy do nich dostęp. Ustawianie ulubionego programu telewizyjnego lub radiowego:

1. Wybierz żądany program, a następnie naciśnij przycisk ULUBIONE. Pojawi się symbol w kształcie serca, a program zostanie oznaczony jako ulubiony.
2. Powtórz poprzedni krok, by zaznaczyć więcej ulubionych programów.
3. Aby potwierdzić i wyjść z menu, naciśnij przycisk EXIT.

Usuwanie ulubionych programów telewizyjnych lub radiowych: Naciśnij przycisk FAV na pilocie zdalnego sterowania z symbolem serca.

Przeglądanie ulubionych programów:

1. Naciśnij przycisk FAV, a wyświetli się menu ulubionych.
2. Naciśnij przycisk GÓRA/DÓŁ, by wybrać swoje ulubione programy.
3. Naciśnij przycisk OK, by wybrać swój ulubiony program.

## Usuwanie programu telewizyjnego lub radiowego

1. Wybierz program, a następnie naciśnij NIEBIESKI przycisk. Wyświetli się powiadomienie. Naciśnij OK, by usunąć program.
2. Powtórz poprzedni krok, by zaznaczyć więcej programów do usunięcia.

## Pomijanie programów telewizyjnych lub radiowych

1. Wybierz program, który chcesz pominąć i naciśnij ZIELONY przycisk. Wyświetli się symbol pomijania. Program zostanie oznaczony jako pomijany.
2. Powtórz poprzedni krok, by zaznaczyć więcej programów.
3. Aby potwierdzić i wyjść z menu, naciśnij przycisk EXIT.

Wyłączanie pomijania programów telewizyjnych lub radiowych:

Naciśnij ZIELONY przycisk na pomijanym programie z symbolem pomijania.

## Przenoszenie programu telewizyjnego lub radiowego

1. Wybierz żądany program, a następnie naciśnij CZERWONY przycisk. Pojawi się symbol przenoszenia.
2. Naciśnij GÓRA/DÓŁ, by przesunąć program.
3. Naciśnij OK, by potwierdzić.
4. Powtórz powyższe czynności, by przenieść więcej kanałów.

## Blokowanie programów

Można zablokować wybrane programy, by nie mogły być przez każdego oglądane.

Blokowanie programów telewizyjnych lub radiowych:

1. Wybierz żądany program, a następnie naciśnij ŻÓŁTY przycisk. Wyświetli się symbol blokady. Program jest teraz oznaczony jako zablokowany.
2. Powtórz poprzedni krok, by zaznaczyć więcej programów.
3. Aby potwierdzić i wyjść z menu, naciśnij przycisk EXIT.
4. Naciśnij ŻÓŁTY przycisk, by wyłączyć blokadę programu.
5. Aby oglądać zablokowany program, należy wprowadzić hasło własne lub domyślne.

## Elektroniczny program telewizyjny (EPG)

Elektroniczny program telewizyjny to wyświetlany na ekranie program telewizyjny, który informuje o zaplanowanych programach siedem dni naprzód dla każdego ustawionego kanału. Naciśnij przycisk EPG na pilocie, by wejść do programu telewizyjnego.

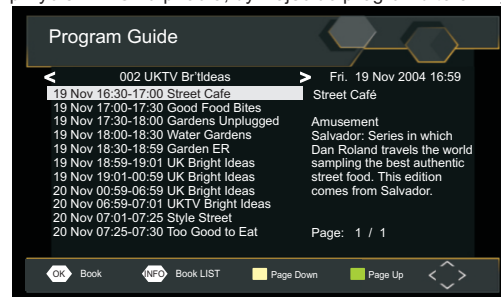

Do wybrania żadanego programu można użyć przycisków GÓRA/DÓŁ. Jeśli na stronie znajduje się więcej informacji, użyj NIEBIESKIEGO przycisku, by przejść do poprzedniej strony i ŻÓŁTEGO, by przejść do następnej strony.

# Pierwsza instalacja

## Sortowanie

Sortuj kanały według następujących kryteriów:  
[LCN] - Posortuje kanały w kolejności rosnącej.  
[Nazwa] - Posortuje kanały w kolejności alfabetycznej.  
[ID usługi] - Posortuje kanały według stacji.

## LCN (Logiczny numer kanału)

Włącz lub wyłącz LCN.

## Ustawienia wideo

Aby wejść do menu, naciśnij SETUP, a potem wybierz [Obraz]. W menu znajdują się opcje zmian w ustawieniach wideo. Naciśnij W GÓRĘ/W DÓŁ, by wybrać opcję, po czym naciśnij W PRAWO/W LEWO, by wybrać ustawienie. Naciśnij EXIT, by wyjść z menu.

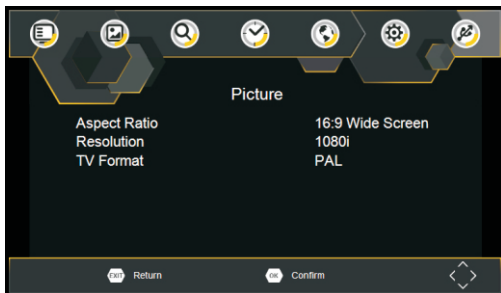

## Współczynnik obrazu

Należy ustawić format wyświetlania na 4:3 panscan, 4:3 koperta, 16:9 pełnoekranowy lub automatyczny, by podczas oglądania telewizji otrzymać optymalny obraz.

## Rozdzielczość

Jeśli obraz nie jest prawidłowo wyświetlany, zmień ustawienie. To ustawienie pasuje do najpopularniejszych ustawień HDMI.  
[480i]: dla systemu NTSC.  
[480P]: dla systemu NTSC.  
[576i]: dla systemu PAL.  
[576P]: dla systemu PAL.  
[720P]: dla systemu NTSC lub PAL.  
[1080i]: dla systemu NTSC lub PAL.  
[1080P]: dla systemu NTSC lub PAL.

## Format TV

Jeśli obraz nie jest prawidłowo wyświetlany, należy zmienić ustawienia. Powinno ono pasować do najczęściej używanych ustawień telewizyjnych w kraju.  
[NTSC]: dla systemu NTSC.  
[PAL]: dla systemu PAL.

## Wyszukiwanie kanałów

Aby wejść do menu, naciśnij SETUP i wybierz [Wyszukaj kanał]. To menu oferuje opcje regulacji ustawień wyszukiwania kanałów. Wybierz opcję i naciśnij OK lub PRAWO/LEWO, by zmienić ustawienie. Naciśnij EXIT, by wyjść z menu.

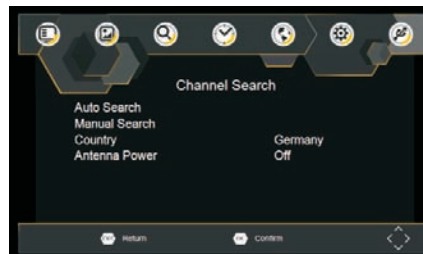



# Pierwsza instalacja

## Automatyczne wyszukiwanie

Automatyczne wyszukiwanie i instalacja wszystkich kanałów. Ta opcja nadpisuje wszystkie wcześniej ustawione programy.

1. Wybierz [Automatyczne wyszukiwanie] i naciśnij OK lub PRAWO, by rozpocząć wyszukiwanie kanałów.
2. Aby anulować wyszukiwanie kanałów, naciśnij EXIT.

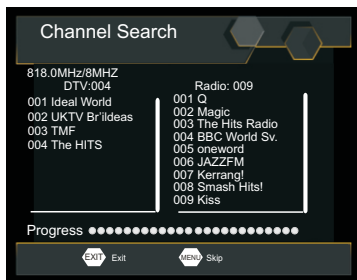

## Wyszukiwanie ręczne

Ręczna instalacja nowych kanałów. Opcja ta dodaje nowe kanały bez dokonywania zmian na bieżącej liście kanałów.

1. Wybierz [Wyszukiwanie ręczne], a następnie naciśnij OK lub PRAWO. Pojawi się ekran wyszukiwania kanałów.

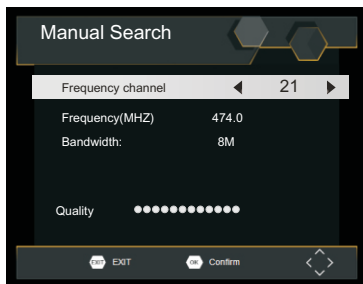

2. Naciśnij przycisk PRAWO/LEWO, by wybrać częstotliwość kanałów.

3. Naciśnij OK, by rozpocząć wyszukiwanie kanałów.

Jeśli zostanie znaleziony kanał, zostanie on zapisany i dodany do listy kanałów. Jeśli nie można znaleźć żadnych kanałów, wyjdź z menu.

## Kraj

Wybierz kraj zamieszkania.

## Ustawienia godziny

Aby wejść do menu, naciśnij SETUP, a potem wybierz [Godzina]. W menu znajdują się opcje zmian w ustawieniach godziny. Naciśnij W GÓRĘ/W DÓŁ, by wybrać opcję, po czym naciśnij W PRAWO/W LEWO, by wybrać ustawienie. Naciśnij EXIT, by wyjść z menu.

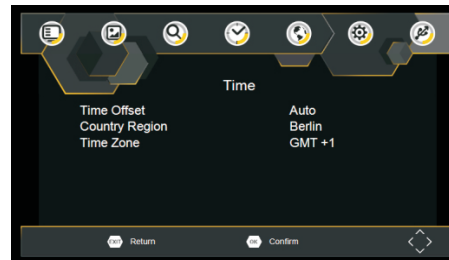

## Przesunięcie czasu lokalnego

Wybierz automatyczne lub ręczne ustawienia przesunięcia czasu lokalnego względem GMT.

## Region kraju

Wybierz region kraju, jeśli [Przesunięcie czasu lokalnego] jest ustawione na automatyczne.

## Strefa czasowa

Wybierz strefę czasową, jeśli [Przesunięcie czasu lokalnego] jest ustawione na ręczne.

# Pierwsza instalacja

## Opcja

Aby wejść do menu, naciśnij SETUP, a potem wybierz [Opcja]. W menu znajdują się opcje ustawiania języka wyświetlanego na ekranie, języka napisów i języka audio. Wybierz opcję i naciśnij OK lub PRAWO/LEWO, by zmienić ustawienia. Naciśnij EXIT, by wyjść z menu.

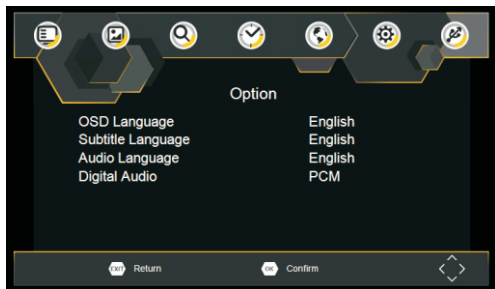

### Język OSD

Wybierz język OSD.

### Język audio

Wybierz żądany język audio, w którym będziesz oglądać kanały telewizyjne. Jeśli język jest niedostępny, włączy się domyślny język programu.

### Język Napisów

Wybierz żądany język napisów.

## Ustawienia systemowe

Aby wejść do menu, naciśnij MENU, a potem wybierz [System]. W menu znajdują się opcje zmian w ustawieniach systemu. Naciśnij W GÓRĘ/W DÓŁ, by wybrać opcję, po czym naciśnij W PRAWO/W LEWO, by wybrać ustawienia. Naciśnij EXIT, by wyjść z menu.

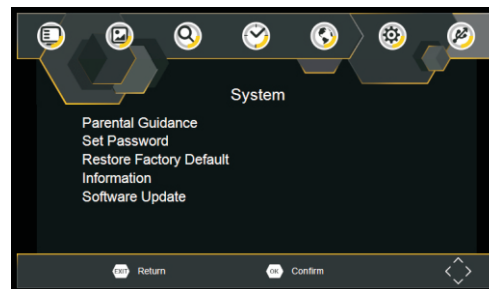

### Ograniczenia wiekowe

Można ograniczyć dostęp do kanałów, które są nieodpowiednie dla dzieci. Aby ograniczyć/zablokować kanał, należy albo wprowadzić hasło domyślne „000000” lub hasło własne.

### Ustaw hasło

Ustaw lub zmień hasło dla zablokowanych programów. Wpisz stare hasło lub hasło domyślne „000000”. Następnie trzeba będzie wpisać nowe hasło. Wpisz nowe hasło ponownie, by potwierdzić. Po potwierdzeniu naciśnij EXIT, by wyjść z menu.

### Przywracanie ustawień fabrycznych

Przywraca odbiornik do domyślnych ustawień fabrycznych. W menu głównym wybierz [Przywróć do ustawień fabrycznych] i naciśnij OK lub PRAWO, by zaznaczyć. Wpisz swoje hasło lub hasło domyślne „000000” i naciśnij OK, by potwierdzić. Opcja ta usunie wszystkie ustawione kanały i preferencje.

### Informacje

Wyświetla informacje o modelu, sprzęcie i oprogramowaniu.

### Aktualizacja oprogramowania

Jeśli status jest WŁĄCZONY, rozpocznie się wyszukiwanie nowego oprogramowania w sygnale nadawania zgodnie z preferowaną godziną w „Czas rozpoczęcia”.

# Pierwsza instalacja

## USB

Aby wejść do menu, naciśnij przycisk SETUP i wybierz USB.

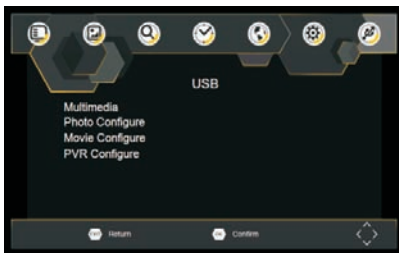

## Multimedia

Przełącz z trybu USB i podłącz USB, by przeglądać pliki.

## Dane techniczne

Element	Pod-element	Parametr
Tuner	Częstotliwość wejściowa	170 – 230 MHz
	Poziom wejściowy częstotliwości radiowych	470 – 860MHz
	Przepustowość IF	-79 dBm(T), -75 dBm(T2)
	Modulacja	7 MHz i 8 MHz
Wideo	Format dekodera	QPSK, 16QAM, 64QAM, 128QAM(T2), 256QAM(T2)
	Format wyjściowy	MPEG4 AVC/H.265 HP@L4 MPEG2 MP@ML,HL
	Porty wyjściowe	480i, 480p,576i, 576P, 720P, 1080i, 1080P,4:3 i 16:9
		HDMI

## Rozwiązywanie problemów

Problem	Możliwe przyczyny	Postępowanie
Brak obrazu	Zasilanie nie jest włączone	Podłącz zasilanie
	Urządzenie nie jest włączone	Włącz urządzenie
Na ekranie wyświetla się „Brak sygnału”	Kabel DVB-T nie jest podłączony	Podłącz kabel DVB-T
	Nieprawidłowe ustawienie	Zresetuj ustawienie
Brak dźwięku w głośniku	Włączone jest wyciszenie	Wyłącz wyciszenie
	Nieprawidłowa ścieżka dźwiękowa	Spróbuj inną ścieżkę dźwiękową
Tylko dźwięk, brak obrazu na ekranie	Brak lub nieprawidłowo podłączony kabel AV	Upewnij się, że kable są prawidłowo podłączone
	Program jest programem radiowym	Naciśnij przycisk <TV/RADIO>, by przełączyć w tryb TV
Pilot nie reaguje	Bateria się wyczerpała	Zmień baterię
	Pilot nie jest zwrócony w kierunku lub wystarczająco blisko odbiornika	Dostosuj pozycję pilota lub przybliż go do urządzenia
Obraz nagle znikł lub pojawiła się mozaika	Sygnal jest zbyt słaby	Wzmocnij sygnał

WSZYSTKIE PRAWA ZASTRZEŻONE, PRAWA AUTORSKIE DENVER ELECTRONICS A/S

# DENVER®

[www.denver-electronics.com](http://www.denver-electronics.com)



Urządzenia elektryczne i elektroniczne oraz baterie zawierają materiały, komponenty i substancje, które mogą być niebezpieczne dla zdrowia i środowiska, jeśli ze zużyтыми materiałami (wyrzucanymi urządzeniami elektrycznymi i elektronicznymi oraz bateriami) nie postępuje się właściwie.

Urządzenia elektryczne i elektroniczne oraz baterie są zaznaczone przekreślonym symbolem pojemnika na śmieci, patrz poniżej. Ten symbol oznacza, że urządzenia elektryczne i elektroniczne oraz baterie nie powinny być wyrzucane razem z innymi odpadami domowymi, lecz powinny być wyrzucane oddzielnie.

Ważne jest, abyś jako użytkownik końcowy wyrzucał zużyte baterie w odpowiednich i przeznaczonych do tego miejscach. W ten sposób zapewnisz, że baterie podlegają procesowi recyklingu zgodnie z rozporządzeniami władz i nie będą szkodzić środowisku.

We wszystkich miastach powstały punkty zbiórki, gdzie można oddać bezpłatnie urządzenia elektryczne i elektroniczne oraz baterie do stanowisk recyklingu bądź innych miejsc zbiórki, albo urządzenia i baterie mogą być odebrane z domu. Dodatkowe informacje znajdują się w wydziale technicznym urzędu miasta

Inter Sales A/S niniejszym oświadcza, że typ urządzenia radiowego MT-980T2H jest zgodny z dyrektywą 2014/53/UE. Pełny tekst deklaracji zgodności UE jest dostępny pod następującym adresem internetowym: <http://www.denver-electronics.com/denver-mt-980t2h/>

Importeur:  
DENVER ELECTRONICS A/S  
Omega 5A, Soeften  
DK-8382 Hinnerup  
Danimarca  
[facebook.com/denverelectronics](https://facebook.com/denverelectronics)

Zakres częstotliwości pracy: 170~230MHz , 470~860MHz

**DENVER**<sup>®</sup>  
denver-electronics.com

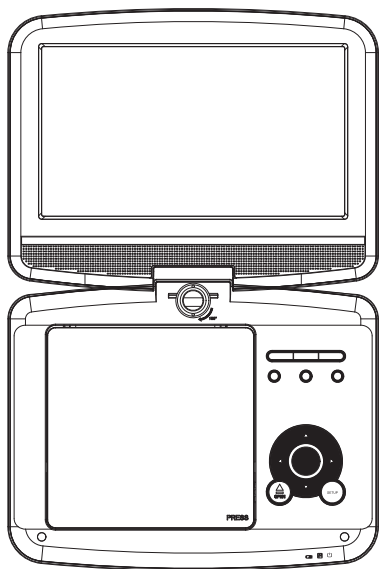

**MANUAL DO UTILIZADOR**  
**MT-980T2H**



**DVD PORTÁTIL**

Antes de ligar, operar ou ajustar este produto, por favor,  
ler este manual do utilizador na sua totalidade e cuidadosamente.  
[facebook.com/denverelectronics](https://facebook.com/denverelectronics)

# Aufbau

## Hauptgerät

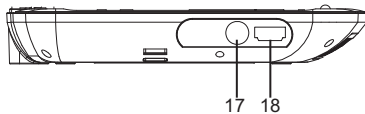
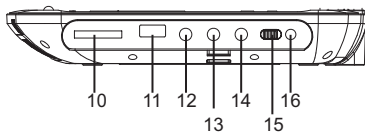
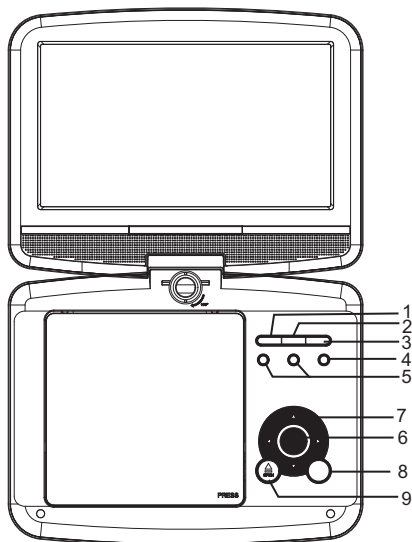

1. ►|| REPRODUZIR/PAUSA
2. ■ PARAR
3. FONTE DE ALIMENTAÇÃO
4. MENU
5. VOL- / VOL+
6. ENTRAR
7. ▲/▼/◀/▶ (cima/baixo/direita/esquerda)

Selecionar um item no menu. Tecla OK confirma a seleção do menu.

Os botões abaixo estão disponíveis quando está a reproduzir no modo VCD, DVD:

direita: avanço rápido

esquerda: retrocesso rápido

cima: faixa anterior

baixo: faixa seguinte

8. CONFIGURAR

9. ABRIR

10. SD/MMC/MS

11. USB

12. AV OUT

13. ♪ Tomada de auriculares

14. COAXIAL

15. LIGAR/DESLIGAR

16. DC IN 9-12V

17. ANT.

18. HDMI

# Identificação dos comandos

## Unidade controlo remoto

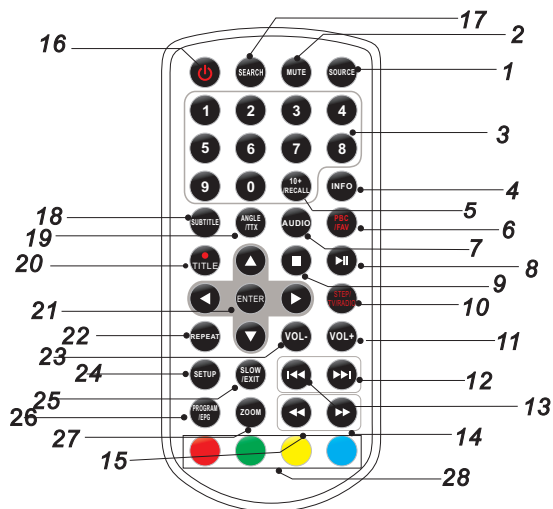

### 1. FONTE

DVD/CARD/USB.

### 2. SEM SOM

Desactivar saída áudio.

### 3. BOTÃO NUMÉRICO 0-9

Selecciona os itens numerados num menu.

### 4. VISOR

Para visualizar o tempo de reprodução e a informação do estado.

### 5. BOTÃO 5.10+

De modo a seleccionar uma faixa 10 ou superior, premir em primeiro lugar 10+. Por exemplo: seleccionar faixa 12, premir em primeiro lugar o botão 10+ e depois premir o botão número 2.

### 6. PBC/FAV

Interruptor PBC ligar/desligar (VCD) no modo DVD.  
Abrir o menu da lista de programas favoritos no modo DVB.

### 7. ÁUDIO

DVD: Premir repetidamente AUDIO durante a reprodução para ouvir um idioma áudio diferente ou uma faixa áudio, se disponível.  
CD/VCD: Premir repetidamente AUDIO durante a reprodução para ouvir um canal áudio diferente (Esquerdo, Direito, Mix, Estéreo).

### 8. REPRODUZIR/PAUSA

Premir PLAY/PAUSE uma vez para fazer pausa na reprodução, premir PLAY/PAUSE uma segunda vez retomará a reprodução.

### 9. PARAR

Quando este botão é premido uma vez, o aparelho memoriza o ponto de paragem, a partir do qual a reprodução será retomada se for depois premido PLAY (▶▶). Mas se o botão STOP for premido de novo em vez do botão PLAY (▶▶), não haverá a função de reinicialização.

### 10. INTENSIFICAR/TV/RÁDIO

Intensificar o movimento em modo DVD.  
Alternar entre fonte TV e Rádio no modo DVB.

### 11. VOL+

### 12. Saltar para a frente

Ir para a faixa/capítulo seguinte.

### 13. Saltar para trás

Ir para o início do capítulo/faixa anterior.

### 14. BOTÃO

Premir BOTÃO ▶▶ permite saltar para a frente na velocidade nível-5 (X2->X4-> X8->X16->X32->PLAY), premir botão PLAY volta à reprodução normal.

Password parental: "1369"

# Identificação dos comandos

## Unidade controlo remoto

### 15. ◀◀ BOTÃO

Premir BOTÃO ◀◀ permite retroceder para a velocidade nível-5 (X2->X4-> X8->X16->X32->PLAY), premir botão PLAY volta à reprodução normal.

### 16. ⏻

### 17. PROCURAR

Ir para o ponto de tempo, título ou capítulo que pretende em modo DVD.

### 18. LEGENDAS

Premir SUBTITLE repetidamente durante a reprodução para ouvir idiomas diferentes de legendas.

### 19. ÂNGULO

DVD: Premir ANGLE alterará o ângulo de visualização, nos DVDs que suportam esta função.

### 20. ● /TÍTULO

No modo DVB, premir este para gravar  
No modo DVB, premir este para voltar ao menu TÍTULO

### 21. ENTRAR

Confirmar a selecção no menu.

### 22. CONFIGURAR

Aceder ou remover menu de configuração.

### 23. VOL-

Regular o volume.

### 24. REPETIR

Premir REPEAT durante a reprodução para seleccionar um modo desejado de repetição.

DVD: pode reproduzir, seleccionar, repetir canal/título/desligar.

VCD/CD: pode seleccionar repetir um só/ todos/desligar.

JPG: pode seleccionar repetir um só/ pasta/desligar.

### 25. LENTO

Premir o botão Slow repetidamente para entrar em reprodução lenta, e alternar entre as diferentes velocidades. As velocidades são ½, 1/4, 1/8, 1/16 e normal.

### 26. PROGRAMAR

DVD/VCD: A função programar permite-lhe memorizar as suas faixas favoritas do disco. Premir o botão PROGRAM, depois aparecerá no ecrã o MENU PROGRAMAR, agora pode usar a tecla numérica para inserir directamente os números do títulos, capítulos ou faixas e seleccionar a opção REPRODUZIR. Para retomar a reprodução normal, premir PROGRAM e seleccionar anular a opção programar no menu programar, premir de novo PROGRAM para sair do menu programar.

Abrir EPG no modo DVB.

### 27. AMPLIAR/REDUZIR

DVD/VCD: Usar AMPLIAR/REDUZIR para ampliar ou reduzir a imagem de vídeo.

1. Premir ZOOM durante a reprodução ou reprodução parada para activar a função Ampliar/Reduzir. A moldura quadrada surge de modo breve na base direita da imagem.

2. Cada vez que o botão ZOOM é premido altera o ecrã da TV na seguinte sequência:

2X tamanho -> 3X tamanho -> 4X tamanho -> 1/2 tamanho  
1/3 tamanho -> 1/4 tamanho -> tamanho normal

JPEG: Usar AMPLIAR/REDUZIR para ampliar ou reduzir a imagem.

1. Premir 'ZOOM'.

2. É usado "▶▶" para ampliar, ou "◀◀" para reduzir a imagem.

Usar o botão ▲▼◀▶ para se deslocar na imagem ampliada ou reduzida.

### 28. TECLA VERMELHA/VERDE/AMARELA/AZUL

Algumas funções específicas no modo DVB.



## Parâmetros electrónicos

Ítem		Requisitos standard
Requisitos de alimentação		: AC 100-240 V , 50/60 Hz
Consumo de energia		: <12W
Humidade de funcionamento		: 5 % a 90 %
Saída	SANDA VNDEO	:1 Vp-p (75Ω )
	SANDA AUDIO	:1.0 Vrms (1 KHz, 0 dB)

## Sistema

Laser	:Semicondutor laser, comprimento de onda 650 nm
Sistema sinal	: NTSC / PAL
Resposta frequência	: 20Hz para 20 kHz (3dB)
Proporção de Sinal-para-ruído	:Mais do que 80 dB (só conectores SAÍDA ANALÓGICA)
Límite dinâmico	:Mais do que 80 dB (DVD/CD)

Observação: Desenho e especificações estão sujeitas a alterações sem aviso prévio.

## Parâmetros da bateria

Especificações da bateria:

Saída: 7,4V

Tempo de carga/descarga:

Tempo de carga normal: 3h ~ 4h

Condições de funcionamento e de armazenamento:

1. Condições de armazenamento	6 meses	Temperatura	Humidade
	1 semana	-20°C ~ +45°C	65±20%
2. Condições de funcionamento		-20°C ~ +65°C	65±20%
	Carga normal	Temperatura	Humidade
	Descarga normal	0°C ~ +45°C	65±20%
		-20°C ~ +65°C	65±20%

# Primeira Instalação

Depois de estabelecer corretamente todas as ligações, ligar a TV e certificar-se que o recetor está ligado à fonte de energia principal. Premir o botão Power para ligar o recetor. Se estiver a utilizar o recetor pela primeira vez ou estiver a reiniciar a partir da Predefinição de Fábrica, aparecerá o menu Principal no ecrã da TV.

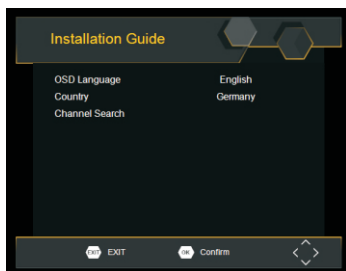

- (1) Selecionar [Idioma OSD] e premir a tecla DIREITA/ESQUERDA para selecionar um idioma.
- (2) Selecionar [País] e premir a tecla DIREITA/ESQUERDA para selecionar o seu país de residência.
- (3) Selecionar [Busca de Canal] e premir a tecla DIREITA ou OK para iniciar a busca automática de canal.
- (4) Depois da sintonização do canal estar concluída, está agora pronto para ver televisão.

## Funcionamento Básico

### Definições de Gestão do Programa

Para aceder ao Menu, premir o botão MENU e seleccionar [Programa].

O Menu fornece opções para ajustar as Definições de Gestão do Programa.

Selecionar uma opção e premir OK ou DIREITA para ajustar essa definição.

Premir o botão EXIT para sair do Menu

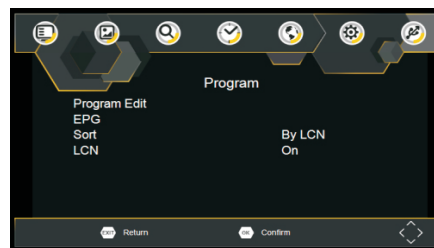

### Edição do Programa

Para editar as suas preferências do programa (bloquear, ignorar, favorito, mover ou apagar), será necessário entrar no Menu de Edição do Programa. Este Menu exige uma palavra-passe de acesso. Inserir a palavra-passe predefinida '000000'.

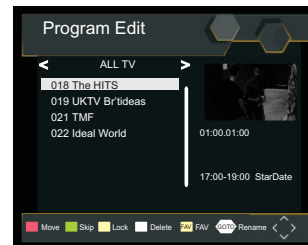

# Primeira Instalação

## Definir o(s) Programa(s) Favorito(s)

Pode criar uma lista restrita dos programas favoritos a que pode aceder com facilidade. Definir o programa de TV ou de Rádio:

1. Selecionar o programa preferido e seguidamente premir o botão FAVOURITE. Aparecerá um símbolo com a forma de um coração e o programa é marcado como favorito.
2. Repetir o passo anterior para selecionar mais programas Favoritos.
3. Para confirmar e sair do Menu, premir a tecla EXIT.

Desativar o Programa Favorito da TV ou do Rádio:

Premir o botão FAV no Controlo Remoto com o símbolo de um coração.

Ver Programas Favoritos:

1. Premir o botão FAV e aparecerá o Menu Favorito.
2. Premir PARA CIMA/PARA BAIXO para selecionar os seus Programas Favoritos.
3. Premir OK para selecionar o seu programa favorito.

## Apagar um programa de TV ou RÁDIO

1. Selecionar o programa e depois premir o botão AZUL, aparecerá uma mensagem. Premir OK para apagar o programa.
2. Repetir o passo anterior para selecionar mais programas a apagar.

## Abandonar Programa(s) de TV ou Rádio

1. Selecionar o programa que gostaria de ignorar e premir o botão VERDE, é exibido um símbolo de ignorar. O programa é marcado como ignorado.

2. Repetir o passo anterior para selecionar mais programas.
3. Para confirmar e sair do menu. Premir a tecla EXIT.

Desativar um programa ignorado de TV ou de Rádio:

Premir o botão VERDE no programa ignorado com o símbolo ignorado.

## Mover um Programa de TV ou RÁDIO

1. Selecionar o programa preferido e depois premir o botão VERMELHO. Aparecerá um símbolo de mover.
2. Premir PARA CIMA/PARA BAIXO para mover o programa.
3. Premir OK para confirmar.
4. Repetir os passos acima para mover mais canais.

## Bloquear Programa(s)

Pode bloquear programas selecionados para visualização restrita. Bloquear um Programa de TV ou de Rádio:

1. Selecionar o programa preferido e seguidamente premir o botão AMARELO. É exibido um símbolo com a forma de um cadeado. O programa está agora marcado como bloqueado.
2. Repetir o passo anterior para selecionar mais programas.
3. Para confirmar e sair do menu, premir o botão EXIT.
4. Premir o botão AMARELO para desativar o programa bloqueado.
5. Para visualizar um programa bloqueado, será necessário inserir a palavra-passe predefinida '000000'.

## EPG (Guia Eletrónico de Programas)

O EPG é um guia TV no ecrã que mostra os programas agendados com sete dias de antecedência para cada canal sintonizado. Premir o botão EPG no Controlo Remoto para aceder ao guia.

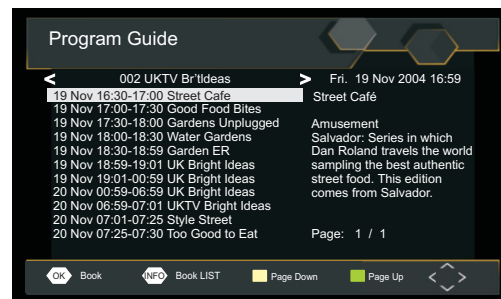

Pode utilizar a tecla PARA CIMA/PARA BAIXO para selecionar o programa preferido. Se existir mais do que uma página de informações, utilize a tecla AZUL para subir na página e a tecla AMARELO para descer na página.

# Primeira Instalação

## Ordenar

Ordenar os seus canais a partir das seguintes opções:

[LCN] - Ordenar os canais na ordem ascendente.

[Nome] - Ordenar os canais por ordem alfabética.

[ID Serviço] - Ordenar os canais de acordo com a estação.

## LCN (Número lógico do canal)

Definir LCN como ligado ou desligado.

## Definição de Vídeo

Para aceder ao Menu, premir SETUP e seguidamente seleccionar [Imagem]. O Menu fornece opções para ajustar as definições de vídeo. Premir PARA CIMA/PARA BAIXO para seleccionar uma opção e premir DIREITA/ESQUERDA para ajustar as definições. Premir EXIT para sair do Menu.

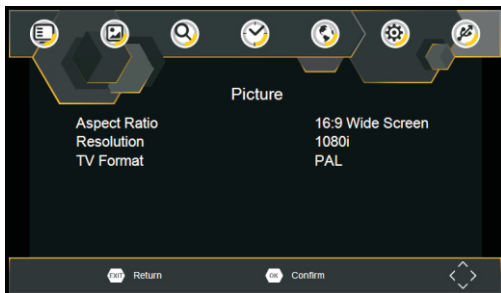

## Proporção de imagem

Deve definir o formato de exibição em 4:3 PanScan, 4:3 Caixa de Correo, 16:9 Ecrã Total ou Automático para obter a visualização máxima quando está a ver a TV.

## Resolução

Caso os vídeos não aparecerem corretamente, deve modificar a definição. Esta definição deve coincidir com a definição mais comum para o HDMI.

[480i]: para TV sistema NTSC.

[480P]: para TV sistema NTSC.

[576i]: para TV sistema PAL.

[576P]: para TV sistema PAL.

[720P]: para TV sistema NTSC ou PAL.

[1080i]: para TV sistema NTSC ou PAL.

[1080P]: para TV sistema NTSC ou PAL.

## Formato da TV

Caso o vídeo não apareça corretamente, é necessário alterar as definições. Estas devem coincidir com as definições mais comuns para as TVs no seu país.

[NTSC]: para TV sistema NTSC.

[PAL]: para TV sistema PAL.

## Pesquisa de Canais

Para aceder ao menu, premir SETUP e seleccionar [Busca do Canal]. O Menu fornece opções para ajustar as definições de Busca de Canal.

Selecionar uma opção e premir ESQUERDA/DIREITA para ajustar as definições.

Premir EXIT para sair do Menu.

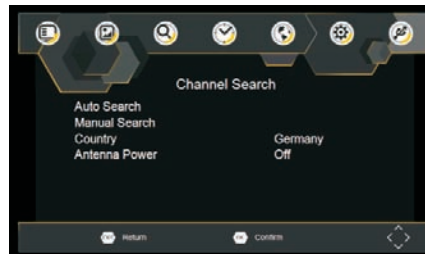

# Primeira Instalação

## Pesquisa Automática

Procurar e instalar automaticamente todos os canais. Esta opção substitui todos os canais predefinidos.

1. Selecionar [Busca Automática] e premir OK ou DIREITA para iniciar a busca do canal.
2. Para cancelar a busca do canal, premir EXIT.

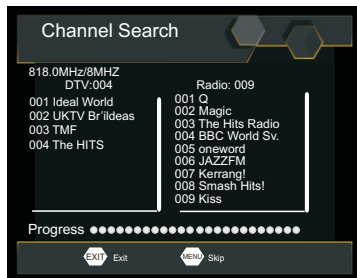

## Pesquisa Manual

Instalar manualmente os novos canais. Esta opção adiciona novos canais sem alterar a lista atual dos canais.

1. Selecionar [Busca Manual] seguidamente premir OK ou DIREITA. Aparecerá o ecrã de busca de canal.

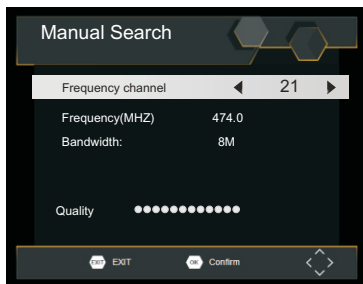

2. Premir a tecla DIREITA/ESQUERDA para selecionar a frequência do canal.

3. Premir OK para iniciar a busca de canais.

Se for encontrado um canal, é guardado e adicionado à lista de canais. Se não forem encontrados canais, então deve sair do menu.

## País

Selecionar o seu país de residência.

## Definição de Hora

Para aceder ao Menu, premir SETUP e depois selecionar [Hora]. O Menu fornece opções para ajustar as definições da hora. Premir a tecla PARA CIMA/PARA BAIXO para selecionar uma opção e premir DIREITA/ESQUERDA para ajustar as definições. Premir EXIT para sair do Menu.

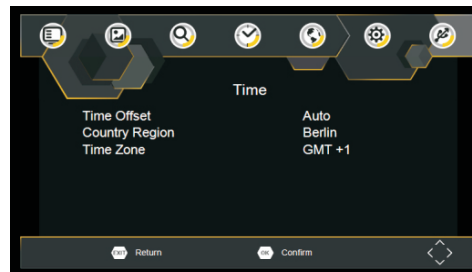

## Compensação horária

Selecionar automático ou manual para os ajustamentos de compensação horária GMT.

## Região do País

Selecionar a Região do País quando a [Compensação Horária] é definida em Automática.

## Zona Horária

Selecionar a Compensação de Zona Horária quando [Compensação Horária] está definida em Manual.

# Primeira Instalação

## Opção

Para aceder ao Menu, premir SETUP e seleccionar [Opção]. O menu fornece opções para ajustar o Idioma OSD, o Idioma das Legendas e o Idioma Áudio. Seleccionar uma opção e premir ESQUERDA/DIREITA para ajustar a definição. Premir EXIT para sair do Menu.

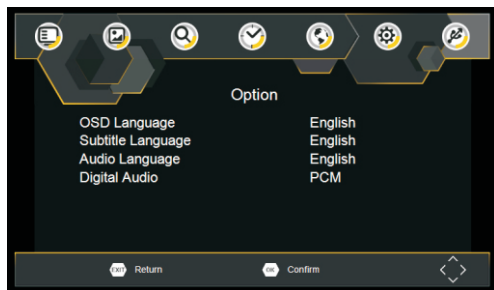

### Idioma OSD

Seleccionar um idioma de OSD.

### Idioma de Áudio

Seleccionar o idioma de áudio preferido para ver canais de TV. Se o idioma não estiver disponível, será utilizado o idioma do programa predefinido.

### Idioma das legendas

Seleccionar o idioma das legendas preferido.

## Definição do sistema

Para aceder ao Menu, premir MENU e seleccionar [Sistema]. O menu fornece opções para ajustar as definições do sistema. Premir a tecla PARA CIMA/PARA BAIXO para seleccionar uma opção e premir ESQUERDA/DIREITA para ajustar a definição. Premir EXIT para sair do Menu.

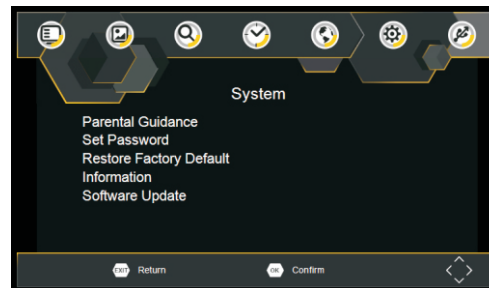

### Controlo parental

Pode restringir o acesso a canais que não são adequados para crianças. Para restringir/bloquear o canal é necessário inserir a palavra-passe predefinida "000000" ou a sua própria palavra-passe.

### Definir a palavra-passe

Definir ou alterar a palavra-passe para programas Bloqueados. Inserir a sua Palavra-passe antiga ou a palavra-passe predefinida "000000". Ser-lhe-á então pedido para inserir a sua nova palavra-passe. Para confirmar voltar a inserir a nova palavra-passe. Depois de ser confirmada, premir EXIT para sair do Menu.

### Restaurar Predefinições de Fábrica

Reiniciar o seu Conversor para Definições Predefinidas. No menu Principal seleccionar [Restaurar as Predefinições] e premir OK ou DIREITA para seleccionar. Inserir a sua palavra-passe ou a palavra-passe predefinida "000000" e premir OK para confirmar. Esta opção apagará todos os canais e as definições predefinidas.

### Informações

Visualizar a informação do modelo, do equipamento e do software.

### Atualização de Software

Se o estado estiver definido em "ON", começará a procurar novo software na transmissão de acordo com a hora preferencial em "Iniciar Hora".

# Primeira Instalação

## USB

Para aceder ao SETUP, premir o botão Menu e selecionar USB.

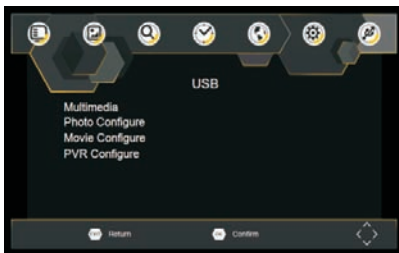

## Multimédia

Mudar para o modo USB e ligar a USB para visualizar os ficheiros.

## Especificações Técnicas

Item	Subitem	Parâmetro
Sintonizador	Frequência de Entrada	170~230 MHz 470~860 MHz
	Nível de entrada RF	-79 dBm(T), -75 dBm(T2)
	Largura de Banda IF	7 MHz e 8 MHz
	Modulação	QPSK, 16QAM, 64QAM, 128QAM(T2), 256QAM(T2)
Vídeo	Formato do Descodificador	MPEG4 AVC/H.265 HP@L4 MPEG2 MP@ML,HL
	Formato de Saída	480i, 480p,576i, 576P, 720P, 1080i, 1080P,4:3 e 16:9
	Porta de Saída	HDMI

## Resolução de Problemas

Problema	Motivos Possíveis	O que fazer
Sem imagem	A alimentação não está ligada	Ligar a alimentação
	O interruptor de alimentação não está ligado	Ligar a alimentação
O ecrã exibe "Sem Sinal"	O cabo DVB-T não está ligado Definição incorreta	Ligar o cabo DVB-T Repor a definição
Nenhum som desde o altifalante	Som em sem som Faixa de som incorreta	Desligar a função sem som Tentar outra faixa de som
	Apenas som, sem imagem no ecrã	Falta de ligação ou ligação incorreta com o cabo AV O programa é um programa de rádio
O controlo remoto não está a responder		A pilha está gasta O controlo remoto não está direcionado ou suficientemente perto do descodificador
	A imagem parou repentinamente ou mosaico	O sinal está demasiado fraco

# DENVER®

[www.denver-electronics.com](http://www.denver-electronics.com)



Equipamentos eléctricos e electrónicos, bem como as pilhas que os acompanham, contêm materiais, componentes e substâncias que podem ser perigosos à sua saúde e ao meio ambiente, caso o lixo (equipamentos eléctricos e electrónicos jogados fora, incluindo pilhas) não seja eliminado correctamente.

Os equipamentos eléctricos e electrónicos, bem como as pilhas, vêm marcados com um símbolo composto de uma lixeira e um X, como mostrado abaixo. Este símbolo significa que equipamentos eléctricos e electrónicos, bem como pilhas, não devem ser jogados fora junto com o lixo doméstico, mas separadamente.

Como o utilizador final, é importante que envie suas pilhas usadas a uma unidade de reciclagem adequada. Assim, certamente as pilhas serão recicladas de acordo com a legislação e o meio ambiente não será prejudicado.

Toda cidade possui pontos de colecta específicos, onde equipamentos eléctricos e electrónicos, bem como pilhas, podem ser enviados gratuitamente a estações de reciclagem e outros sítios de colecta ou buscados em sua própria casa. O departamento técnico de sua cidade disponibiliza informações adicionais quanto a isto.

O(a) abaixo assinado(a) Inter Sales A/S declara que o presente tipo de equipamento de rádio MT-980T2H está em conformidade com a Diretiva 2014/53/UE. O texto integral da declaração de conformidade está disponível no seguinte endereço de Internet:  
<http://www.denver-electronics.com/denver-mt-980t2h/>

Importador:  
DENVER ELECTRONICS A/S  
Omega 5A, Soefthen  
DK-8382 Hinnerup  
Dinamarca  
[facebook.com/denverelectronics](https://www.facebook.com/denverelectronics)

Alcance operacional da frequência: 170-230MHz , 470-860MHz



**DENVER**<sup>®</sup>  
denver-electronics.com

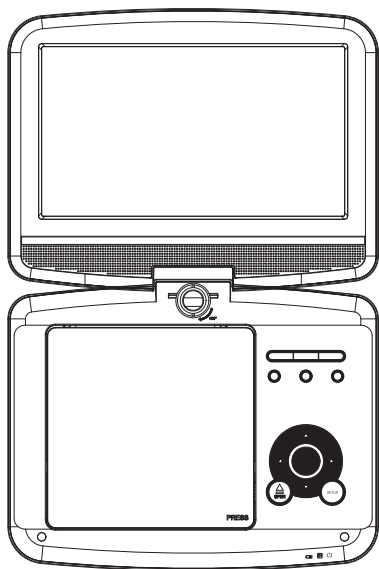

**HANDBOK**  
**MT-980T2H**

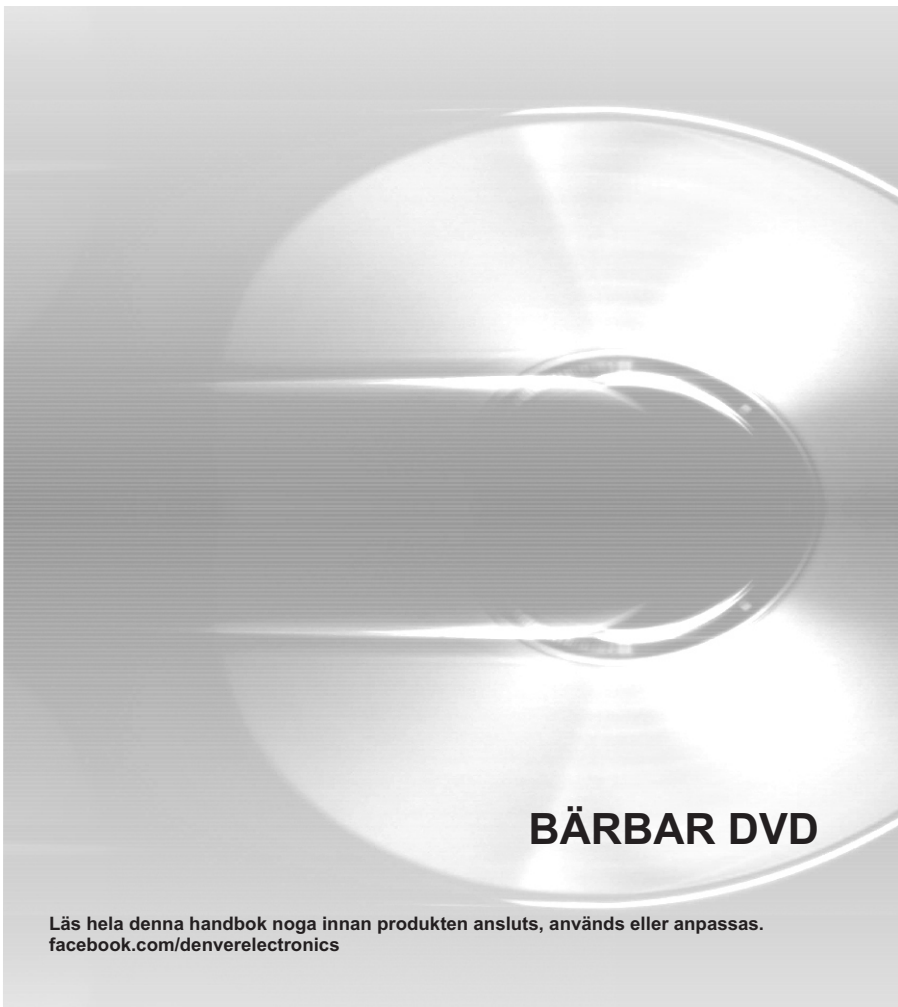

**BÄRBAR DVD**

Läs hela denna handbok noga innan produkten ansluts, används eller anpassas.  
[facebook.com/denverelectronics](https://facebook.com/denverelectronics)

# Identifiering av Kontroller

## Huvudenhet

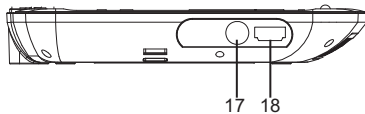
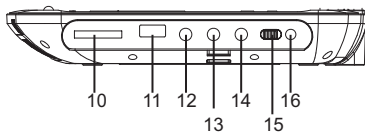
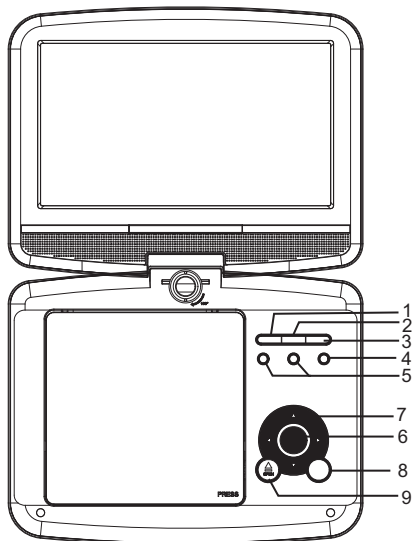

1. ►|| SPELA UPP / PAUSA
2. ■ STOPP
3. SOURCE (KÄLLA)
4. MENY
5. VOL-/VOL +
6. ENTER
7. ▲/▼/◀/▶ (upp/ned/höger/vänster)

Välj ett objekt i menyn. Knappen OK bekräftar val av meny.

Knapparna nedanför är tillgängliga när du spelar i VCD-, DVD-läge:

Höger: snabbspolning framåt

Vänster: snabbspolning bakåt

Upp: föregående spår

Ned: nästa spår

8. INSTALLATION
9. ÖPPNA
10. SD/MMC/MS
11. USB
12. AV OUT
13. 🗣️ Uttag för hörlur
14. KOAXIAL
15. AV/PÅ
16. DC IN 9-12V
17. ANT.
18. HDMI

# Identifiering av kontroller

## Fjärrkontroll

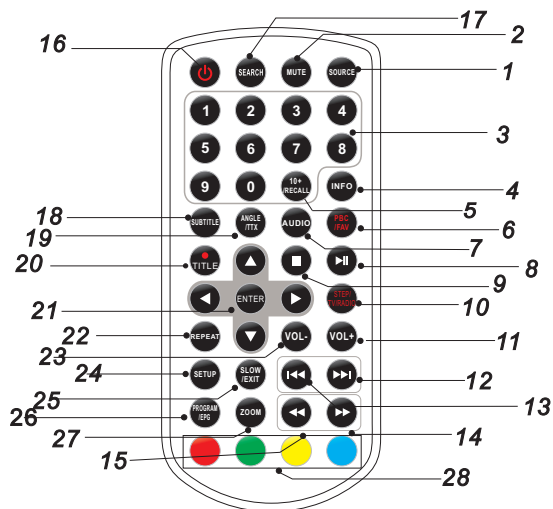

### 1. KÄLLA

DVD/KORT/USB.

### 2. MUTE (TYST)

Avaktivera Audio output.

### 3. 0-9 SIFFERKNAPPAR

Markera numererade poster i en meny.

### 4. INFO

För att visa speltiden och statusinformation.

### 5. 10+ KNAPP

För att markera spår 10 eller högre, tryck först på 10+, tex; markera spår 12, tryck först på 10+, och tryck därefter på sifferknapp 2.

### 6. PBC/FAV

PBC på/av-knappen (VCD) i DVD-läge.

Öppna menyerna med listan över favoritprogrammen i DVB-läge

### 7. AUDIO

DVD: Tryck på AUDIO upprepade gånger under uppspelning för att höra ett annat ljudspråk eller ljudspår, om tillgängligt.

CD/VCD: Tryck på AUDIO upprepade gånger under uppspelning för att höra en annan ljudkanal (Vänster, Höger, Mix, och Stereo).

### 8. PLAY/PAUSE (SPELA/PAUS)

Tryck på PLAY/PAUSE en gång för att pausa uppspelning, tryck på PLAY/PAUSE en andra gång återupptar uppspelningen igen.

### 9. STOPP

När denna knapp trycks in en gång, registrerar apparaten stoppunkten, varifrån uppspelningen kommer att börja om PLAY (▶||) trycks in. Men om du istället trycker på STOP istället för PLAY (▶||) knappen, återupptas inte funktionen.

### 10. STEG/TV/RADIO

Starta rörelsen i DVD-läge.

Växla mellan TV- and Radiokälla i DVB-läge. 11. VOL+

### 12. Hoppa framåt

Gå till nästa kapitel/spår.

### 13. Hoppa bakåt

Gå till föregående kapitel/spår från början.

### 14. ►►KNAPP

Genom att trycka på ►►KNAPPEN kan du hoppa framåt i 5-nivåhastigheter (X2 -> X4 -> X8 -> X16 -> X32 -> PLAY), tryck på PLAY knappen för att återgå till normal uppspelning.

Föräldra lösenord: "1369"

# Identifiering av kontroller

## Fjärrkontroll

### 15. ◀◀ KNAPP

Genom att trycka på ◀◀ KNAPPEN kan gå bakåt i 5-nivåhastigheter (X2 -> X4 -> X8 -> X16 -> X32 -> PLAY), tryck på PLAY knappen för att återgå till normal uppspelning.

### 16. ⏻

### 17. SÖK

Gå till tidpunkten, titel eller kapitel du önskar i DVD-läge.

### 18. UNDERTEXT

Tryck upprepade gånger på SUBTITLE under uppspelning för att höra olika undertextspråk.

### 19. VINKEL

DVD: Genom att trycka på ANGLE ändrar du visningsvinkel, på DVD:n som stöder denna funktion.

### 20. ● / TITEL

I DVB-läge, tryck på detta för att spela in  
I DVD-läge, tryck på detta för att återgå till TITEL-menyn

### 21. ENTER

Bekräftar menymarkering.

### 22. INSTALLATION

Åtkomst till eller tar bort inställningsmenyn.

### 23. VOL-

Justera volym.

### 24. REPEAT (UPPREPA)

Tryck på REPEAT under uppspelning för att markera ett upprepningssläge.

DVD: du kan markera upprepa en/alla/av.

VCD/CD: du kan markera upprepa en/alla/av.

JPG: du kan markera upprepa en/mapp/av.

### 25. SLOW (LÅNGSAMT)

Tryck på Slow-knappen upprepade gånger för åtkomst av långsam uppspelning och cirkulera mellan olika hastigheter. Hastigheterna är ½, 1/4, 1/8, 1/16 och normal.

### 26. PROGRAM

DVD/VCD: Med programfunktionen kan du lagra dina favoritlåtar från disken. Tryck på PROGRAM-knappen, sedan visas PROGRAM MENU på skärmen, nu kan du använda sifferknappen för att direkt mata in titlar, kapitel eller spårnummer och markera Spelalternativ. För att återuppta normal uppspelning, tryck på PROGRAM och markera rensa program alternativet i program menyn, tryck på PROGRAM igen för att avsluta programmenyn. Öppna EPG i DVB-läge.

### 27. ZOOM

DVD/VCD: Använd ZOOM för att förstora eller minska videobilden.

1. Tryck på ZOOM under uppspelning eller stoppa uppspelningen för att aktivera Zoom-funktionen. Den fyrkantiga ramen visas kort i den högra nedre delen av bilden.

2. Varje tryck på ZOOM-knappen ändrar TV-skärmen i följande sekvens:

2X storlek → 3X storlek → 4X storlek → ½ storlek → 1/3 storlek → 1/4 storlek → normal storlek

JPEG: Använd ZOOM för att förstora eller förminska bilden.

1. Tryck på "ZOOM".

2. Använd "▶▶" för att förstora, eller "◀◀" för att förminska bilden.

Använd ▲▼◀▶ knappen för att flytta igenom den zoomade bilden.

### 28. RÖD/GRÖN/GUL/BLÅ KNAPP

Vissa specifika funktioner i DVB-läge.

## Elektroniska parametrar

Punkt		Standardkrav
Effektbehov		AC 100-240 V, 50/60 Hz
Effektförbrukning		<12W
Användning luftfuktighet		5% till 90%
Uteffekt	VIDEO OUT	1 Vp-p (75Ω)
	AUDIO OUT	1.0Vrms (1 KHz, OdB)

## System

Laser	Semiconductor laser, våglängd 650 nm
Signalsystem	NTSC /PAL
Frekvens	20Hztill 20kHz (3dB)
Sig nalbrusförhållande	Mer än 80 dB (bara ANALOG OUT anslutning)
Dynamiskt område	Merän 80 dB (DVD/CD)

Observera: Design och specifikationer är föremål förändringar utan föregående meddelande.

## Batteriparametrar

Batterispecifikationer:

Uteffekt: 7,4 V

Laddnings- /urladdningstid:

Standardladdningstid: 3 till 4 timmar

Förvaring och arbetsförhållanden:

1. Förvaringsförhållanden	Temperatur	Fuktighet
6 månader	-20 °C ~ +45 °C	65 ± 20 %
1 vecka	-20 °C ~ +65 °C	65 ± 20 %
2. Arbetsförhållanden	Temperatur	Fuktighet
Standardladdning	0 °C ~ +45 °C	65 ± 20 %
Standardurladdning	-20 °C ~ +65 °C	65 ± 20 %

# Förstagångsinstallation

Efter att alla anslutningar har gjorts på rätt, slå på TV:n och se till att mottagaren är ansluten till elnätet. Tryck på Power-knappen för att sätta på mottagaren. Om du använder mottagaren för första gången eller om den återställs till fabriksinställningarna, kommer huvudmenyn att visas på TV-skärmen.



- (1) Välj [OSD Language] och HÖGER/VÄNSTER för att välja språk.
- (2) Välj [Land] och tryck på HÖGER/VÄNSTER-knapp för att välja bosättningsland.
- (3) Välj [Channel Search] och tryck på HÖGER eller OK-knappen för att starta automatisk kanalsökning.
- (4) Efter kanalinställningen har slutförts kan du nu titta på TV.

## Grundläggande användning

### Inställningar för programhantering

För att öppna menyn trycker du på MENU-knappen och väljer [Program].

Menyn innehåller alternativ för att anpassa inställningarna för programhanterare.

Välj ett alternativ och tryck på OK eller HÖGER-knapp för att justera denna inställning.

Tryck på knappen EXIT för att avsluta menyn.

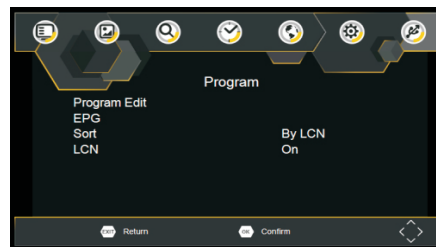

### Redigera program

För att redigera dina programpreferenser (läsa, hoppa över, favorit, flytta eller ta bort), måste du öppna Program Edit-menyn. För att öppna denna meny krävs ett lösenord. Ange det förinställda lösenordet "000000".

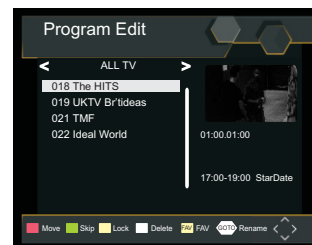

# Förstagångsinstallation

## Ställ in favoritprogram

Du kan skapa en lista med favoritprogram som du lätt kan komma åt.

Ställ in favoritprogram för TV eller Radio:

1. Välj önskat program och tryck sedan på FAVORIT-knappen . En hjärtformad symbol visas och programmet markeras som favorit.
2. Upprepa föregående steg när du vill välja fler favoritprogram.
3. För att bekräfta och avsluta Menyn, tryck på knappen EXIT .

Inaktivera favoritprogram för TV eller radio:

Tryck på FAV-knappen på fjärrkontrollen med den hjärtformade symbolen.

Visa favoritprogram:

1. Tryck på Fav-knappen och menyn med favoriter visas.
2. Tryck på UPP/NED för att välja dina favoritprogram.
3. Tryck OK när du vill välja ditt favoritprogram.

## Ta bort ett TV- eller RADIOPROGRAM

1. Välj programmet och tryck sedan på den BLÅ-knappen. Ett meddelande visas. Tryck på OK när du vill radera ett program.
2. Upprepa föregående steg när du vill välja fler program som ska raderas.

## Hoppa över TV- eller radioprogram

1. Välj programmet du vill hoppa över och tryck på GRÖN-knapp. En symbol för hoppa över visas. Programmet markeras som överhoppad.
  2. Upprepa föregående steg när du vill välja fler program.
  3. För att bekräfta och avsluta menyn, tryck på knappen EXIT .
- Inaktivera program som hoppats över för TV eller radio:  
Tryck på GRÖN-knapp när program som ska hoppas med symbolen för hoppa över.

## Flytta ett TV eller RADIO-program

1. Välj önskat program och tryck sedan på RÖD-knapp . En symbol för flytt visas.
2. Tryck på UPP/NED när du vill flytta programmet.
3. Tryck på OK när du vill bekräfta.
4. Upprepa stegen ovan när du vill flytta flera kanaler.

## Lås program

Du kan låsa utvalda program när du vill begränsa visning.

Lås ett TV- eller radioprogram:

1. Välj önskat program och tryck sedan på GUL-knapp . En symbol i form av ett lås visas. Programmet är nu markerat som låst.
2. Upprepa föregående steg när du vill välja fler program.
3. För att bekräfta och avsluta menyn, tryck på knappen EXIT.
4. Tryck på GUL-knapp när du vill inaktivera det låsta programmet.
5. När du vill visa det låsta programmet, uppmanas du att ange det förvalda lösenordet.

## EPG (Elektronisk programguide)

EPG är en on-screen TV-guide som visar schemalagda program, sju dagar i förväg för varje inställd kanal. Tryck på EPG-knappen på fjärrkontrollen för att öppna guiden.

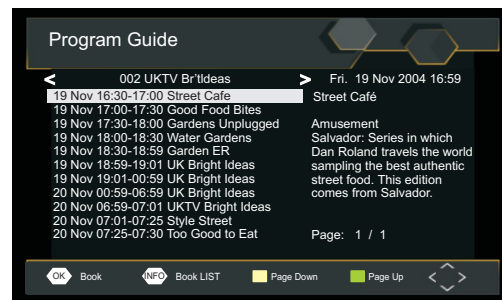

Du kan använda UPP/NER-knappen för att välja det önskade programmet. Om det finns fler än en sida med information, kan du använda den BLÅ knappen för att bläddra upp en sida och den GULA knappen för att bläddra ner en sida.

# Förstagångsinstallation

## Sortera

Sortera dina kanaler med hjälp av följande alternativ:

- [LCN] - Sortera kanalerna i stigande ordning.
- [Namn] - Sortera kanalerna i alfabetisk ordning.
- [Service ID] - Sortera kanaler enligt stationen.

## LCN (logiska kanalnummer)

Slå på eller stäng av LCN.

## Videoinställning

För åtkomst till Meny, tryck på SETUP-knappen och välj [Bild].

Menyn innehåller alternativ för att anpassa videoinställningarna.

Tryck på UPP/NER-knappen för att välja ett alternativ och tryck på

VÄNSTER/HÖGER för att anpassa denna inställning.

Tryck på EXIT för att avsluta menyn.

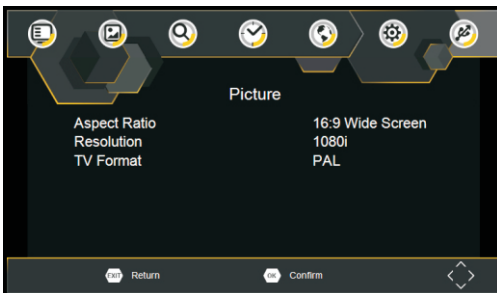

### Aspektförhållande

Du måste ställa in visningsformat till antingen 4:3 PanScan, 4:3 Letter Box, 16:9 Full Screen eller Auto för att få maximalt visningsfönster när du tittar på TV.

## Upplösning

Om videon inte visas korrekt, måste du ändra inställningen. Denna inställning är till för att matcha den vanligaste inställningen för HDMI.

[480i]: för TV med NTSC-system.

[480P]: för TV med NTSC-system.

[576i]: för TV med PAL-system.

[576P]: för TV med PAL-system.

[720P]: för TV med NTSC- eller PAL-system.

[1080I]: för TV med NTSC- eller PAL-system.

[1080P]: för TV med NTSC- eller PAL-system.

## TV-format

Om videon inte visas korrekt, måste du ändra inställningarna. Inställningen bör matcha den vanligaste inställningen för TV-apparater i ditt land.

[NTSC]: för TV med NTSC-system.

[PAL]: för TV med PAL-system.

## Kanalsökning

För åtkomst till Meny, tryck på SETUP-knappen och välj [Kanalsökning].

Denna meny visar upp alternativ för att justera inställningar för Kanalsökning.

Välj ett alternativ och tryck på HÖGER/VÄNSTER för att anpassa inställningarna.

Tryck på EXIT för att avsluta menyn.

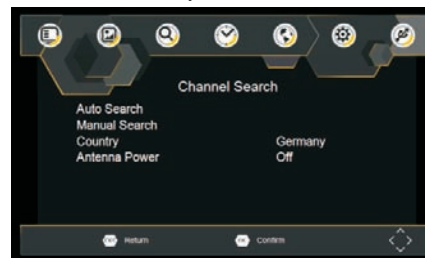



# Förstagångsinstallation

## Automatisk sökning

Sök och installera alla kanaler automatiskt. Det här alternativet skriver över alla förinställda kanaler.

1. Välj [Automatisk sökning] och tryck på OK eller HÖGER för att starta kanalsökning.
2. När du vill avbryta kanalsökning, tryck på EXIT (AVSLUTA).

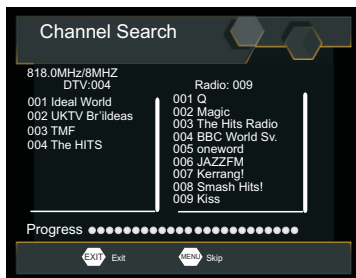

## Manuell sökning

Installera nya kanaler manuellt. Detta alternativ lägger till nya kanaler utan att ändra den aktuella kanallistan.

1. Välj [Manual Search] tryck sedan på OK eller HÖGER. Skärmen kanalsökning visas.

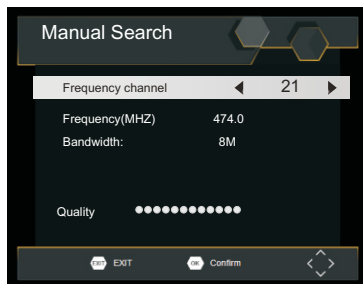

2. Tryck på HÖGER/VÄNSTER-knapp för att välja kanalfrekvens.
3. Tryck på OK för att börja söka kanaler. Om en kanal hittas, sparas den och läggs till i kanallistan. Om kanaler inte kan hittas, avsluta sedan menyen.

## Land

Välj bostadsland.

## Tidsinställningar

För återkomst till Meny, tryck på SETUP-knappen och välj [Tid]. Meny tillhandahåller alternativ när du vill justera tidsinställningar. Tryck på UPP/NED-knappen för att välja ett alternativ och tryck på HÖGER/VÄNSTER för att anpassa inställningarna. Tryck på EXIT för att avsluta menyen.

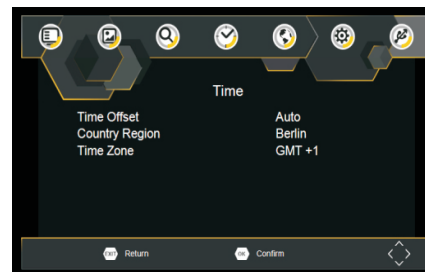

## Tidsskillnad

Välj auto (automatiskt) eller manual (manuell) för GMT-anpassning.

## Landsregion

Välj regionen i landet när [Tidsförskjutning] är satt till automatisk.

## Tidszon

Välj tidszonanpassning när [Time Offset] är inställd på manuellt.

# Förstagångsinstallation

## Alternativ

För åtkomst till Meny, tryck på SETUP-knappen och välj [Tillval]. Menyn ger möjligheten att justera OSD Language (OSD-språk), Subtitle Language (textningsspråk) och Audio Language (Ljudspråk). Välj ett alternativ och tryck på HÖGER/VÅNSTER för att anpassa inställningarna. Tryck på EXIT för att avsluta menyn.

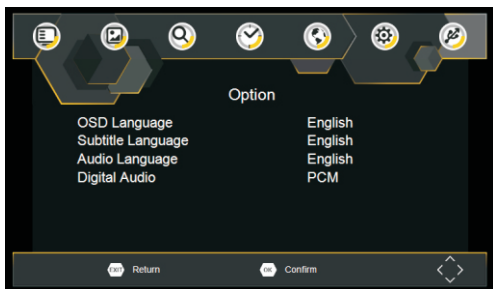

### OSD -språk

Välj ett OSD-språk.

### Ljudspråk

Välj önskat ljudspråk för att titta på TV-kanaler. Om språket inte är tillgängligt, kommer standard programspråket att användas.

### Underrubriksspråk

Välj önskat textningsspråk.

## Systeminställningar

För åtkomst till Meny, tryck på MENU-knappen och välj [System]. Menyn innehåller alternativ för att anpassa systeminställningarna. Tryck på UPP/NED-knappen för att välja ett alternativ och tryck på HÖGER/VÅNSTER för att anpassa inställningarna. Tryck på EXIT för att avsluta menyn.

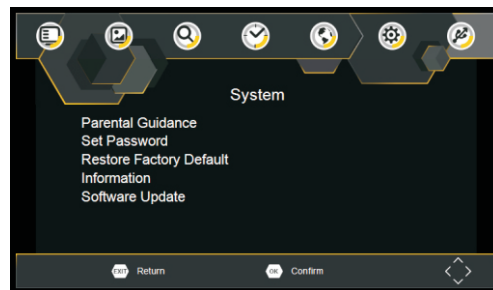

## Föräldrahandledning

Du kan begränsa åtkomsten till kanaler som är olämpliga för barn. För att begränsa/låsa kanalen måste du ange antingen standardlösenordet "000000" eller ditt eget lösenord.

### Ställ in lösenord

Ställ in eller ändra lösenordet för låsta program. Ange ditt gamla lösenord eller standardlösenordet "000000". Du blir då ombedd att ange ditt nya lösenord. För att bekräfta ange ditt nya lösenord en gång till. Då det har bekräftats, trycker du på EXIT för att avsluta menyn.

### Återställ till fabriksinställningar

Återställ din enhet till fabriksinställningarna. I huvudmenyn väljer du [Restore Factory Default] och tryck på OK eller RIGHT för att välja. Ange ditt lösenord eller standardlösenordet "000000" och tryck på OK för att bekräfta. Detta alternativ raderar alla förinställda kanaler och inställningar.

### Information

Visa information om modell, maskinvara och programvara.

### Programuppdatering

Om statusen är satt till "PÅ", påbörjar sökningen för ny programvara från sändningen enligt önskad tid i "Starta tiden".

# Förstagångsinstallation

## USB

För åtkomst till Meny, tryck på SETUP-knappen och välj USB.



### Multi-media

Växla till USB-läge och anslut USB för att visa filerna.

## Tekniska specifikationer

Objekt	Punkt i undermenyn	Parameter
Mottagare	Ingångsfrekvens	170-230MHz 470-860MHz
	RF-ingångsnivå	-79dBm(T), -75dBm(T2)
	IF-Bandbredd	7MHz och 8MHz
	Modulering	QPSK, 16QAM, 64QAM, 128QAM(T2), 256QAM(T2)
Video	Avkodarformat	MPEG4 AVC/H.265 HP@L4 MPEG2 MP@ML.HL
	Utdataformat	480i, 480p,576i, 576P, 720P, 1080i, 1080P,4:3 and 16:9
	Utgångsport	HDMI

## Felsökning

Problem	Möjliga orsaker	Vad man ska göra
Ingen bild	Strömmen är inte ansluten	Koppla in nätsladden
	Strömbrytare är inte på	Sätt på strömmen
Skärmen visar "No Signal"	DVB-T-kabeln är inte ansluten	Sätt i DVB-T-kabeln
Inget ljud från högtalarna	Inkorrekt inställning	Aterställ inställning
	Ljud på ljudlös	Stäng av mute-funktion
Endast ljud, ingen bild på skärmen	Inkorrekt ljudspår	Försök med ett annat ljudspår
	Ingen eller felaktig anslutning med AV-kabel	Se till att kablarna har anslutits på rätt sätt
Fjärrkontrollen svarar inte	Programmet är ett radioprogram	Tryck på <TV/RADIO> knappen för att växla till TV-läge
	Batteriet är slut	Byt batteri
Bildens frös plötsligt eller mosaik	Fjärrkontrollen pekar inte mot eller är för långt ifrån digitalboxen	Justera positionen för fjärrkontrollen och flytta dig närmare enheten
	Signalen är för svag	Öka signalstyrkan

MED ENSAMRÄTT, UPPHOVSRÄTT DENVER ELECTRONICS A/S

# DENVER®

[www.denver-electronics.com](http://www.denver-electronics.com)



Elektrisk och elektronisk utrustning och tillhörande batterier innehåller material, komponenter och ämnen som kan vara skadliga för hälsan och miljön om avfallet (kasserad elektrisk och elektronisk utrustning och batterier) inte hanteras korrekt.

Elektrisk och elektronisk utrustning och batterier är märkta med en symbol i form av en överstruken soptunna (syns nedan). Denna symbol visar att elektrisk och elektronisk utrustning och batterier inte bör slängas tillsammans med annat hushållsavfall, utan ska istället slängas separat.

Som slutanvändare är det viktigt att du lämnar in dina använda batterier i en för ändamålet avsedd facilitet. På det viset säkerställer du att batterierna återvinns lagenligt och att de inte skadar miljön.

Alla kommuner har etablerat uppsamlingsställen där elektrisk och elektronisk utrustning och batterier antingen kan lämnas in kostnadsfritt i återvinningsstationer eller hämtas från hushållen. Vidare information finns att tillgå hos din kommuns tekniska förvaltning.

Härmed försäkrar Inter Sales A/S att denna typ av radioutrustning MT-980T2H överensstämmer med direktiv 2014/53/EU. Den fullständiga texten till EU-försäkran om överensstämmelse finns på följande webbadress: <http://www.denver-electronics.com/denver-mt-980t2h/>

Importör:

DENVER ELECTRONICS A/S

Omega 5A, Soeften

DK-8382 Hinnerup

Danmark

[facebook.com/denverelectronics](https://www.facebook.com/denverelectronics)

Driftsfrekvensområde: 170-230MHz, 470-860MHz

**DENVER**<sup>®</sup>  
denver-electronics.com

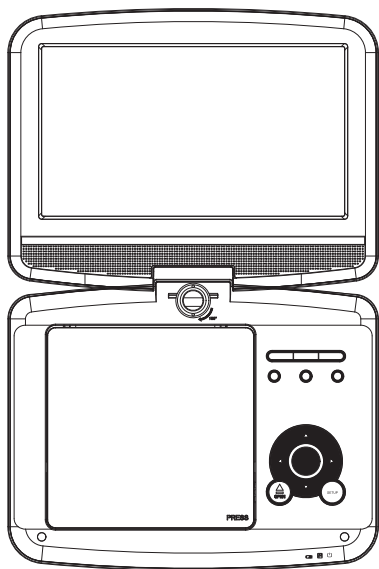

**KÄYTTÖOHJE**  
**MT-980T2H**

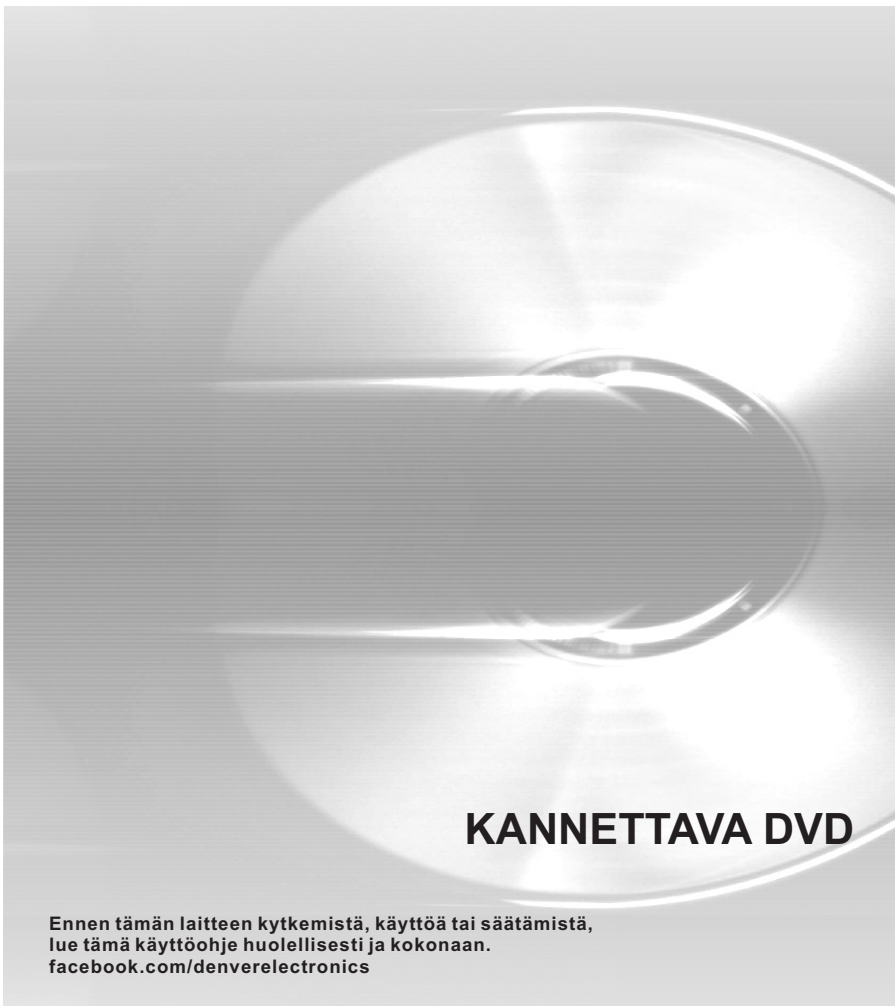

**KANNETTAVA DVD**

Ennen tämän laitteen kytkemistä, käyttöä tai säätämistä,  
lue tämä käyttöohje huolellisesti ja kokonaan.  
[facebook.com/denverelectronics](https://facebook.com/denverelectronics)

# Säätimet

## Päälaite

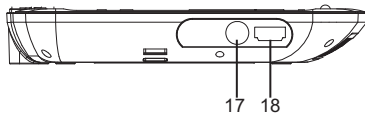
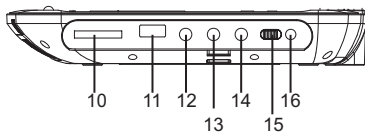
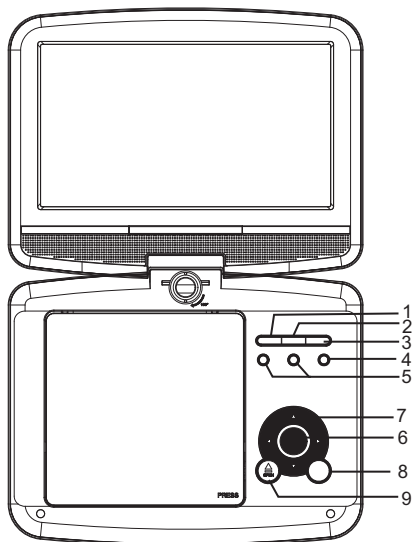

1. ► TOISTO/TAUKO
2. ■ PYSÄYTYS
3. SOURCE
4. MENU
5. ÄÄNENVOIM- / ÄÄNENVOIM+
6. ENTER
7. ▲ / ▼ / ◀ / ▶ (arriba/abajo/derecha/izquierda)

Seleccione un elemento en el menú. La tecla OK confirma la selección del menú.

Los botones que aparecen debajo están disponibles cuando se reproduce en modo VCD, DVD:

- derecha: avance rápido
- izquierda: retroceso rápido
- arriba: pista anterior
- abajo: pista siguiente

8. ASETUKSET
9. AVAA
10. SD/MMC/MS
11. USB
12. AV OUT
13. ⚡ Kuulokkeiden liitäntä
14. KOAKSIAALINEN
15. ON/OFF
16. DC IN 9-12V
17. ANT.
18. HDMI

# Tastenbelegung

## Fernbedienung

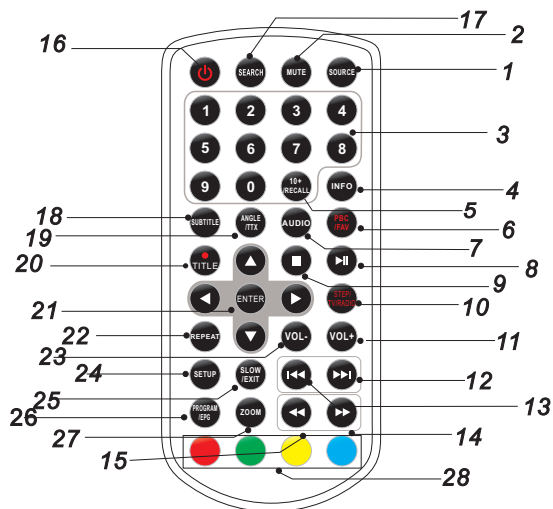

**1. LÄHDE**  
DVD/KORTTI/USB.

**2. MYKISTYS**  
Hiljennä ääni.

**3. 0-9 NUMEROPAINIKKEET**  
Valitse numeroitu kohta valikosta.

**4. NÄYTTÖ**  
Näyttää toistoajan ja tilatiedot.

## 5. 10+ PAINIKE

Voidaksesi valita raidan 10 tai sitä isomman, paina ensin 10+, esimerkiksi raita 12 valitaan siten, että ensin painetaan 10+ ja sitten 2.

## 6. PBC/FAV

Conecta/desconecta PBC (VCD) en modo DVD.  
Abre el menú de lista de programas en modo DVB.

## 7. AUDIO

DVD: Paina AUDIO toiston aikana toistuvasti kuullaksesi eri äänikielen tai ääniraidan, jos käytettävissä.  
CD/VCD: Paina AUDIO toiston aikana toistuvasti kuunnellaksesi eri äänikanavia (vasen, oikea, yhdistelmä, stereo).

## 8. TOISTO/TAUKO

Toista painamalla PLAY/PAUSE yhden kerran, pidä tauko painamalla PLAY/PAUSE toisen kerran.

## 9. PYSÄYTYS

Kun tätä painiketta painetaan kerran, laite pysähtyy tiettyyn pisteeseen, josta toisto alkaa uudelleen, jos PLAY (▶||) painetaan. Jos STOP-painiketta painetaan uudelleen PLAY (▶||) -painikkeen sijasta, toisto ei ala uudelleen.

## 10. PASO/TV/RADIO

Avanza el movimiento en modo DVD.  
Cambia entre la fuente de TV y Radio en modo DVB.

## 11. VOL+

## 12. Eteenpäin ohita

Siirry seuraavaan kappaleeseen/raitaan.

## 13. Taaksepäin ohita

Siirry edellisen kappaleen/raidan alkuun.

## 14. ▶▶PAINIKE

Paina ▶▶PAINIKE päästäksesi eteenpäin 5-tasoisella nopeudella (X2->X4-> X8->X16->X32->PLAY), painamalla PLAY pääset normaaliin toistoon..

Vanhempien salasana: "1369"

# Säätimet

## Kauko-ohjain

### 15. ◀◀ PAINIKE

Paina ◀◀ PAINIKE päästäksesi taaksepäin 5-tasoisella nopeudella (X2->X4-> X8->X16->X32->PLAY), painamalla PLAY pääset normaaliin toistoon.

### 16. ⏻

### 17. HAKU

Siirry aikapisteeseen, nimikkeeseen tai kappaleeseen DVD-tilassa.

### 18. TEKSTITYS

Paina SUBTITLE toiston aikana toistuvasti saataksesi eri tekstityskielen.

### 19. KULMA

DVD: Kuvakulmaa muutetaan painamalla ANGLE, mikäli DVD tukee tätä ominaisuutta.

### 20. ● /Título

En modo DVB, púlsela para grabar

En modo DVD, púlsela para volver al menú TÍTULO

### 21. ENTER

Vahvista valikkovalinta.

### 22. ASETUKSET

Ota käyttöön tai poista asetusvalikko.

### 23. VOL-

Äänenvoimakkuuden säätö.

### 24. TOISTA

Valitse haluamasi uudelleen toiston tila painamalla REPEAT toiston aikana.

DVD: voit toistaa, valita, toistaa uudelleen kappaleen/nimikkeen/pois päältä.

VCD/CD: voit uudelleen toistaa yhden/kaikki/pois päältä.

JPG: voit uudelleen toistaa yhden/kansion/pois päältä.

### 25. HIDAS

Paina Slow-painiketta toistuvasti hidastetun toiston saamiseksi ja eri nopeuksien vaihtelemiseksi. Nopeudet ovat ½, 1/4, 1/8, 1/16 ja normaali.

### 26. OHJELMA

DVD/VCD: Ohjelmatoiminnolla voit tallentaa lempikappaleesi levyllä. Paina PROGRAM-painiketta, jolloin OHJELMAVALIKKO ilmestyy näyttöön, nyt voit käyttää numeronäppäimiä nimikkeiden, kappaleiden ja raitojen valintaan ja valitse sitten TOISTO. Pääset normaaliin toistoon painamalla PROGRAM ja valitsemalla tyhjennä ohjelma ohjelmavalikosta, paina uudelleen PROGRAM poistuaaksesi ohjelmavalikosta.  
Abra EPG en modo DVB.

### 27. ZOOMAUS

DVD/VCD: Käytä ZOOM suurentamaan tai kutistamaan videokuva.

1. Aktivoi zoomaustoiminto painamalla ZOOM toiston aikana tai still-toiston aikana. Neliömäinen kehys ilmestyy pikaisesti kuvan oikeaan alakulmaan.

2. Jokainen ZOOM-painikkeen painallus muuttaa TV-ruutua seuraavasti:

2X koko -> 3X koko -> 4X koko -> koko -> 1/3 koko -> 1/4 koko -> normaali koko

JPEG: Käytä ZOOM suurentamaan tai kutistamaan videokuva.

1. Paina "ZOOM".

2. Käytä "▶▶" suurentamaan tai "◀◀" pienentämään kuvaa.

Käytä ▲▼◀▶ painikkeita liikkeessasi zoomatuissa kuvissa.

### 28. TECLA ROJA/VERDE/AMARILLA/AZUL

Algunas funciones específicas en modo DVB.



# Elektroniset parametrit

Kohta		Vakiovaatimukset
Tehontarve		: AC 100-240 V , 50/60 Hz
Virrankulutus		: <12W
Käyttökosteus		: 5 % – 90 %
Teho	VIDEO-LÄHTÖ	:1 Vp-p (75Ω )
	AUDIO-LÄHTÖ	:1.0 Vrms (1 KHz, 0 dB)

# Järjestelmä

Laser	:Puolijohdelaser, aallonpituus 650 nm
Signaalijärjestelmä	: NTSC / PAL
Taajuusvaste	: 20Hz to 20 kHz(3dB)
Signaali-kohina-suhde	:Yli 80 dB (ANALOGINEN LÄHTÖ liittimet vain)
Dynaaminen alue	:Yli 80 dB (DVD/CD)

Huomaa: Suunnittelua ja teknisiä tietoja voidaan muuttaa ilman etukäteisilmoitusta.

# Akun parametrit

Akun tekniset tiedot:  
Teho: 7,4V

Lataus- /purkautumisaika:  
Standardi latausaika: 3 t - 4 t

Säilytys- ja käyttöolosuhteet:

1. Säilytysolosuhteet	Lämpötila	Kosteus
6 kuukautta	-20°C ~ +45°C	65±20%
1 viikko	-20°C ~ +65°C	65±20%
2. Käyttöolosuhteet	Lämpötila	Kosteus
Vakio lataus	0°C ~+45°C	65±20%
Vakio purkautumisaika	-20°C ~+65°C	65±20%

# Ensimmäinen asennus

Kun kaikki liitännät on tehty asianmukaisesti, kytke TV, ja varmista, että vastaanotin on kytketty sähkövirtaan. Kytke vastaanotin päälle painamalla virtapainiketta. Jos käytät vastaanotinta ensimmäistä kertaa tai olet palauttanut tehdasasetukset, TV-ruutuun tulee päävalikko.



- (1) Valitse [OSD-kieli] ja paina OIKEA/VASEN-nuolinäppäintä valitsemaan kieli.
- (2) Valitse [Maa] ja paina OIKEA/VASEN-nuolinäppäintä valitsemaan asuinmaasi.
- (3) Valitse [Kanavahaku] ja paina OIKEA-nuolinäppäintä tai OK-näppäintä aloittaaksesi automaattisen kanavahaun.
- (4) Kun kanavan viritys on valmis, olet valmis katsomaan TV:tä.

## Perustoiminnot

### Ohjelmanhallinta-asetukset

Käytä valikkoa painamalla VALIKKO-painiketta ja valitse [Ohjelma].

Valikko tarjoaa vaihtoehtoja ohjelmanhallinta-asetusten säätämiseen.

Valitse vaihtoehto ja paina OK tai OIKEA-nuolinäppäintä säätääksesi asetusta.

Poistu valikosta painamalla POISTU

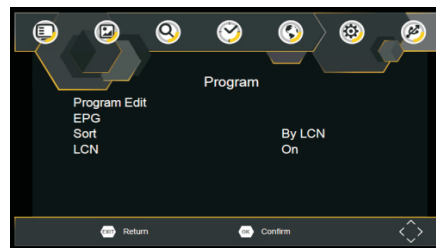

### Ohjelmien muokkaaminen

Ohjelmavalintojen muokkaamiseksi (lukitus, ohita, suosikki, siirrä tai poista) sinun on avattava Ohjelman muokkausvalikko. Tämän valikon käyttöön tarvitaan salasana. Anna oletussalasanana "000000".

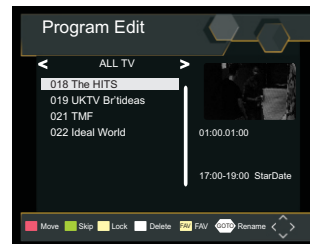

# Ensimmäinen asennus

## Aseta suosikkiohjelmat

Voit luoda lyhyt luettelon suosikkiohjelmista, johon on helppo päästä.

Suosikki TV- tai radio-ohjelman asettaminen:

1. Valitse haluamasi ohjelma ja paina sitten SUOSIKKI-painiketta. Sydämenmuotoinen symboli ilmestyy, ja ohjelma on merkitty suosikiksi.
2. Toista edellinen vaihe, jos haluat valita lisää suosikkiohjelmiä.
3. Vahvista ja poistu valikosta painamalla EXIT-näppäintä.

Ota pois käytöstä TV- tai radio-suosikkiohjelma:

Paina kaukosäätimen FAV-painiketta, jossa on sydämenmuotoinen symboli.

## Suosikkiohjelman katsominen:

1. Paina Fav-painiketta, jolloin Suosikkivalikko tulee esiin.
2. Valitse suosikkiohjelmasi painamalla YLÖS/ALAS.
3. Valitse suosikkiohjelmalla painamalla OK.

## TV- tai radio-ohjelman poistaminen

1. Valitse ohjelma ja paina SININEN painiketta, näkyviin tulee viesti. Poista ohjelmalla painamalla OK.
2. Toista edellinen vaihe kaikille poistettaville ohjelmille.

## TV- tai radio-ohjelman ohittaminen

1. Valitse ohjelma, jonka halua sivuuttaa, ja paina VIHREÄÄ painiketta, jolloin esiin tulee ohitusymboli. Ohjelma on merkitty ohitetuksi.
2. Toista edellinen vaihe kaikille ohitettaville ohjelmille.
3. Vahvista ja poistu valikosta painamalla EXIT-näppäintä.

TV- tai radio-ohjelman ohituksen poistaminen:

Paina VIHREÄÄ painiketta ohitusymbolilla varustetun ohitetun ohjelman kohdalla.

## Siirrä TV- tai radio-ohjelma

1. Valitse haluamasi ohjelma ja paina sitten PUNAISTA painiketta. Esiin tulee siirtosymboli.
2. Siirrä ohjelmaa painamalla YLÖS/ALAS-nuolinäppäintä.
3. Vahvista painamalla OK.
4. Toista yllä olevat vaiheet useampien kanavien siirtämiseksi.

## Lukitse ohjelmia

Voit lukita valittuja ohjelmia katselun rajoittamiseksi.

Lukitse TV- tai radio-ohjelma:

1. Valitse haluamasi ohjelma ja paina sitten KELTAISTA painiketta. Esiin tulee lukonmuotoinen symboli. Ohjelma on nyt merkitty lukituksi.
2. Toista edellinen vaihe kaikille ohitettaville ohjelmille.
3. Vahvista ja poistu valikosta painamalla POISTU-painiketta.
4. Ota lukittu ohjelma pois käytöstä painamalla KELTAISTA painiketta.
5. Lukitun ohjelman katselu voi edellyttää joko oletusarvon antamista.

## EPG (sähköinen ohjelmaopas)

EPG on näytön TV-ohjelmaopas, joka näyttää ohjelmat seitsemän päivää eteenpäin jokaiselle viritetylle kanavalle. Pääset oppaaseen painamalla kaukosäätimen EPG-painiketta.

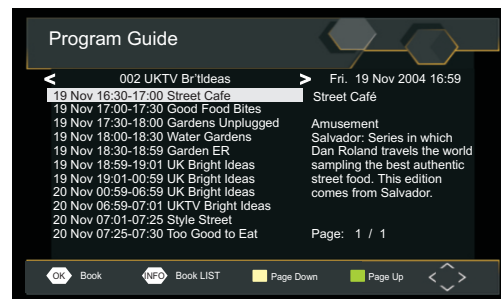

Voit käyttää YLÖS/ALAS-nuolinäppäintä valitsemaan haluamasi ohjelman. Jos tietoja on enemmän kuin yksi sivu, käytä SINISTÄ painiketta siirtymään sivu ylös ja KELTAISTA painiketta siirtymään sivu alas.

# Ensimmäinen asennus

## Lajittelu

Lajittele kanavasi seuraavista vaihtoehdoista:  
[LCN] – lajittele kanavan nousevassa järjestyksessä.  
[Nimi] – lajittele kanavat aakkosjärjestyksessä.  
[Palvelun tunnus] – lajittele kanavat aseman mukaan.

## LCN (looginen kanavanumero)

Aseta LCN päälle tai pois päältä.

## Video-asetukset

Käytä valikkoa painamalla VALIKKO ja valitse sitten [Kuva].  
Valikossa on vaihtoehtoja videoasetusten tekemiseksi. Valitse vaihtoehto painamalla YLÖS/ALAS ja muuta asetuksia painamalla OIKEALLE/VASEMMALLE.  
Painamalla EXIT poistut valikosta.

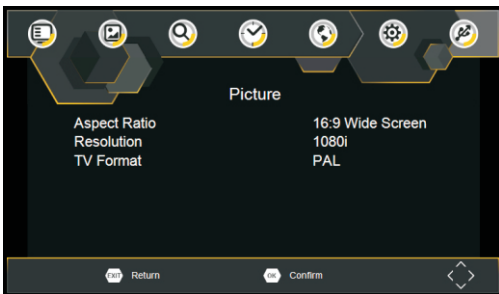

## Kuvasuhde

Sinun on asetettava näyttöformaatiksi joko 4:3 PanScan, 4:3 Letter Box, 16:9 Full Screen tai Auto, jotta saa maksiminäytön TV:n katselussa.

## Tarkkuus

Asetuksia täytyy muuttaa, jos video ei toimi kunnolla. Tämän asetuksen täytyy vastata yleistä HDMI-asetusta.  
[480i]: NTSC-televisiojärjestelmille.  
[480P]: NTSC-televisiojärjestelmille.  
[576i]: PAL-televisiojärjestelmät.  
[576P]: PAL-televisiojärjestelmät.  
[720P]: NTSC- tai PAL-televisiojärjestelmälle.  
[1080I]: NTSC- tai PAL-televisiojärjestelmälle.  
[1080P]: NTSC- tai PAL-televisiojärjestelmälle.

## TV-formaatti

Asetuksia täytyy muuttaa, jos video ei toimi kunnolla. Asetuksen pitäisi olla oman maasi yleisten TV-asetusten mukainen.  
[NTSC]: NTSC-televisiojärjestelmät.  
[PAL]: PAL-televisiojärjestelmät.

## Kanavahaku

Käytä valikkoa painamalla SETUP ja valitsemalla sitten [Hae kanava].  
Valikossa on kanavanhakuasetusten säätämismenut.  
Valitse vaihtoehto ja paina OIKEA/VASEN-nuolinäppäintä säätääksesi asetusta.  
Painamalla EXIT poistut valikosta.

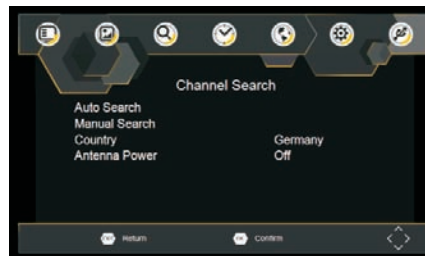

# Ensimmäinen asennus

## Autom.haku

Hae ja asenna kanavat automaattisesti. Tämä vaihtoehto kirjoittaa kaikkien esiasetettujen kanavien päälle.

1. Valitse [Autom.haku] ja paina OK tai OIKEA-nuolinäppäintä aloittaaksesi kanavahaun.
2. Peruuta kanavahaku painamalla POISTU.

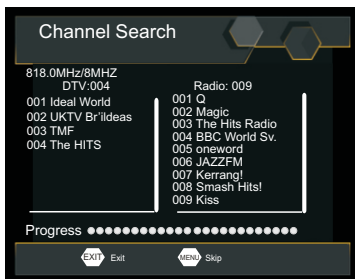

## Manuaalinen haku

Asenna uusia kanavia manuaalisesti. Tämä vaihtoehto lisää uusia kanavia muuttamatta nykyistä kanavalistaa.

1. Valitse [Manuaalinen haku] ja paina sitten OK tai OIKEA-nuolinäppäin. Kanavan hakuruutu tulee esiin.

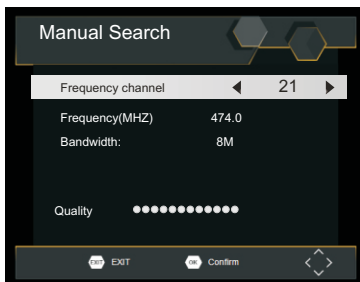

2. Valitse kanavan taajuus painamalla OIKEA/VASEN-nuolinäppäintä.

3. Aloita kanavahaku painamalla OK.

Jos kanava löytyy, se tallennetaan ja lisätään kanavaluetteloon. Jos kanavia ei löydy, poistu valikosta.

## Maa

Valitse asuinmaasi.

## Ajan asettaminen

Käytä valikkoa painamalla SETUP ja valitse sitten [Aika].

Valikossa on vaihtoehtoja aika-asetusten tekemiseksi. Valitse vaihtoehto painamalla YLÖS/ALAS ja muuta asetuksia painamalla OIKEALLE/VASEMMALLE. Painamalla EXIT poistut valikosta.

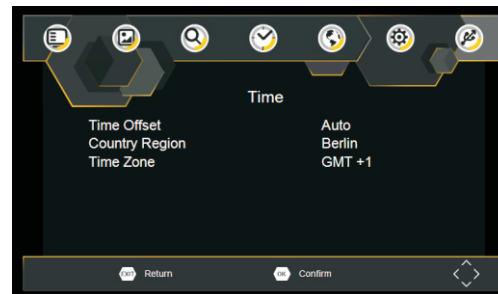

## Aikasiirtymä

Valitse automaattinen tai manuaalinen GMT-siirtymän säätäminen.

## Maa Alue

Valitse maa-alue, kun [Aikasiirtymä] on asetettu automaattiseksi.

## Aikavyöhyke

Valitse Aikavyöhyke, kun [Aikasiirtymä] ON MANUAALINEN.

# Ensimmäinen asennus

## Vaihtoehto

Käytä valikkoa painamalla SETUP ja valitse sitten [Vaihtoehto]. Valikko tarjoaa vaihtoehtoja OSD-kielen, tekstityskielen ja ääniraidan kielen valintaan. Valitse vaihtoehto ja paina OIKEA/VASEN-nuolinäppäintä säätääksesi asetusta. Painamalla EXIT poistut valikosta.

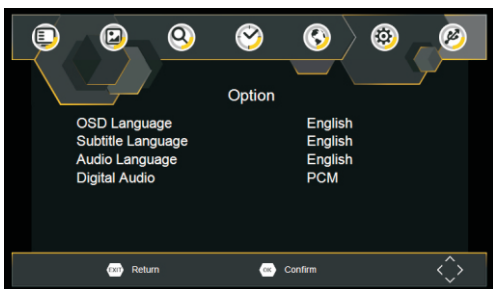

### OSD-kieli

Valitse näyttökieli.

### Selostuskieli

Valitse haluamasi ääniraidan kieli TV-kanavien katsomiseen. Jos kieli ei ole saatavana, käyttöön tulee oletusarvoinen ohjelmakieli.

### Tekstityskieli

Valitse haluamasi tekstityskieli.

## Järjestelmäasetukset

Käytä valikkoa painamalla VALIKKO ja valitse sitten [Järjestelmä]. Valikko tarjoaa vaihtoehtoja järjestelmäasetusten säätöön. Valitse vaihtoehto painamalla YLÖS/ALAS-nuolinäppäintä ja säädä asetusta painamalla OIKEA/VASEN-nuolinäppäintä. Painamalla EXIT poistut valikosta.

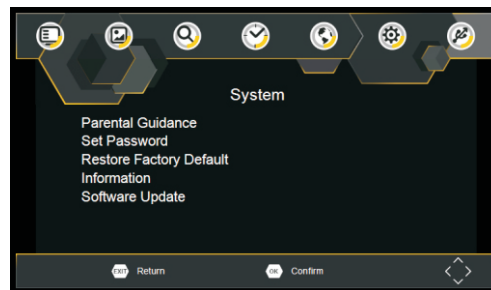

### Lapsilukon ohje

Voit rajoittaa estää pääsyn kanaviin, jotka eivät sovi lapsille. Kanavan rajoittamiseen/lukitsemiseen sinun pitää antaa joko oletussalasanana "000000" tai oma salasanasi.

### Salasanan asettaminen

Aseta tai vaihda salasanana lukituille ohjelmille. Kirjoita vanha salasanasi tai oletussalasanana "000000". Sen jälkeen sinua pyydetään kirjoittamaan uusi salasanasi. Vahvista kirjoittamalla uusi salasanasi uudelleen. Kun salasanasi on vahvistettu, voit poistua valikosta painamalla EXIT.

### Oletusasetusten palauttaminen

Voit palauttaa digisovittimen oletusasetuksiin. Päävalikossa valitse [Palauta tehdasasetukset] ja valitse sitten painamalla OK tai OIKEA-nuolinäppäin. Anna salasanasi tai oletussalasanana "000000" ja vahvista painamalla OK. Tämä vaihtoehto poistaa kaikki esiasetetut kanavat ja asetukset.

### Tiedot

Katso malli-, laite- ja ohjelmistotiedot.

### Ohjelmistopäivitys

Jos status on asetuksessa "PÄÄLLÄ", se aloittaa uuden ohjelmiston haun lähetyksestä kohdassa "Aloitusaika" valitsemasi ajan mukaan.

# Ensimmäinen asennus

## USB

Käytä valikkoa painamalla SETUP-painiketta ja valitse sitten USB.

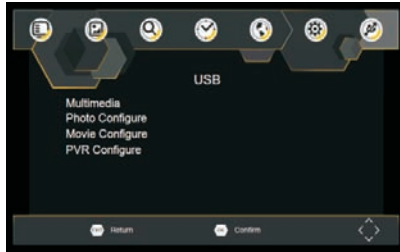

### Multimedia

Vaihda USB-tilaan ja kytke USB-tallennusväline tiedostojen katselemiseksi.

## Tekniset tiedot

Kohta	Alakohta	Parametri
Viritin	Tulotaajuus	170-230 MHz 470-860 MHz
	RF-antoteho	-79 dBm(T), -75 dBm(T2)
	IF-taajuusalue	7 MHz ja 8 MHz
	Modulaatio	QPSK, 16QAM, 64QAM, 128QAM(T2), 256QAM(T2)
	Purkuformaatti	MPEG4 AVC/H.265 HP@L4 MPEG2 MP@ML,HL
Video	Ulostuloformaatti	480i, 480p,576i, 576P, 720P, 1080i, 1080P,4:3 und 16:9
	Antovirran portit	HDMI

## Vianetsintä

Ongelma	Mahdolliset syyt	Mitä tehdä
Kuvaa ei näy	Virtaa ei ole yhdistetty	Yhdistä virtajohto
	Virtakytkintä ei ole käännetty päälle	Käännä laite päälle.
Näytössä ei ole signaaleja	DVB-T-johtoa ei ole kytketty	Yhdistä DVB-T-kaapeli
	Väärä asetus	Palauta asetus
Ei ääntä kaiuttimesta	Ääni mykistettynä	Kytke mykistystoiminto pois päältä
	Väärä ääniraita	Yritä toista ääniraitaa
Vain ääni, mutta ei kuvaa näytössä	Ei yhteyttä tai väärä yhteys AV-johdolla	Varmista, että johdot on kytketty oikein
	Ohjelma on radio-ohjelma	Paina <TV/RADIO> -näppäintä siirtyäksesi TV-tilaan
Kaukosäädin ei vastaa	Paristo on loppu	Vaihda paristo
	Kaukosäädin ei ole suunnattu digisovittina kohti tai ei ole riittävän lähellä sitä	Muuta kaukosäätimen asentoa ja siirrä sitä lähemmäksi laitetta
Kuva pysähtyi äkkiä tai on mosaikkia	Signaali on liian heikko	Vahvista signaalia

KAIKKI OIKEUDET PIDÄTETÄÄN, TEKIJÄNOIKEUS: DENVER ELECTRONICS A/S

# DENVER®

www.denver-electronics.com



Sähkö- ja elektroniikkalaitteet sekä niissä käytettävät paristot sisältävät materiaaleja, komponentteja ja aineita, jotka voivat olla vahingollisia terveydelle ja ympäristölle, jos jättemateriaalia (pois heitettävät sähkö- ja elektroniikkalaitteet sekä paristot) ei käsitellä asianmukaisesti.

Sähkö- ja elektroniikkalaitteet sekä paristot on merkitty alla olevalla rastiin jätteen symbolilla. Symboli kertoo, ettei sähkö- ja elektroniikkalaitteita tai paristoja saa hävittää kotitalousjätteen mukana vaan ne on hävitettävä erikseen.

On tärkeää, että loppukäyttäjänä viet käytetyt paristot oikeaan keräyspaikkaan. Tällä tavoin voit varmistaa, että paristot kierrätetään lain mukaan eivätkä ne vahingoita ympäristöä.

Kaikkiin kaupunkeihin on perustettu keräyspisteitä. Sähkö- ja elektroniikkalaitteet sekä paristot voi viedä itse ilmaiseksi pisteisiin tai ne voidaan kerätä suoraan kotoa. Lisätietoja saat kuntasi tekniseltä osastolta.

Inter Sales A/S vakuuttaa, että radiolaitetyyppi MT-980T2H on direktiivin 2014/53/EU mukainen. EU-vaatimustenmukaisuusvakuutuksen täysimittainen teksti on saatavilla seuraavassa internetosoitteessa: <http://www.denver-electronics.com/denver-mt-980t2h/>

Käyttötaajuusalue: 170-230MHz , 470-860MHz

Maahantuojaja/Importer:  
DENVER ELECTRONICS A/S  
Omega 5A, Soeften  
DK-8382 Hinnerup  
Tanska/Denmark  
[facebook.com/denverelectronics](https://facebook.com/denverelectronics)



**DENVER**<sup>®</sup>  
denver-electronics.com

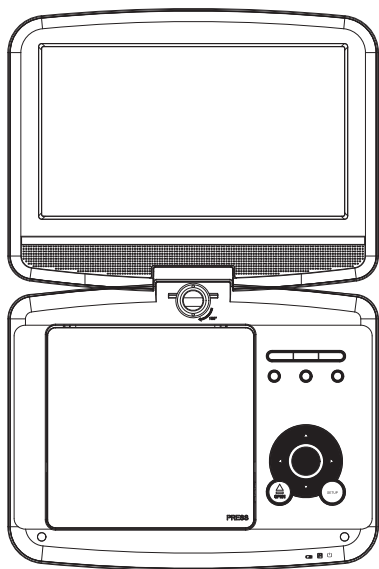

**GUIDA PER L'UTENTE**  
**MT-980T2H**

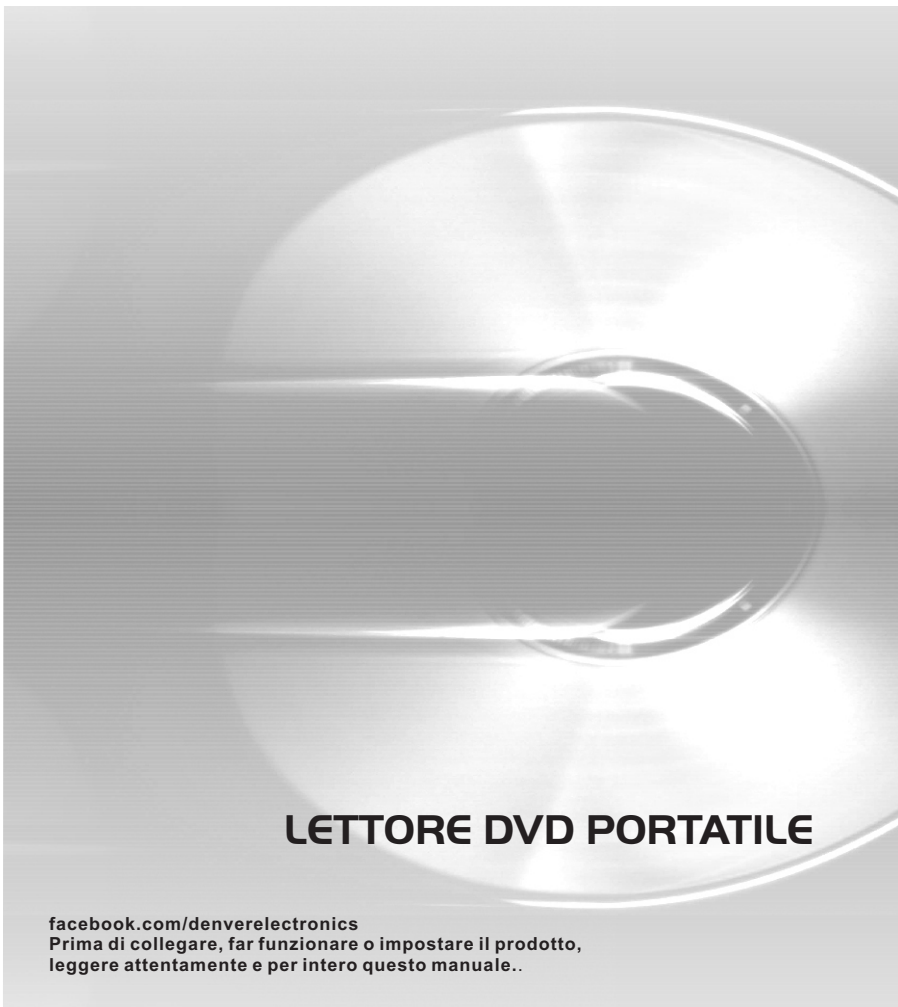

**LETTORE DVD PORTATILE**

[facebook.com/denverelectronics](https://facebook.com/denverelectronics)  
Prima di collegare, far funzionare o impostare il prodotto,  
leggere attentamente e per intero questo manuale..

# Unità principale

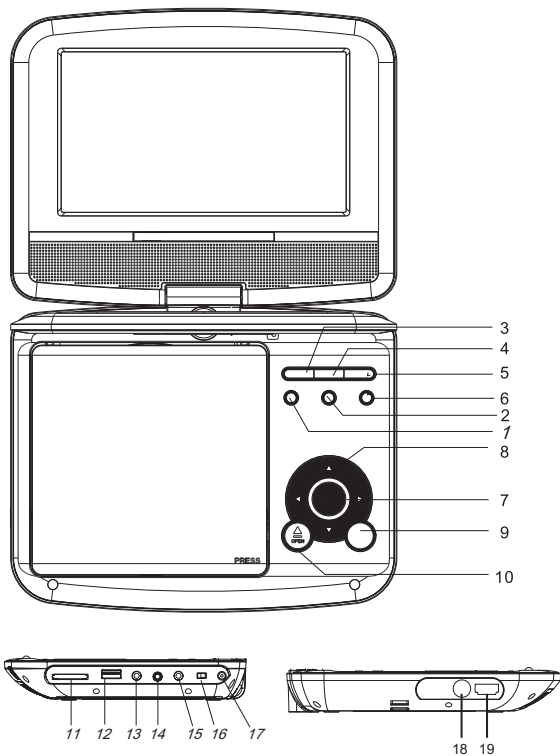

1. VOLUME-
2. VOLUME+
3. ►▶ RIPRODUZIONE/PAUSA
4. INTERRUZIONE
5. SORGENTE
6. MENU
7. INVIO
8. ▲/▼/◀/▶ (su/giù/destra/sinistra)

Seleziona una voce nel menù. Il tasto OK conferma la scelta nel menù.

I tasti di seguito sono disponibili quando si gioca in VCD, modalità DVD:

- Destra: avanti veloce
- Sinistra: indietro veloce
- Su: traccia precedente
- Giù: traccia successiva

9. CONFIGURAZIONE
10. APRIRE
11. SLOT SCHEDE
12. USB
13. USCITA AV
14. ◯ Presa per cuffie
15. COAXIAL
16. ON/OFF
17. INGRESSO cc 9-12 V
18. ANT.
19. HDMI

# Identificazione dei comandi

## Unità di comando a distanza

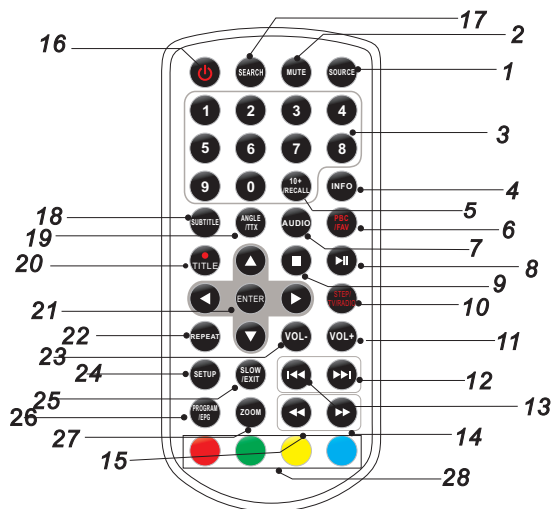

**1.SORGENTE**  
DVD/SCHEDA/USB.

**2.SILENZIOSO**  
Disattiva l'uscita audio.

**3.TASTI NUMERICI 0-9**  
Scelta delle voci nei menu numerici.

**4.SCHERMO**  
Mostra il tempo di riproduzione e le informazioni di stato.

**5.TASTO 10+**  
Per scegliere i brani contraddistinti da un numero di traccia maggiore o uguale a 10, prima premere il tasto 10+. Ad esempio, per scegliere la traccia 12, premere il tasto 10+, seguito dal tasto numerico 2.

**6.PBC/FAV**  
Interruttore on/off PBC (VCD) in modalità DVD.  
Apri il menù Elenco programmi preferiti in modalità DVB.

**7.AUDIO**  
DVD: Premere il tasto AUDIO ripetutamente in fase di riproduzione, per ascoltare l'audio in varie lingue, o per scegliere tra varie tracce audio, se disponibili.  
CD/VCD: Premere il tasto AUDIO ripetutamente in fase di riproduzione, per ascoltare i vari canali audio (Sinistra, destra, stereo o mixato).

**8.RIPRODUZIONE/PAUSA**  
Premere PLAY/PAUSA una volta per interrompere la riproduzione, quindi premerlo di nuovo per riprendere la riproduzione.

**9.INTERRUZIONE**  
Quando questo tasto è premuto la prima volta, il dispositivo memorizza il punto di arresto, da cui la riproduzione sarà ripresa quando in seguito viene premuto il tasto PLAY (▶▶). Se il tasto STOP viene premuto ancora, prima del pulsante PLAY (▶▶), allora l'opzione di ripresa della riproduzione dal punto memorizzato viene annullata.

**10.PASSO/TV/ RADIO**  
Avvia il movimento in modalità DVD.  
Commuta tra sorgente TV e Radio in modalità DVB.

**11.VOLUME+**

**12.Salto in avanti**  
Passa all'inizio del capitolo o traccia successiva.

**13.Salto all'indietro**  
Passa all'inizio del capitolo o traccia precedente.

**14.▶▶ PULSANTE**  
La pressione del PULSANTE ▶▶ consente di saltare in avanti nella riproduzione con 5 diversi livelli di velocità (PLAY X2->X4->X8->X16->X32); quindi premendo il tasto PLAY si ritorna alla modalità di riproduzione normale.  
la password dei genitori: "1369"

# Identificazione dei comandi

## Unità di comando a distanza

### 15. ◀◀ PULSANTE

La pressione del PULSANTE ◀◀ consente di saltare all'indietro nella riproduzione con 5 diversi livelli di velocità (PLAY X2->X4->X8->X16->X32); quindi premendo il tasto PLAY si ritorna alla modalità di riproduzione normale.

### 16. ⏻

### 17. RICERCA

Per andare alla posizione temporale, al titolo o al capitolo desiderato, in modalità DVD.

### 18. SOTTOTITOLI

Premere il tasto SUBTITLE ripetutamente in fase di riproduzione, per selezionare le varie lingue dei sottotitoli.

### 19. ANGOLO

DVD: Premendo il tasto ANGLE, si cambierà l'angolo di visualizzazione, sui DVD che supportano questa funzione.

### 20. ● /TITOLO

In modalità DVB, premere per registrare

In modalità DVD, premere per tornare al menù TITOLO

### 21. INVIO

Per confermare le scelte nei menu.

### 22. CONFIGURAZIONE

Per aprire o chiudere il menu delle impostazioni.

### 23. VOLUME-

Regolare il VOLUME

### 24. RIPETI

Premere il tasto REPEAT in fase di riproduzione per scegliere la modalità di ripetizione preferita.

DVD: è possibile scegliere di riprodurre a ripetizione un capitolo o un titolo del DVD, o disattivare l'opzione.

VCD/CD: è possibile scegliere di riprodurre a ripetizione una singola traccia, tutte, o disattivare l'opzione.

JPG: è possibile scegliere di riprodurre a ripetizione una singola traccia, una cartella, o disattivare l'opzione.

### 25. MOVIOLA

Premere il pulsante Moviola ripetutamente per iniziare a riprodurre il video a rallentatore, e scegliere tra varie velocità di riproduzione. Le velocità disponibili sono 1/2, 1/4, 1/8, 1/16 e normale.

### 26. PROGRAMMA

DVD/VCD: La funzione di programmazione consente di memorizzare i brani preferiti di un disco. Premendo il pulsante PROGRAM, appare sullo schermo il menu Programmazione, che consente di usare i tasti numerici per scegliere direttamente i titoli, i capitoli o i numeri di traccia da inserire nel programma, quindi scegliere la voce PLAY. Per riprendere la riproduzione normale, premere il pulsante PROGRAM e scegliere dal menu programmazione l'opzione cancella programma, quindi premere di nuovo PROGRAM per lasciare il relativo menù. Apre EPG in modalità DVB.

### 27. ZOOM

DVD/VCD: Usare l'opzione ZOOM per allargare o restringere l'immagine video.

Premere il tasto ZOOM durante la riproduzione o fermare la riproduzione e quindi attivare la funzione Zoom. Un fotogramma quadrato appare per un breve tempo nella parte inferiore destra dell'immagine.

Ad ogni successiva pressione del pulsante ZOOM, la dimensione dello schermo TV varierà secondo la seguente successione:

Dimensione 2X -> Dimensione 3X -> Dimensione 4X ->

Dimensione ½ -> Dimensione 1/3 -> Dimensione 1/4 ->

Dimensione normale

JPEG: Usare l'opzione ZOOM per allargare o restringere l'immagine.

Premere 'ZOOM'.

Usato "▶▶" per allargare o "◀◀" stringere l'immagine.

Usare il tasto ▲▼◀▶ per spostarsi nell'immagine oggetto di zoom.

### 28. TASTO ROSSO/VERDE/GIALLO/BLU

Alcune funzioni specifiche in modalità DVB.

## Parametri elettronici

Elemento		Requisiti standard
Requisiti di alimentazione		: CA 100-240 V, 50/60 Hz
Consumo		: <12W
Umidità di esercizio		: Dal 5 % a 90 %
Uscita	USCITA VIDEO	: 1 Vp-p (75Ω)
	USCITA AUDIO	: 1,0 Vrms (1 KHz, 0 dB)

## Sistema

Lasere	: Laser Semiconduttore, lunghezza d'onda 650 nm
Sistema di segnale	: NTSC/PAL
Frequenze	: Da 20Hz a 20 kHz (3dB)
Rapporto segnale-rumore	: Più di 80 dB (solo connettori ANALOG OUT)
Range dinamico	: Più di 80 dB (DVD/CD)

Nota: Caratteristiche tecniche ed estetiche soggette a cambiamenti previo avviso.

## Parametri batteria

Specifiche della batteria:

Uscita: 7,4V

Tempo di carica/esaurimento:

Tempo di carica standard: 3h ~ 4h

Condizioni di conservazione e funzionamento:

1. Condizioni di conservazione	Temperatura	Umidità
6 mesi	-20°C ~ +45°C	65±20%
1 settimana	-20°C ~ +65°C	65±20%
2. Condizioni di funzionamento	Temperatura	Umidità
Carica standard	0°C ~ +45°C	65±20%
Esaurimento standard	-20°C ~ +65°C	65±20%

# Prima installazione

Dopo che tutti i collegamenti sono stati eseguiti correttamente, accendere il televisore e assicurarsi che il ricevitore sia collegato alla rete elettrica. Premere il pulsante di accensione per accendere il ricevitore. Se si utilizza il ricevitore per la prima volta o dopo un ripristino ai valori di fabbrica, sullo schermo del televisore viene visualizzato il menu principale.



- (1) Selezionare [Lingua OSD] e premere il tasto DESTRA/SINISTRA per selezionare la lingua.
- (2) Selezionare [Paese] e premere il tasto DESTRA/SINISTRA per selezionare il paese di residenza.
- (3) Selezionare [Ricerca canali] e premere il tasto DESTRA o il tasto OK per iniziare la ricerca automatica dei canali.
- (4) Una volta che la sincronizzazione dei canali è completa, si è pronti per guardare la TV.

## Funzionamento di base

### Impostazioni di gestione dei programmi

Per accedere al menu, premere il tasto MENU e selezionare [Programma]. Il menù fornisce le opzioni per regolare le impostazioni di gestione dei programmi. Selezionare un'opzione e premere il tasto DESTRA o il tasto OK per regolare tale impostazione. Premere EXIT per uscire dal menu.

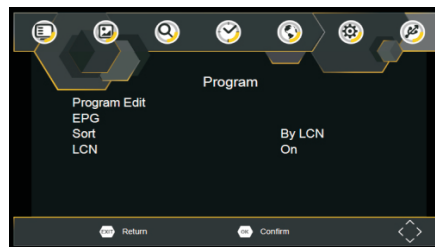

### Modifica programma

Per modificare le preferenze del programma (bloccare, saltare, preferito, spostare o eliminare), è necessario accedere al menu modifica programma. Questo menu richiede una password di accesso. Inserire la password di default "000000".

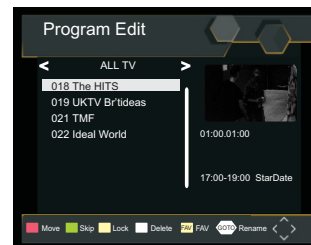

# Prima installazione

## Impostare il programma preferito

È possibile creare una lista di programmi preferiti alla quale si può accedere facilmente. Impostare i canali TV o radio preferiti:

1. Selezionare il programma preferito e premere il pulsante FAVOURITE. Apparirà un simbolo a forma di cuore e il programma sarà contrassegnato come preferito.
2. Ripetere il passaggio precedente per selezionare i programmi preferiti.
3. Per confermare e uscire dal menu, premere il tasto EXIT.

Disabilitare programmi TV o radio preferiti:

Premere il tasto FAV sul telecomando con il simbolo a forma di cuore. Visualizzare i programmi preferiti:

1. Premere il tasto FAV e apparirà il menu dei preferiti.
2. Premere il tasto SU/GIÙ per selezionare i programmi preferiti.
3. Premere il tasto OK per selezionare il programma preferito.

## Eliminare un programma TV o un programma radio

1. Selezionare il programma e premere il tasto BLU, verrà visualizzato un messaggio. Premere OK per cancellare il programma.
2. Ripetere il passaggio precedente per selezionare altri programmi da cancellare.

## Saltare i programmi TV o radio

1. Selezionare il programma che si desidera saltare e premere il tasto VERDE sul telecomando, il simbolo di salto apparirà sul display. Il programma è contrassegnato come da saltare.
2. Ripetere il passaggio precedente per selezionare altri programmi.
3. Per confermare e uscire dal menu, premere il tasto EXIT.

Disabilitare programmi TV o radio da saltare:

Premere il tasto VERDE sul programma da saltare con il simbolo di salto.

## Spostare un programma TV o un programma radio

1. Selezionare il programma preferito, quindi premere il tasto ROSSO. Apparirà il simbolo di spostamento.
2. Premere SU/GIÙ per spostare il programma.
3. Premere OK per confermare.
4. Ripetere la procedura per spostare ulteriori canali.

## Bloccare programmi

È possibile bloccare i programmi selezionati per una visione limitata.

Bloccare un programma TV o un programma radio:

1. Selezionare il programma preferito, quindi premere il tasto GIALLO. Viene visualizzato un simbolo a forma di lucchetto. Il programma è ora contrassegnato come bloccato.
2. Ripetere il passaggio precedente per selezionare altri programmi.
3. Per confermare e uscire dal menu, premere il tasto EXIT.
4. Premere il tasto GIALLO per disattivare il programma bloccato.
5. Per visualizzare il programma bloccato, bisognerà inserire la propria password o quella di default.

## EPG (guida elettronica dei programmi)

L'EPG è una guida TV su schermo che mostra i programmi con sette giorni di anticipo per ogni canale sintonizzato. Premere il tasto EPG sul telecomando per accedere alla guida

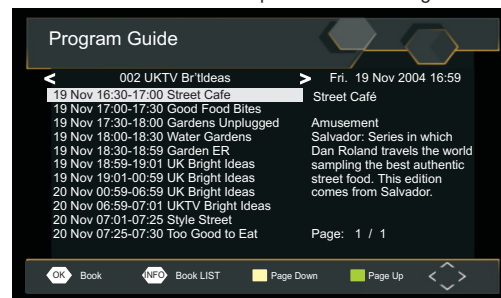

È possibile utilizzare il tasto SU/GIÙ per selezionare il programma preferito. Se vi è più di una pagina di informazioni, utilizzare il tasto BLU per la pagina superiore e il tasto GIALLO per la pagina inferiore.

# Prima installazione

## Ordine

Ordinare i canali secondo le seguenti opzioni:

[LCN] - Canali in ordine crescente.

[Nome] - Canali in ordine alfabetico.

[Service ID] - Canali ordinati secondo la stazione.

## LCN (Logical channel number)

Impostare LCN acceso o spento.

## Impostazione video

Per accedere al menu, premere il tasto SETUP e selezionare [Immagine]. Il menù fornisce le opzioni per regolare le impostazioni video. Premere SU/GIÙ per selezionare un'opzione e premere DESTRA/SINISTRA per regolare le impostazioni. Premere EXIT per uscire dal menù.

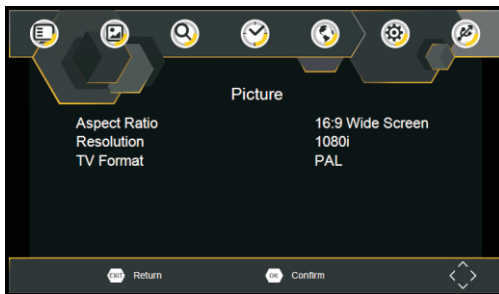

## Rapporto d'aspetto

È necessario impostare il formato di visualizzazione di 4:3 PanScan, 4:3 Letter Box, 16:9 Full Screen o Auto per ottenere il massimo schermo quando si guarda la TV.

## Risoluzione

Se il video non viene visualizzato correttamente, modificare l'impostazione. Questa impostazione coincide con l'impostazione più comune per HDMI.

[480i]: per sistema TV NTSC.

[480P]: per sistema TV NTSC.

[576i]: per sistema TV PAL.

[576P]: per sistema TV PAL.

[720P]: per sistema TV PAL o NTSC.

[1080i]: per sistema TV PAL o NTSC.

[1080i]: per sistema TV PAL o NTSC.

## Formato TV

Se il video non viene visualizzato correttamente, modificare l'impostazione. Questa deve corrispondere all'impostazione più comune per i televisori nel vostro paese.

[NTSC]: per sistema TV NTSC.

[PAL]: per sistema TV PAL.

## Ricerca canale

Per accedere al menu, premere il tasto SETUP e selezionare [Ricerca canale].

Questo menù fornisce le opzioni per regolare le impostazioni di ricerca dei canali.

Selezionare un'opzione e premere DESTRA/SINISTRA per regolare le impostazioni.

Premere EXIT per uscire dal menù.

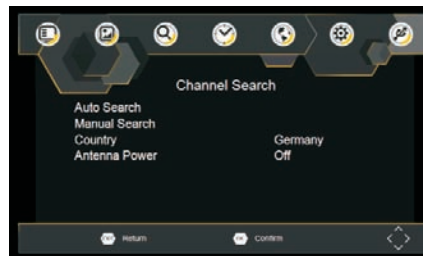



# Prima installazione

## Ricerca automatica

Ricerca e installare automaticamente tutti i canali. Questa opzione sovrascrive tutti i canali preimpostati.

1. Selezionare [Ricerca automatica] e premere il tasto OK o il tasto DESTRA per avviare la ricerca dei canali.
2. Per annullare la ricerca dei canali, premere EXIT.

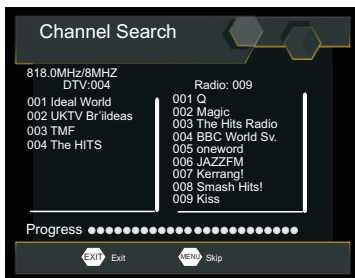

## Ricerca manuale

Installare nuovi canali manualmente. Questa opzione consente di aggiungere nuovi canali senza modificare la lista dei canali correnti.

1. Selezionare [Ricerca manuale], quindi premere il tasto OK o il tasto DESTRA. Apparirà la schermata di ricerca dei canali.

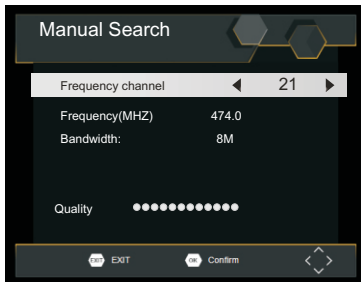

2. Premere il tasto SINISTRA/DESTRA per selezionare la frequenza del canale.

3. Premere OK per avviare la ricerca dei canali.

Se viene trovato un canale, viene salvato e aggiunto alla lista dei canali. Se non possono essere trovati canali, uscire dal menu.

## Paese

Selezionare il paese di residenza.

## Impostazione ora

Per accedere al menu, premere il tasto SETUP e selezionare [Ora].

Il menù fornisce le opzioni per regolare le impostazioni ora.

Premere SU/GIÙ per selezionare un'opzione e premere DESTRA/SINISTRA per regolare le impostazioni. Premere EXIT per uscire dal menù.

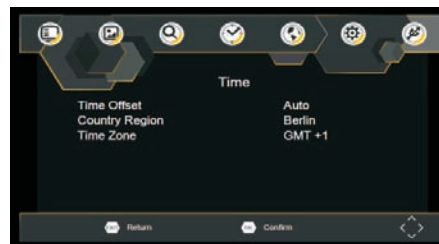

## Differenza di fuso orario

Selezionare la regolazione automatica o manuale della differenza rispetto all'ora GMT.

## Regione paese

Seleziona la Regione paese quando [Differenza di fuso orario] è impostata su AUTOMATICO.

## Fuso Orario

Selezionare la differenza di fuso orario [Differenza di fuso orario] se si utilizza la modalità MANUALE.

# Prima installazione

## Opzione

Per accedere al menu, premere il tasto SETUP e selezionare [Opzione]. Il menu offre opzioni per regolare lingua OSD, lingua sottotitoli e lingua audio. Selezionare un'opzione e premere DESTRA/SINISTRA per regolare le impostazioni. Premere EXIT per uscire dal menù.

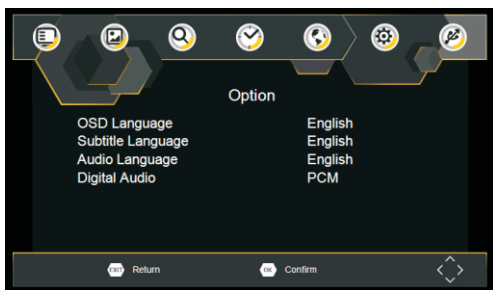

### Lingua OSD

Selezionare una lingua OSD.

### Lingua audio

Selezionare la lingua preferita per la visione dei canali TV. Se la lingua non è disponibile, la lingua predefinita del programma verrà utilizzata.

### Lingua Sottotitoli

Selezionare la lingua preferita per i sottotitoli.

## Impostazioni di sistema

Per accedere al menu, premere il tasto MENU e selezionare [Sistema]. Il menù fornisce le opzioni per regolare le impostazioni di sistema. Premere i tasti SU/GIÙ per selezionare un'opzione e premere DESTRA/SINISTRA per regolare le impostazioni. Premere EXIT per uscire dal menù.

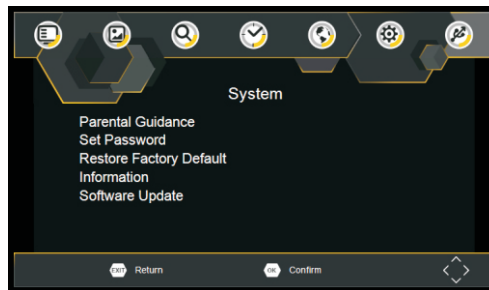

### Controllo genitori

È possibile limitare l'accesso ai canali che non sono adatti ai bambini. Per limitare/bloccare il canale è necessario immettere la password di default "000000" o la propria password.

### Impostazione password

Impostare o modificare la password per i programmi bloccati. Inserire la vecchia password o la password di default "000000". Verrà chiesto di inserire la nuova password. Per confermare, reinserire la nuova password. Una volta confermato, premere EXIT per uscire dal menu.

### Ripristino delle impostazioni predefinite

Ripristinare la Set Top Box alle impostazioni predefinite. Nel menu principale selezionare [Ripristinare Impostazioni predefinite] e premere il tasto OK o il tasto DESTRA per selezionare. Inserire la propria password o la password di default "000000" e premere OK per confermare. Questa opzione cancellerà tutti i canali e le impostazioni precedenti.

### Informazioni

Visualizzare modello, hardware e informazioni software.

### Aggiornamento software

Se lo stato è impostato su ACCESO, inizierà la ricerca di un nuovo software dal broadcast in base all'orario preferito in "Avvio timer".

# Prima installazione

## USB

Per accedere al menu, premere il tasto SETUP e selezionare USB.



### Multimedia

Passare alla modalità USB e inserire l'USB per visualizzare i file.

## Specifiche tecniche

Elemento	Sotto-elemento	Parametro
Sintonizzatore	Frequenza di ingresso	170-230MHz 470-860MHz
	Livello di ingresso RF	-79dBm(T), -75dBm(T2)
	Larghezza di banda IF	7MHz e 8MHz
	Modulazione	QPSK, 16QAM, 64QAM, 128QAM(T2), 256QAM(T2)
	Formato del decoder	MPEG4 AVC/H.265 HP@L4 MPEG2 MP@ML.HL
Video	Formato di uscita	480i, 480p, 576i, 576P, 720P, 1080i, 1080P, 4:3 e 16:9
	Porta di uscita	Porta HDMI

## Risoluzione dei problemi

Problema	Motivi possibili	Cosa fare
Nessuna immagine	L'alimentazione non è collegata	Collegare l'alimentazione
	L'interruttore di alimentazione non è acceso	Accendere l'alimentazione
Lo schermo visualizzerà "No Signal"	Cavo DVB-T non collegato	Collegare il cavo DVB-T
	Impostazione errata	Ripristinare impostazioni
Nessun suono dagli altoparlanti	Disattivazione dell'audio	Disattivare la funzione Muto
	Traccia sonora non corretta	Provare un'altra traccia sonora
Solo suono, nessuna immagine sullo schermo	Nessuno o errato collegamento con cavo AV	Assicurarsi che i cavi siano collegati correttamente
	Il programma è un programma radiofonico	Premere il tasto <TV/RADIO> per passare in modalità TV
Il telecomando non risponde	La batteria è scarica	Sostituire la batteria
	Il telecomando non si trova di fronte o abbastanza vicino al set top box	Regolare la posizione del telecomando e spostarsi più vicino all'unità
L'immagine si ferma improvvisamente o è sgranata	Il segnale è troppo debole	Rafforzare il segnale

TUTTI I DIRITTI RISERVATI, COPYRIGHT DENVER ELECTRONICS A/S

# DENVER®

[www.denver-electronics.com](http://www.denver-electronics.com)



L'attrezzatura elettrica e elettronica incluse le batterie contengono materiali, componenti e sostanze che possono essere dannose per la salute e l'ambiente se il materiale di scarto (attrezzatura elettrica ed elettronica gettata e batterie) non è gestito correttamente.

L'attrezzatura elettrica ed elettronica e le batterie sono segnate con una croce sul simbolo del cestino, visto sotto. Questo simbolo significa che l'attrezzatura elettrica e elettronica e le batterie non dovrebbero essere eliminate con altri rifiuti domestici ma dovrebbero esserlo separatamente.

E' importante che inviate le batterie usate alle strutture appropriate e indicate. In questo modo vi accertate che le batterie siano riciclate secondo la legislatura e non danneggiano l'ambiente.

Tutte le città hanno stabilito punti di raccolta dove l'attrezzatura elettronica ed elettrica e le batterie possono essere inviate senza spese alle stazioni di riciclaggio e altri siti di raccolta o raccolti da casa. Informazioni aggiuntive sono disponibili al dipartimento tecnico della città.

Il fabbricante, Inter Sales A/S, dichiara che il tipo di apparecchiatura radio MT-980T2H è conforme alla direttiva 2014/53/UE. Il testo completo della dichiarazione di conformità UE è disponibile al seguente indirizzo Internet: : <http://www.denver-electronics.com/denver-mt-980t2h/>

Campo operativo di frequenze: 170~230MHz, 470~860MHz

Importatore:  
DENVER ELECTRONICS A/S  
Omega 5A, Soeften  
DK-8382 Hinnerup  
Danimarca  
[facebook.com/denverelectronics](https://facebook.com/denverelectronics)

**DENVER**<sup>®</sup>  
denver-electronics.com

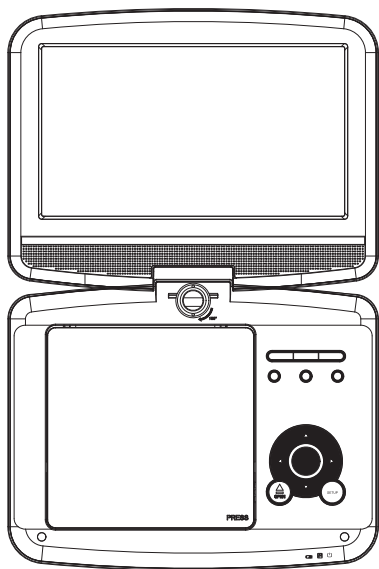

**KORISNIČKI PRIRUČNIK**

**MT-980T2H**

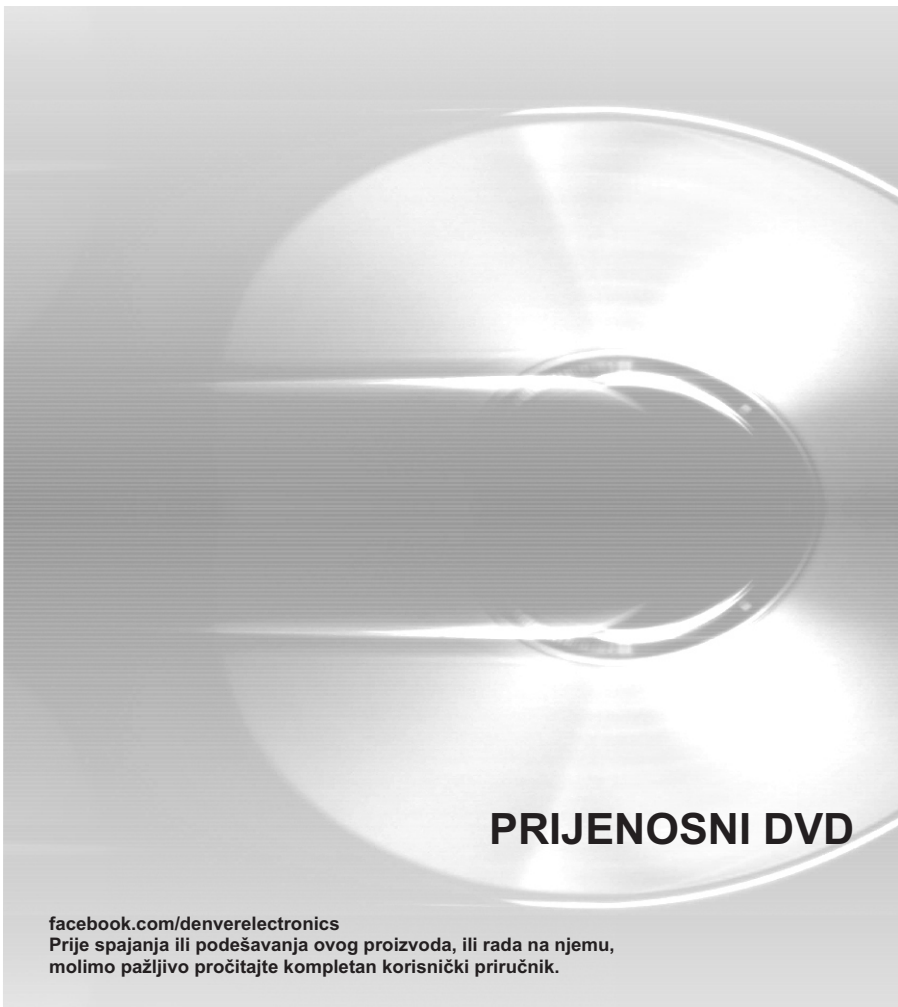

**PRIJENOSNI DVD**

[facebook.com/denverelectronics](https://facebook.com/denverelectronics)

Prije spajanja ili podešavanja ovog proizvoda, ili rada na njemu,  
molimo pažljivo pročitajte kompletan korisnički priručnik.

# Opis upravljačkih funkcija

## Glavna jedinica

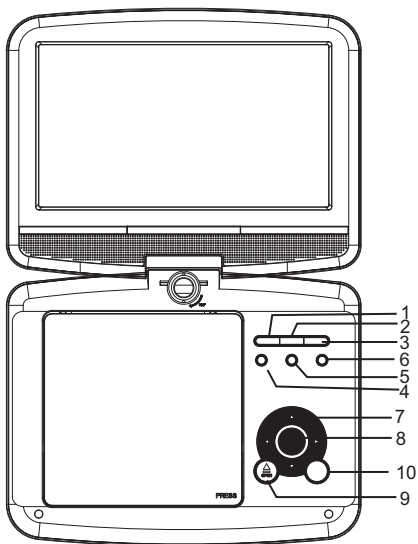

1. ► (REPRODUKCIJA/PAUZA)
2. STOP
3. IZVOR
4. .LIJEVO/VOL -
5. .DESNO/VOL +
6. IZBORNIK
7. ▲/▼/◀/▶ gore/dolje/pravo/lijevo  
odaberite stavku u izborniku. OK potvrđuje odabir izbornika.  
kada svira , VCD,DVD, na raspolaganje  
pravo:brzo naprijed  
lijevo:unatrag  
gore:prethodna pjesma  
dolje:sljedeći zapis

8. ući
9. Otvoren
10. Postaviti
11. SD / MMC
12. USB
13. AV IZLAZ
14. ♂ IZLAZNI PRIKLJUČAK SLUŠALICA
15. koaksijalan
16. UKLJUČIVANJE ON/OFF
17. DC ULAZ 9-12 V
18. Ant.
19. HDMI

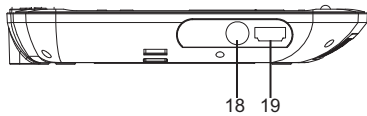
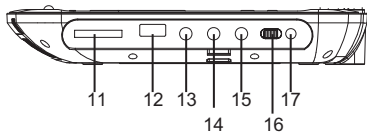

# Opis upravljačkih funkcija

## Daljinski upravljač

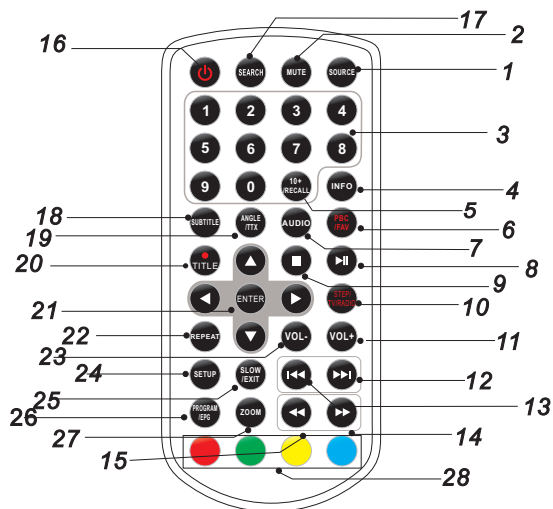

### 1. IZVOR

DVD/KARTICA/USB

### 2. UTIŠAVANJE ZVUKA

Isključiti zvuk.

### 3.0-9 NUMERIČKE TIPKE

Za odabir numeriranih stavaka na ekranu.

### 4.INFO

Za prikaz informacija vremena reprodukcije i statusa.

### 5. 10+ TIPKA

Za odabir zapisa broj 10 ili iznad, najprije pritisnite 10+, naprimjer; odaberite zapis 12, pritisnite 10+, zatim pritisnite tipku s brojem 2.

### 6. MENU/PBC

Povratak u DVD glavni izbornik (DVD).  
PBC (upravljanje reprodukcijom) on/off.

### 7. AUDIO IZLAZ

DVD: Opetovano pritisnite AUDIO tijekom reprodukcije za drugi audio jezik ili audio zapis, ako je dostupan.  
CD/VCD: Opetovano pritisnite AUDIO tijekom reprodukcije za drugi audio kanal (Lijevi, desni, mix, stereo).

### 8. REPRODUKCIJA/PAUZA

Pritisnite PLAY/PAUSE jednom za pauziranje reprodukcije, pritiskom tipke PLAY/PAUSE drugi put reprodukcija se nastavlja.

### 9. STOP

Jednim pritiskom ove tipke jedinica bilježi mjesto zaustavljanja, odakle će se reprodukcija nastaviti ako se ponovno pritisne REPRODUKCIJA (▶|). Pritiskom tipke STOP umjesto tipke PLAY (▶|), reprodukcija se ne nastavlja.

### 10. MODE

Postavite LCD parametar (podesite svjetlost, kontrast, zasićenje).

### 11. VOL+

### 12. Preskakanje unaprijed

Odlazak na sljedeće poglavlje/zapis.

### 13. Preskakanje unatrag

Odlazak na početak prethodnog poglavlja/zapisa.

### 14. ▶▶ TIPKA

Pritiskom TIPKE ▶▶ moguće je preskakati unaprijed na 5 razina brzine (X2->X4->X8->X16->X32->REPRODUKCIJA), pritisnite tipku PLAY za nastavak uobičajene reprodukcije.

Roditeljska lozinka: "1369"

# Opis upravljačkih funkcija

## Daljinski upravljač

### 15. ◀◀ TIPKA

Pritiskom TIPKE ◀◀ moguće je preskakati unatrag na 5 razina brzine (X2->X4->X8->X16->X32->REPRODUKCIJA), pritisnite tipku PLAY za nastavak uobičajene reprodukcije.

### 16. ⏻

### 17. SEARCH

Za odlazak na željeni dio, naslov ili poglavlje u DVD načinu rada.

### 18. SUBTITLE

Pritisnite SUBTITLE opetovano tijekom reprodukcije kako biste čuli različite jezike titlova.

### 19. ANGLE

DVD: Pritiskom tipke ANGLE promijenite kut gledanja, na DVD-ima koji podržavaju ovu funkciju.

### 20. ● / TITLE

Povratak na izbornik DVD naslova

### 21. ENTER

Potvrđuje odabir izbornika.

### 22. SETUP

Pristup ili izlaz iz izbornika za postavljanje.

### 23. VOL-

Podešavanje Glasnoće

### 24. Po potrebi ponovite

Pritiskom tipke REPEAT tijekom reprodukcije odaberite željeni način ponavljanja.

DVD: možete reproducirati ponavljanjem odabranog poglavlja/naslova/isključiti.

VCD/CD: možete odabrati ponavljanje jednog/svih/isključiti.

JPG: možete odabrati ponavljanje jednog/mape/isključiti.

### 25. SLOW

Opetovanim pritiskom tipke Slow usporavate reprodukciju, te mijenjate brzinu reprodukcije. Brzine su 1/2, 1/4, 1/8, 1/16 i uobičajena.

### 26. PROGRAM

DVD/VCD: Funkcija Program omogućuje pohranjivanje omiljenih zapisa s diska. Pritisnite tipku PROGRAM, na ekranu se pojavljuje PROGRAMSKI IZBORNIK, sada možete numeričkom tipkom izravno unijeti naslove, poglavlja ili broj zapisa te odaberite opciju PLAY. Za nastavak uobičajene reprodukcije, pritisnite PROGRAM i odaberite opciju programa iz izbornika programa, pritisnite PROGRAM ponovno za izlaz iz izbornika programa.

### 27. ZOOM

DVD/VCD: Tipkom ZOOM povećajte ili smanjite video sliku.

1. Pritisnite tipku ZOOM tijekom reprodukcije ili zaustavite sliku za aktivaciju funkcije Zoom. U donjem desnom kutu ekrana se kratko pojavljuje četvrtasti okvir.

2. Svakim pritiskom tipke ZOOM TV ekran se mijenja sljedećim redoslijedom:

2X veličina — 3X veličina — 4X veličina — 1/2 veličine — 1/3 veličine — 1/4 veličine — uobičajena veličina

JPEG: Tipkom ZOOM povećajte ili smanjite sliku.

1. Pritisnite 'ZOOM'.

2. Koristite "▶▶" za povećanje, ili "◀◀" za smanjenje slike.

Tipkama ▲▼◀▶ se krećete kroz povećanu sliku.



## Elektronički parametri

Stavka	Zahtjev standarda
Zahtjevi za napajanjem	: AC 100-240 V, 50/60 Hz
Potrošnja snage	: <15W
Radna vlažnost zraka	: 5 % do 90 %
Izlaz	VIDEO IZLAZ : 1 Vp-p (75Ω)
	AUDIO IZLAZ : 1,0 Vrms (1 KHz, 0 dB)

## Sustav

Laser	: Poluvodički laser, valna duljina 650 nm
Sustav signala	: NTSC/PAL
Frekvencijski opseg	: 20 Hz do 20 kHz (1dB)
Omjer signala i smetnji	: Više od 80 dB (samo priključci za Analogni izlaz)
Dinamički raspon	: Više od 80 dB (DVD/CD)

Napomena: Dizajn i specifikacije mogu se promijeniti bez prethodne obavijesti.

## Parametri i specifikacije Parametri baterije

Specifikacije baterije:

Izlaz: 7,4 V

Čuvanje i radni okoliš:

1. Okoliš čuvanja

Temperatura

Vlažnost

6 mjeseci

-20 °C ~ +45 °C

65±20%

1 tjedan

-20 °C ~ +65 °C

65±20%

1. Radni okoliš

Temperatura

Vlažnost

Standardno punjenje

0 °C ~ +45 °C

65±20%

Standardno pražnjenje

-20 °C ~ +65 °C

65±20%

# Prva instalacija

Nakon ispravnog povezivanja uređaja, uključite TV i provjerite da je prijemnik ukopčan u električnu mrežu. Uključite prijemnik pritiskom na tipku Power. Ukoliko prvi put koristite prijemnik ili ste povratili tvorničke postavke, na TV zaslonu pojavit će se Glavni izbornik.



- (1) Odaberite [Jezik zaslona] i pritisnite tipke RIGHT/LEFT za odabir jezika.
- (2) Odaberite [Država] i pritisnite tipke RIGHT/LEFT za odabir države boravišta.
- (3) Odaberite [Pretraživanje kanala] i pritisnite tipke RIGHT ili OK za pokretanje automatskog pretraživanja kanala.
- (4) Po završetku ugađanja kanala, spremni ste za gledanje TV programa.

## Osnovno korištenje uređaja

### Postavke upravljanja programima

Za pristup izborniku, pritisnite tipku MENU i odaberite [Program]. Izbornik pruža opcije prilagođavanja postavki upravljanja programima.

Odaberite opciju i pritisnite OK ili RIGHT kako biste prilagodili tu postavku.

Pritisnite tipku EXIT za izlaz iz izbornika.

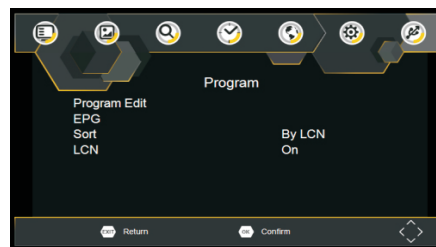

### Uređivanje programa

Za uređivanje željenih postavki programa (zaključavanje, preskakanje, favoriti, pomicanje ili brisanje), morate ući u izbornik Uređivanje programa. Za pristup ovom izborniku potrebno je upisati lozinku. Unesite tvornički postavljenu lozinku "000000".

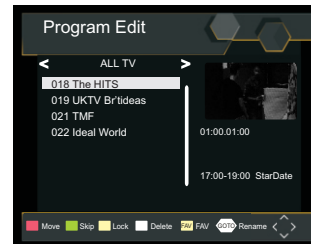

# Prva instalacija

## Postavljanje programa favorita

Možete kreirati popis programa favorita kojima ćete lako pristupati.

Postavljanje TV ili radio programa favorita:

1. Odaberite željeni program te pritisnite tipku FAVOURITE. Pojavit će se simbol u obliku srca i program će biti dodan u favorite.
2. Ponavljanjem prethodnog koraka možete dodati više programa favorita.
3. Pritisnite tipku EXIT za potvrđivanje i izlaz iz izbornika.

Onemogućavanje TV ili radio programa favorita:

Pritisnite tipku FAV na daljinskom upravljaču dok je odabran program označen simbolom srca.

Pregledavanje programa favorita:

1. Pritisnite tipku Fav i pojavit će se izbornik favorita.
2. Pritisnite UP/DOWN za odabir željenog programa favorita.
3. Pritisnite OK za aktiviranje programa.

## Brisanje TV ili radio programa

1. Odaberite program i zatim pritisnite PLAVU tipku. Pojavit će se poruka. Pritisnite OK za brisanje programa.
2. Ponavljanjem prethodnog koraka možete obrisati više programa.

## Preskakanje TV ili radio programa

1. Odaberite program koji želite preskočiti i zatim pritisnite ZELENU tipku. Pojavit će se simbol preskakanja. Program će biti označen za preskakanje.
2. Ponavljanjem prethodnog koraka možete obrisati više programa.
3. Pritisnite tipku EXIT za potvrđivanje i izlaz iz izbornika.

Onemogućavanje preskakanja TV ili radio programa:

Pritisnite ZELENU tipku na programu označenom za preskakanje.

## Pomicanje TV ili radio programa

1. Odaberite željeni program te pritisnite CRVENU tipku. Pojavit će se simbol pomicanja.
2. Pritisnite tipke UP/DOWN za pomicanje programa.
3. Pritisnite OK za potvrđivanje.
4. Ponovite prethodne korake za pomicanje više kanala.

## Zaključavanje programa

Odabrane programe možete zaključati kako bi ograničili njihovo gledanje.

Zaključavanje TV ili radio programa:

1. Odaberite željeni program te pritisnite ŽUTU tipku. Pojavit će se simbol lokota. Program će biti označen kao zaključan.
2. Ponavljanjem prethodnog koraka možete obrisati više programa.
3. Pritisnite tipku EXIT za potvrđivanje i izlaz iz izbornika.
4. Pritisnite ŽUTU tipku za onemogućavanje zaključanog programa.
5. Za pregledavanje zaključanog programa morate unijeti korisničku ili tvornički postavljenu lozinku.

## EPG (elektronički programski vodič)

EPG je ugrađeni TV vodič koji prikazuje raspored programa sedam dana unaprijed za svaki podešeni kanal. Za pristup vodiču pritisnite tipku EPG na daljinskom upravljaču.

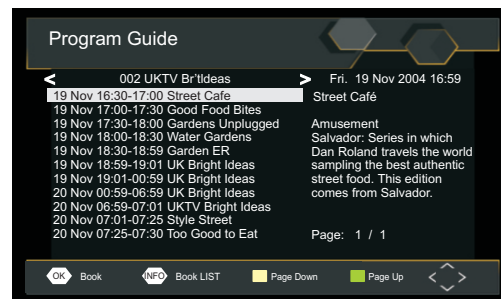

Tipkama UP/DOWN možete odabrati željeni program. Ukoliko postoji više stranica informacija, PLAVOM tipkom prikazite prethodnu, a ŽUTOM tipkom iduću stranicu.

# Prva instalacija

## Sortiranje

Kanale možete sortirati na sljedeće načine:  
[LBK] - (Logični broj kanala) Sortira kanale uzlazno.  
[Naziv] - Sortira kanale abecedno prema nazivu.  
[Šifra usluge] - Sortira kanale prema postaji.

## LBK (Logični broj kanala)

Uključuje i isključuje LBK.

## Video postavke

Za pristup izborniku, pritisnite SETUP te odaberite [Slika]. Izbornik pruža opcije prilagođavanja video postavki. Pritiskom na UP/DOWN odaberite opciju, a pritiskom na RIGHT/LEFT prilagodite postavke. Pritisnite tipku EXIT za izlaz iz izbornika.

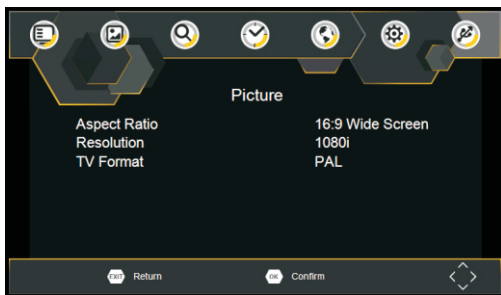

## Omjer slike

Za najveći prikaz zaslona pri gledanju TV programa morate odabrati format ekrana 4:3 PanScan, 4:3 Letter Box, 16:9 Puni ekran ili Auto.

## Razlučivost

Ukoliko se slika ne prikazuje ispravno, promijenite ovu postavku. Ova postavka treba odgovarati najčešćim HDMI postavkama.  
[480i]: za TV uređaje s NTSC sustavom.  
[480P]: za TV uređaje s NTSC sustavom.  
[576i]: za TV uređaje s PAL sustavom.  
[576P]: za TV uređaje s PAL sustavom.  
[720P]: za TV uređaje s NTSC ili PAL sustavom.  
[1080I]: za TV uređaje s NTSC ili PAL sustavom.  
[1080P]: za TV uređaje s NTSC ili PAL sustavom.

## TV format

Ukoliko se slika ne prikazuje ispravno, promijenite ovu postavku. Ova postavka treba odgovarati najčešćim TV postavkama u vašoj državi.  
[NTSC]: za TV uređaje s NTSC sustavom.  
[PAL]: za TV uređaje s PAL sustavom.

## Pretraživanje kanala

Za pristup izborniku, pritisnite SETUP te odaberite [Pretraživanje kanala]. Izbornik pruža opcije prilagođavanja postavki pretraživanja kanala. Odaberite opciju i pritiskom na RIGHT/LEFT prilagodite postavke. Pritisnite tipku EXIT za izlaz iz izbornika.

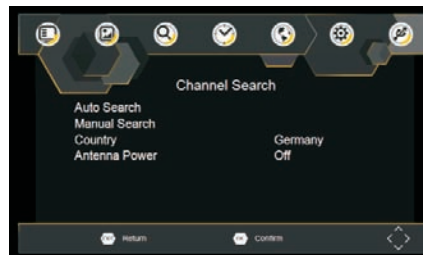

# Prva instalacija

## Automatsko pretraživanje

Automatski pretražuje i instalira sve kanale. Ova će opcija prepisati sve prethodno postavljene kanale.

1. Odaberite [pretraživanje] i pritisnite OK ili RIGHT kako biste započeli pretraživanje.
2. Za otkazivanje pretraživanja, pritisnite EXIT.

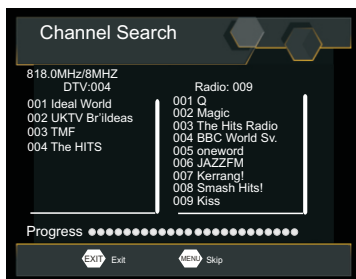

## Manualno pretraživanje

Manualno instalira nove kanale. Ova opcija dodaje nove kanale bez promjene trenutnog popisa kanala.

1. Odaberite [Manualno pretraživanje] i zatim pritisnite OK ili RIGHT. Pojavit će se zaslon za traženje kanala.

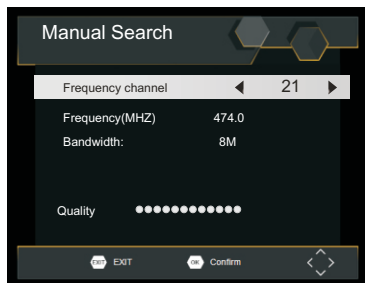

2. Pritisnite tipke RIGHT/LEFT za odabire frekvencije kanala.
3. Pritisnite OK za početak pretraživanja kanala. Ukoliko je kanal pronađen, pohranjuje se i dodaje na popis kanala. Ukoliko nije moguće pronaći kanal, napustite izbornik.

## Država

Odaberite vašu državu boravišta.

## Postavke vremena

Za pristup izborniku, pritisnite SETUP te odaberite [Vrijeme]. Izbornik pruža opcije prilagođavanja postavki vremena. Pritiskom na UP/DOWN odaberite opciju, a pritiskom na RIGHT/LEFT prilagodite postavke. Pritisnite tipku EXIT za izlaz iz izbornika.

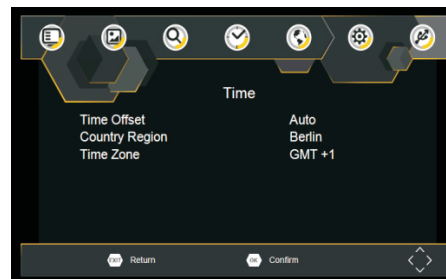

## Vremenski pomak

Odaberite automatsko ili manualno podešavanje vremenskog pomaka u odnosu na GMT.

## Regija države

Odaberite regiju države kada je [Vremenski Pomak] postavljen na Auto.

## Vremenski zona

Odaberite vremenski pomak vremenske zone kada je [Vremenski Pomak] postavljen na Manualno.

# Prva instalacija

## Opcije

Za pristup izborniku, pritisnite SETUP te odaberite [Opcije]. Izbornik pruža opcije prilagođavanja Jezika zaslona, jezika titlova i audio jezika. Odaberite opciju i pritiskom na RIGHT/LEFT prilagodite postavke. Pritisnite tipku EXIT za izlaz iz izbornika.

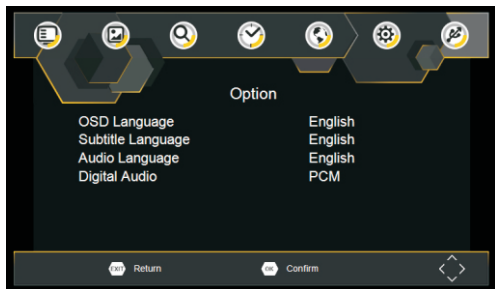

### Jezik zaslona

Odaberite jezik zaslona.

### Audio jezik

Odaberite preferirani audi jezik za gledanje TV kanala. Ukoliko jezik nije dostupan, koristit će se pretpostavljeni jezik programa.

### Jezik titlova

Odaberite preferirani jezik titlova.

## Postavke sustava

Za pristup izborniku, pritisnite MENU te odaberite [Sustav]. Izbornik pruža opcije prilagođavanja postavki sustava. Pritiskom na UP/DOWN odaberite opciju, a pritiskom na RIGHT/LEFT prilagodite postavke. Pritisnite tipku EXIT za izlaz iz izbornika.

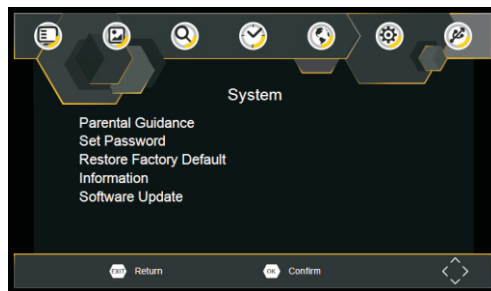

### Roditeljska zaštita

Možete ograničiti pristup kanalima neprikladnima za djecu. Za ograničavanje/zaključavanje kanala morate unijeti ili tvorničku lozinku "000000" ili vašu vlastitu lozinku.

### Postavljanje lozinke

Postavlja ili mijenja lozinku za pristup zaključanim kanalima. Unesite staru lozinku ili tvornički postavljenu lozinku "000000". Zatim unesite vašu novu lozinku. Za potvrdu, ponovo unesite novu lozinku. Nakon potvrđivanja, pritisnite tipku EXIT za izlaz iz izbornika.

### Povratak na tvorničke postavke

Povratite tvorničke postavke vašeg uređaja. U glavnom izborniku odaberite [Povratak na tvorničke postavke] i pritisnite OK ili RIGHT za odabir. Unesite staru lozinku ili tvornički postavljenu lozinku "000000" te pritisnite OK za potvrdu. Ova će opcija prepisati sve prethodno postavljene kanale i postavke.

### Informacije

Pregled informacija o modelu, hardveru i softveru.

### Ažuriranje softvera

Ukoliko je status podešen na "Uključeno", započeti će pretraživanje novog softvera unutar primljenog TV signala, u skladu s postavkama vremena postavljenima u "Vrijeme početka".

# Prva instalacija

## USB

Za pristup izborniku, pritisnite tipku SETUP i odaberite USB.



## Multimedija

Prebacite na USB način rada i ukopčajte USB kako bi pregledali datoteke.

## Tehničke specifikacije

Stavak	Podstavak	Parametar
Prijemnik	Ulazna frekvencija	170-230 MHz 470-860MHz
	Ulazna RF razina	-79 dBm(T), -75 dBm(T2)
	Širina IF pojasa	7 MHz i 8 MHz
	Modulacija	QPSK, 16QAM, 64QAM, 128QAM(T2), 256QAM(T2)
Video	Format dekodera	MPEG4 AVC/H.265 HP@L4 MPEG2 MP@ML.HL
	Izlazni format	480i, 480p,576i, 576P, 720P, 1080i, 1080P,4:3 i 16:9
	Izlazni priključak	HDMI

## Otkrivanje smetnji

Problem	Mogući razlozi	Što učiniti
Nema slike	Napajanje nije priključeno	Priključite napajanje
	Prekidač napajanja nije uključen	Uključite napajanje
Ekran prikazuje "Nema signala"	DVB-T kabel nije priključen	Priključite DVB-T kabel
Nema zvuka iz zvučnika	Neispravne postavke	Vratite tvorničke postavke
	Žvuk je utišan	Isključite utišavanje zvuka
Samo zvuk, nema slike na zaslonu	Neispravan zvučni zapis	Pokušajte s drugim zvučnim zapisom
	Nepostojeća ili neispravna veza s AV kabelom	Provjerite da su kablovi ispravno priključeni
Daljinski upravljač ne reagira	Program je radio program	Pritisnite tipku <TV/RADIO> za prebacivanje u TV način rada
	Baterije su prazne	Promijenite baterije
Slika se naglo zaustavila ili pretvorila u mozaik	Daljinski upravljač nije uperen u uređaj ili se nalazi na prevelikoj udaljenosti	Prilagodite položaj daljinskog upravljača i primaknite ga bliže uređaju
	Signal je preslab	Pojačajte signal

SVA PRAVA SU ZADRŽANA, AUTORSKA PRAVA DENVER ELECTRONICS A/S

# DENVER®

www.denver-electronics.com



Električna i elektronička oprema i priložene baterije sadrže materijale, komponente i tvari koji mogu biti opasni za vaše zdravlje i okoliš ako se otpadni materijal (odbačena električna i elektronička oprema i baterije) ne odlože na propisani način.

Električna i elektronička oprema i baterije su označene simbolom prekrižene kante za smeće. Ovaj simbol označava da se električna i elektronička oprema i baterije ne smiju odlagati zajedno s ostalim kućnim otpadom, već se moraju odlagati zasebno.

Važno je da kao krajnji korisnik, vaše iskorištene baterije odnesete u predviđeno i označeno postrojenje. Na taj način osigurat ćete recikliranje baterija u skladnosti sa zakonom i nećete nanijeti štetu okolišu.

Svi gradovi su odredili sabirna mjesta na kojima se električna i elektronička oprema te baterije mogu besplatno odložiti ili pokupiti iz kućanstva. Dodatne informacije su dostupne u tehničkom odjeljenju vašeg grada.

Inter Sales A/S ovime izjavljuje da je radijska oprema tipa MT-980T2H u skladu s Direktivom 2014/53/EU. Cjeloviti tekst EU izjave o sukladnosti dostupan je na sljedećoj internetskoj adresi: <http://www.denver-electronics.com/denver-mt-980t2h/>

Operating Frequency Range: 170-230MHz , 470-860MHz

Uvoznik:  
TEHNOCENTAR D.O.O.  
Prilaz Ivana Visina 7  
10020 Zagreb  
Hrvatska  
[facebook.com/denverelectronics](https://facebook.com/denverelectronics)



**DENVER**<sup>®</sup>  
denver-electronics.com

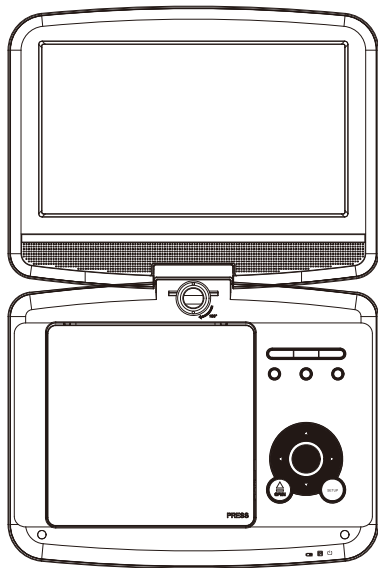

## **BRUKSANVISNING**

### **MT-980T2H**

## **BÆRBAR DVD-SPILLER**

[facebook.com/denverelectronics](https://facebook.com/denverelectronics)  
Les hele bruksanvisningen grundig før du kobler til,  
bruker eller justerer dette produktet.

## Identifisering av kontroller

### Hovedenhet

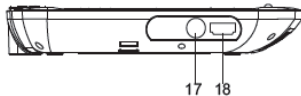
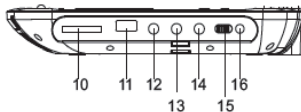
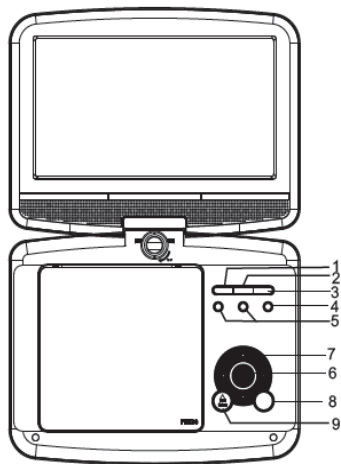

1. PLAY/PAUSE
2. STOPP
3. SOURCE
4. MENY
5. VOL-/VOL+
6. TAST INN
7. (opp/ned/høyre/venstre)

Velg et element i menyen. OK-knappen bekrefter menyvalg.

ved avspilling, VCD, DVD, om tilgjengelig:

høyre: spole fremover

venstre: spole bakover

opp: forrige spor

ned: neste spor

8. OPPSETT
9. ÅPNE
10. SD/MMC
11. USB
12. AV UTGANG
13. Hodetelefontilgang
14. COAXIAL
15. PÅ/AV
16. DC IN 9-12V
17. ANT
18. HDMI

## Identifisering av kontroller

### Fjernkontroll

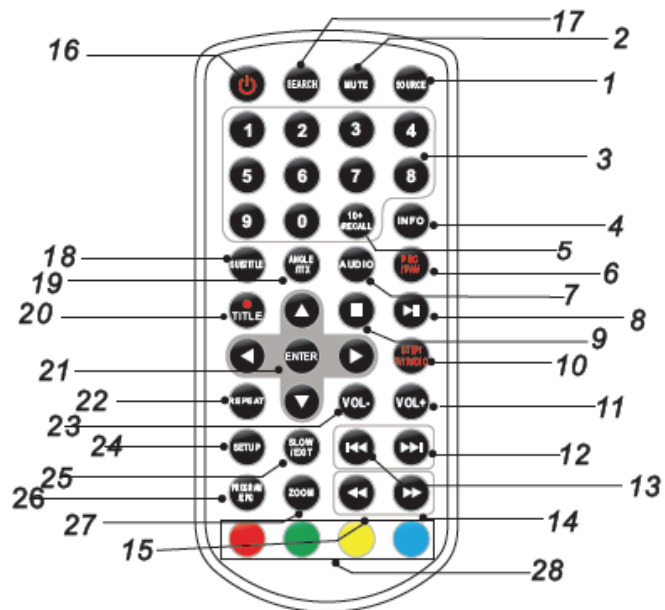

## 1. SOURCE

DVD/KORT/USB/DVB-T.

## 2. DEMP

Deaktiverer lydutgang.

## 3. 0-9 TALLKNAPPER

Velger nummererte elementer i en meny.

## 4. INFO

For å vise spilletiden og statusinformasjon.

## 5. 10+ KNAPP

For å velge et spor 10 eller høyere, trykk først 10+. F.eks. for å velge spor 12, trykk først 10+, og trykk så 2.

## 6. PBC/FAV

PBC av/på bryter (VCD) i DVD-modus.

Åpne favorittprogramlisten i DVB-modus.

## 7. AUDIO

**DVD** Trykk på AUDIO gjentatte ganger under avspilling for å høre et annet språk eller lydspor, om tilgjengelig.

**CD** **VCD** Trykk på AUDIO gjentatte ganger under avspilling for å høre en annen lydkanal (venstre, høyre, mix, stereo).

## 8. PLAY/PAUSE

Trykk PLAY/PAUSE en gang for å pause avspilling, og trykk PLAY/PAUSE en andre gang for å starte avspillingen igjen.

## 9. STOPP

Når denne knappen blir trykket på en gang vil enheten registrere det stoppede punktet, fra hvor avspillingen dersom PLAY (▶||) er trykket etterpå.

Dersom STOPP-knappen trykkes igjen i stedet for PLAY (▶||)-knappen, vil funksjonen ikke gjenopptas.

## 10. STEP/TV/RADIO

Bilde-for-bilde-bevegelse i DVD-modus.

Bytt mellom TV- og radiokilde i DVB-modus.

## 11. VOL+

Juster lyd

## 12. Gå fremover

Gå til neste kapittel/spor.

## 13. Gå tilbake

Gå til forrige kapittel/spor, tilbake til begynnelsen.

## 14. KNAPP

Trykking av KNAPP tillater å gå fremover i fem hastigheter (X2->X4->X8->X16->X32->PLAY), trykk PLAY-knappen for å gå tilbake til normal avspilling.

Foreldre passord: 1369

## Identifisering av kontroller

### Fjernkontroll

#### 15. **KNAPP**

Trykking av  **KNAPP** tillater å gå tilbake i fem hastigheter (X2->X4->X8->X16->X32 PLAY), trykk PLAY-knappen for å gå tilbake til normal avspilling.

#### 16.

Skru strømtilførsel av/på.

#### 17. **SØK**

Gå til det tidspunktet, tittelen eller kapittelet du ønsker i DVD-modus.

#### 18. **SUBTITLE**

Trykk på SUBTITLE gjentatte ganger under avspilling for å velge et annet undertekstspråk.

#### 19. **ANGLE**

: Trykking av ANGLE vil ende visningsvinkelen på DVD-er som tillater denne funksjonen.

#### 20. **TITTEL**

DVB opptaksfunksjon

Gå tilbake til DVD-menyen

#### 21. **TAST INN**

Bekrefter menyvalg..

#### 22. **GJENTA**

Trykking av REPEAT under avspilling for å velge den ønskede gjentakelsesmodusen.

: gjenta kapittel eller tittel, eller slå av gjentakelse.

 : gjenta enkel eller alle, eller slå av gjentakelse.

: gjenta enkel eller mappe, eller slå av gjentakelse.

#### 23. **VOL**

Juster lyd

#### 24. **OPPSETT**

Går inn i eller fjerner oppsettmenyen.

#### 25. **SEIN**

Trykk på SLOW-knappen gjentatte ganger for å aktivere sakte avspilling, og skifte mellom de forskjellige hastighetene. Hastighetene er 1/2, 1/4, 1/8, 1/16., og normal.

#### 26. **PROGRAM**

 : Denne programfunksjonen tillater lagring av favorittspor fra disken. Trykk på PROGRAM-knappen, og programmenyen vil vises

på skjermen, og nummerknappene kan nå brukes for å direkte velge titler, kapitler, eller spornumre, for så å velge PLAY. For å gjenta normal avspilling, trykk PROGRAM og velg fjern menyvalg på programmeny, trykk på PROGRAM igjen for å gå ut av programmenyen. Åpne EPG i DVB-modus.









## 27. ZOOM

**DVD** **VCD**: Bruk ZOOM for å forstørre eller krympe videobildet.

1. Trykk på ZOOM under avspilling, eller pauset avspilling for å aktivere Zoom-funksjonen. Den kvadratiske rammen vises kort i høyre bunn av bildet.
2. Hvert trykk av ZOOM-knappen ender TV-skjermen i den følgende sekvensen:

2X størrelse → 3X størrelse → 4X størrelse → 1/2 størrelse → 1/3 størrelse → 1/4 størrelse → normal størrelse

**JPEG**: Bruk ZOOM for å forstørre eller minske bildet.

1. Trykk 'ZOOM'.
  2. Bruk «   » for å forstørre, eller «   » for å minske bildet.
- Bruk     -knappene for å bevege gjennom det forstørrede bildet.

## 28. RØD/GRØNN/GUL/BLÅ KNAPP

Noen spesifikke funksjoner i DVB-modus.

## Parametere og spesifikasjoner

### Elektroniske parametere

Del		Standardkrav
Strømkrav		: AC 100-240 V, 50/60 Hz
Strømforbruk		: < 12 W
Operativ fuktighet		: 5 % til 90 %
Utgang	VIDEO UTGANG	: 1 Vp-p (75 $\Omega$ )
	AUDIO UTGANG	: 1.4 Vrms (1 KHz, 0 dB)
	Audio	: Høytaler: 1WX2, hodetelefon utgang

### System

Laser	: Halvlederlaser, bølgelengde 650 nm
Signalsystem	: NTSC/PAL
Frekvensrespons	: 20 Hz til 20 kHz (3 dB)
Signal-til-støy forhold	: Mer enn 80 dB (kun ANALOG UT kontakter)
Dynamisk rekkevidde	: Mer enn 85 dB (DVD/CD)



Merk: Design og spesifikasjoner kan endres uten forvarsel.

### Batteriparametere

Batterispesifikasjoner:

Utgang: 7,4 V

Opplading/utladingstid:

Standard oppladingstid: 3 t ~ 4 t

Oppbevaring og arbeidsforhold:

1.	Oppbevaringsforhold	Temperatur	Fuktighet
	6 måneder	-20°C ~ +45°C	65±20 %
	1 uke	-20°C ~ +65°C	65±20 %
2.	Arbeidsforhold	Temperatur	Fuktighet
	Standard opplading	0°C ~ +45°C	65±20 %
	Standard utlading	-20°C ~ +65°C	65±20 %



## Første installasjon

Etter alle tilkoblinger har blitt gjort, skru TV-en på og sikre at mottakeren er koblet til hovedstrømforsyningen. Trykk på strømknappen for å skru mottakeren på. Dersom du bruker mottakeren for første gang eller etter gjenoppretting av fabrikkinnstillinger, vil hovedmenyen vises på TV-skjermen.



- (1) Velg [Skjermvisningsspråk] og trykk HØYRE/VENSTRE-knappen for å velge et språk.
- (2) Velg [Land] og trykk HØYRE/VENSTRE-knappen for å velge ditt land.
- (3) Velg [Kanalsøk] og trykk HØYRE eller OK-knappen for å begynne automatisk kanalsøk.
- (4) Når kanalstillingen er fullført, er du klar til å se på TV.

## Grunnleggende bruk

### Innstillinger for programstyring

For å få tilgang til menyen, trykk SETUP-knappen og velg [program].

Menyen gir muligheten til å justere innstillingene for programstyring.

Velg et valg og trykk på OK eller HØYRE for å justere den innstillingen.

Trykk EXIT-knappen for å gå ut av menyen.

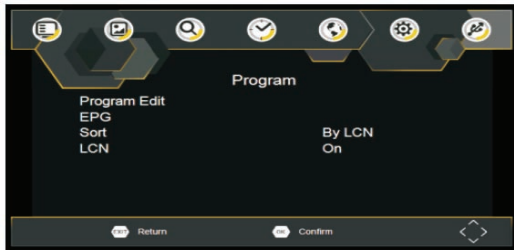

### Endre program

For å endre programvalgene (låse, hopp over, favoritt, flytt eller slett), vil du måtte gå inn i programendringsmenyen. Denne menyen krever et passord for å få tilgang. Skriv inn standardpassordet «000000».

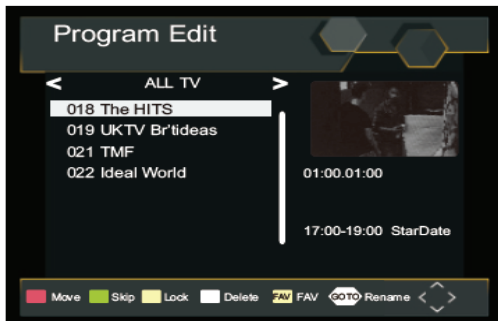

## Første installasjon

### Still inn favorittprogram

Du lage en liste av favorittprogrammer som du kan enkelt få tilgang til. Still inn favoritt-TV- eller radioprogram:

1. Velg det foretrukne programmet og trykk på FAVORITT-knappen.
2. Et hjerteformet symbol vil vises og programmet er merket som favoritt.
3. Gjenta det forrige steget for å velge flere favorittprogrammer.
4. For å bekrefte og gå ut av menyen, trykk på EXIT-knappen.

Skru av favoritt-TV- eller radioprogram:

Trykk på FAV-knappen på fjernkontrollen med det hjerteformede symbolet.

**Se favorittprogram:**

1. Trykk på fav-knappen og favorittmenyen vil vises.
2. Trykk OPP/NED for å velge dine favorittprogram.
3. Trykk OK for å velge dine favorittprogram.

**Slett et TV- eller radioprogram**

1. Velg programmet og trykk på den BLÅ knappen, og en melding vil vises. Trykk OK for å slette programmet.
2. Gjenta det forrige steget for å velge flere programmer å slette.

**Hoppe over TV- eller radioprogram**

1. Velg programmet som skal hoppes over og trykk på den GRØNNE knappen. Et symbol vil vises. Dette programmet er merket for å hoppes over.
2. Gjenta det forrige steget for å velge flere programmer.
3. For å bekrefte og gå ut av menyer, trykk på EXIT.

Deaktiver muligheten for å hoppe over et TV- eller radioprogram:

Trykk den GRØNNE knappen på hoppe over program med symbolet.

**Flytt et TV- eller radioprogram**

1. Velg det foretrukne programmet, og trykk så den RØDE knappen. Et symbol vil vises.
2. Trykk OPP/NEDD for å flytte programmet.
3. Trykk OK for å bekrefte.
4. Gjenta stegene over for å flytte flere kanaler.

**Låse programmer**

Du kan låse valgte programmer for begrenset visning.

Låse et TV- eller radioprogram:

1. Velg det valgte programmet og trykk på den GULE knappen. Et låsesymbol er nå synlig. Programmet er nå merket som låst.
2. Gjenta det forrige steget for å velge flere programmer.
3. For å bekrefte og gå ut av menyen, trykk på EXIT-knappen.
4. Trykk på den GULE knappen for å slå av låsefunksjonen.
5. For å se et låst program må du skrive inn enten standardpassordet «000000».

## EPG (Elektronisk programguide)

EPG er en TV-guide som viser TV-planen syv dager fremover for hver kanal. Trykk på EPG-knappen på fjernkontrollen for å få tilgang.



Bruk OPP/NED-knappen for å velge et program. Dersom det er mer enn en side med informasjon, bruk den BLÅ knappen for å gå opp, og den GULE knappen for å gå ned.

### Første installasjon

#### Sorter

Sorter kanalene etter de følgende valgene:

[LCN] – Sorter kanalene i synkende rekkefølge.

[Navn] – Sorter kanalene i alfabetisk rekkefølge.

[Service ID] – Sorter kanalene i henhold til stasjon.

#### LCN (Logisk kanalnummer)

Skr LCN av eller på.

## Videoinnstilling

For å gå inn i menyen, trykk SETUP og velg [BILDE]. Menyene gir alternativer for å justere videoinnstillingene. Trykk OPP/NED for å velge et alternativ og trykk HØYRE/VENSTRE for å justere den innstillingen.

Trykk EXIT for å gå ut av menyen.



### HDMI-størrelsesforhold

Du må stille displayformatet til enten 4:3 Pan Scan, 4:3 Letter Box, 4:3 Full, 16:9 Wide Screen, 16:9 Pillar Box eller auto for å få maksimalt display.

### HDMI-oppløsning

Dersom videoen ikke vises skikkelig, endre innstillingen. Denne innstillingen passer til de fleste vanlige innstillinger for HDMI.

[480i] for NTSC-system TV

[480p]: for NTSC-system TV.

[576i]: for PAL-system TV.

[576p]: for PAL-system TV.

[720p]: for NTSC eller PAL-system TV.

[1080i]: for NTSC eller PAL-system TV.

[1080p]: for NTSC eller PAL-system TV.

### TV-format

Dersom videoen ikke vises skikkelig må innstillingene endres. Dette bør passe for de aller fleste vanlige innstillingene for TV-er i ditt land.

[NTSC]: for NTSC-system TV.

[PAL]: for PAL-system TV.

### Kanalsøk

For å gå inn på menyen, trykk på SETUP og velg [søk kanal].

Menyen gir alternativer for å justere kanalsøkinnstillingene.

Velg et alternativ og trykk HØYRE/VENSTRE for å justere innstillingene.

Trykk EXIT for å gå ut av menyen.

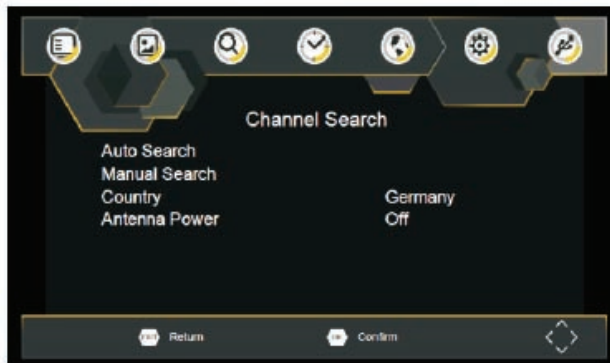





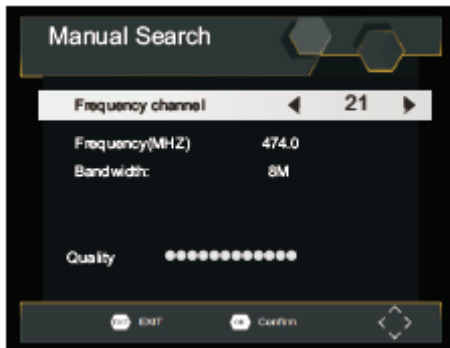

2. Trykk HØYRE/VENSTRE-knappen for å velge kanalfrekvensen.
3. Trykk OK for å starte søkekanaler.

Dersom en kanal er funnet, blir den lagret og lagt til kanallisten. Dersom ingen kanaler blir oppdaget, gå ut av menyen.

## Land

Velg ditt land.

## Tidsinnstillinger

For å gå inn i menyen, trykk SETUP og velg [tid]. Menyen tilbyr alternativer for å justere tidsinnstillingene. Trykk OPP/NED for å velge et alternativ, og trykk HØYRE/VENSTRE for å justere innstillingene. Trykk EXIT for å gå ut av menyen.



### **Tidsjustering**

Velg auto eller manuell for GMT tidsjusteringer.

### **Landsregion**

Velg landsregionen når [tidsjustering] er stilt til Auto.

### **Tidssone**

Velg tidssonejustering når [tidsjustering] er stilt til manuell.

### **Første installasjon**

#### **Alternativer**

For å få tilgang til menyen, trykk SETUP og velg [Valg]. Menyene gir alternativer for å justere skjermvisningspråket, undertekstspråk, og lydpråk. Velg et alternativ og trykk HØYRE/VENSTRE for å justere innstillingen. Trykk EXIT for å gå ut av menyen.



#### Skjermvisningsspråk

Velg et skjermvisningsspråk.

#### Lydspråk

Velg det foretrukne lydspråket for å se på TV-kanaler. Dersom dette språket ikke er tilgjengelig, vil standardspråket brukes.

#### Undertekstspråk

Velg det foretrukne undertekstspråket.

#### Systeminnstillinger

For å gå inn på menyen, trykk SETUP, og velg [system]. Menyene gir alternativer for å justere systeminnstillingene. Trykk OPP/NED-knappen for å justere et alternativ, og trykk HØYRE/VENSTRE for å justere innstillingene. Trykk EXIT for å gå ut av menyen.



#### Foreldrelås

Du kan begrense tilgang til kanaler som er upassende for barn. For å begrense/låse kanalen vil du måtte skrive inn enten standardpassordet «000000» eller ditt eget passord.

#### Stille passord

Still eller endre passord for låste programmer. Skriv inn ditt gamle passord eller standardpassordet «000000». Du vil så bli bedt om å skrive inn det nye passordet. For å bekrefte, skriv inn det nye passordet på nytt. Når det er bekreftet, trykk EXIT for å gå ut av menyen.

#### Gjenopprett fabrikkinnstillinger

Gjenopprett boksen din til standard fabrikkinnstillinger. I hovedmenyen, velg [gjenopprett fabrikkinnstillinger] og trykk OK eller HØYRE for å velge. Skriv inn ditt passord eller standardpassordet «000000» og trykk OK for å bekrefte. Dette valget vil slette alle forhåndsinnstilte kanaler og innstillinger.

#### Informasjon

Sjekk modell, maskinvare- og programvareinformasjon.

#### Programvareoppdatering

Dersom statusen er satt til «PÅ», vil den nå begynne å lete etter nytt programvare fra sending i henhold til din foretrukne tid i «Starttid».

## Første installasjon

### USB

For å få tilgang til menyen, trykk SETUP-knappen og velg USB..

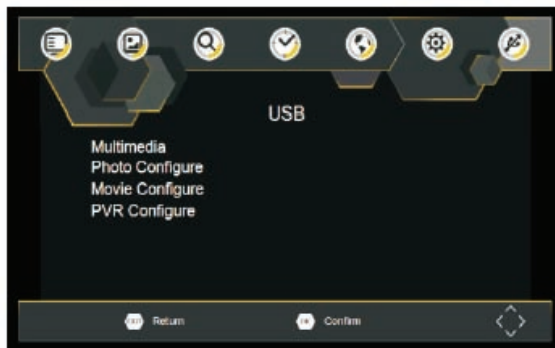

### Multimedia

Bytt til USB-modus og plugg inn USB for å se filer.

### Tekniske spesifikasjoner

Element	Underelement	Parameter
Tuner	Inngangsfrekvens	170 ~ 230 MHz 470~860 MHz
	RF inngangsnivå	-79 dBm (T), -75 dBm (T2)
	IF båndbredde	7 MHz og 8 MHz
	Modulering	QPSK, 16 QAM, 64 QAM, 128 QAM (T2), 256 QAM (T2)
Video	Dekoderformat	MPEG4 AVC/H.265 HP@L4 MPEG2 MP@ML.HL
	Utgangsformat	480i, 480p,576i, 576p, 720p, 1080i, 1080p,4:3 og 16:9
	Utgangsport	HDMI

### Feilsøking

Problem	Potensielle resultater	Hva må gjøres
Ingen bilde	Strømmen er ikke koblet til	Koble til strømmen
	Strømbryteren er ikke på	Skru på strømmen
Skjermen viser «ingen signal»	DVB-T kabel ikke koblet til	Plugg inn DVB-T kabelen
	Feil innstilling	Gjenoppsett innstilling
Ingen lyd fra høyttalere	Lyden er dempet	Skru av mute-funksjon

	Feil lydspor	Prøv et annet lydspor
Kun lyd, ingen bilde på skjermen	Ingen eller feil kobling med AV kabel	Pass på at kablene er riktig tilkoblet
	Programmet er et radioprogram	Trykk <TV/RADIO>-knappen for å skifte til TV-modus
Fjernkontrollen fungerer ikke	Batteriet er tomt	Skift batteri
	Fjernkontrollen pekes ikke mot eller er nærmere nok til boksen	Juster posisjonen til fjernkontrollen og flytt den nærmere enheten
Bildet stoppet plutselig eller stykket opp	Signalet er for svakt	Styrk signalet

MED ENERETT, OPPHAVSRETT DENVER ELECTRONICS A/S

# DENVER®

[www.denver-electronics.com](http://www.denver-electronics.com)

CE



Elektrisk og elektronisk utstyr og batterier inneholder materialer, komponenter og stoffer som kan være farlige for helse og miljøet, hvis avfallet (kasserte elektriske og elektroniske produkter og batterier) ikke håndteres riktig.

Elektrisk og elektronisk utstyr og batterier er merket med en søppelbøtte med kryss over, se nedenfor. Dette symbolet betyr at elektrisk og elektronisk utstyr og batterier ikke må kastes sammen med annet husholdningsavfall, men skal avhendes separat.

Som sluttbruker er det viktig at du sender inn dine brukte batterier til korrekt avfallsordning. På denne måten sikrer du at batteriene blir resirkulert i henhold til lovverket, og ikke skader miljøet.

Alle byer har etablert innsamlingspunkter, hvor elektrisk og elektronisk utstyr og batterier kan enten sendes gratis til gjenvinningsstasjoner og andre innsamlingssteder, eller bli hentet direkte fra husholdningene. Mer informasjon er tilgjengelig hos lokale tekniske avdelinger.

Hermed erklærer Inter Sales A/S at radioutstyrstypen MT-980T2H er i overensstemmelse med direktiv 2014/53/EU. EU-overensstemmelseserklæringens fulle tekst kan man finne på følgende internettsadresse: <http://www.denver-electronics.com/denver-mt-980t2h/>

Importert av:

Operativt frekvensområde : 170~230MHz , 470~860MHz

DENVER ELECTRONICS A/S

Omega 5A, Soefte

DK-8382 Hinnerup

[facebook.com/denverelectronics](https://facebook.com/denverelectronics)