

DENVER[®] ELECTRONICS

CD-SPELARE MED FM-PLL-RADIO OCH VÄCKARKLOCKA

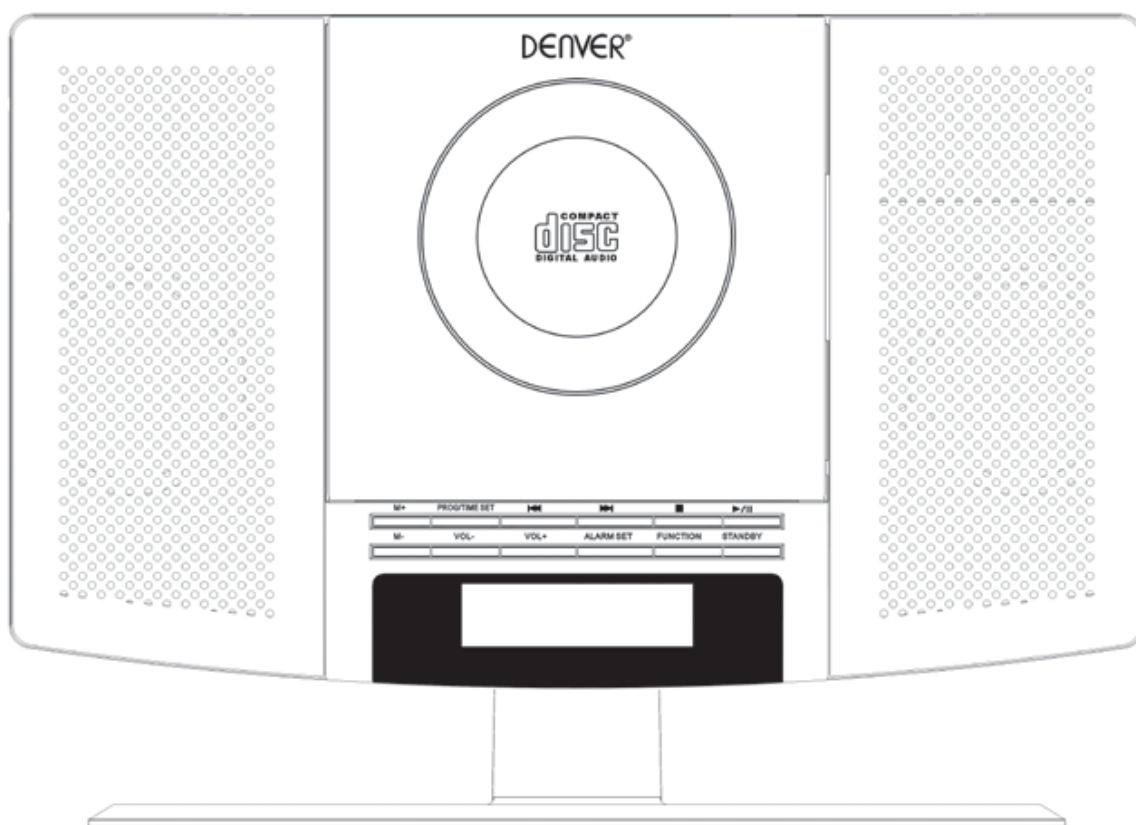

MODEL MC5220



LÄS, FÖRSTÅ OCH FÖLJ DESSA ANVISNINGAR INNAN DU ANVÄNDER DENNA PRODUKT.
Spara denna broschyr för framtida bruk.

www.facebook.com/denverelectronics

SÄKERHETSINSTRUKTIONER

 <p>Blixten med pilspets med en liksidig triangel är avsedd att varna användaren om oisolerad farlig spänning inuti produktens hölje som kan vara tillräckligt stark för att utgöra en risk för elektriska stötar.</p>	<p>CAUTION</p> <p>RISK OF ELECTRIC SHOCK DO NOT OPEN</p> <p>FÖRSIKTIGHET: FÖR ATT FÖRHINDRA RISKEN FÖR ELEKTRISKA STÖTAR, TA INTE BORT LOCKET (ELLER BAKSIDAN). INNEHÅLLER INGA DELAR SOM KAN REPARERAS AV ANVÄNDAREN. SERVICE SKA BARA UTFÖRAS AV KVALIFICERAD SERVICEPERSONAL.</p>	 <p>Utropstecknet i en liksidig triangel är avsedd att varna användaren för att det finns viktiga instruktioner för drift och underhåll (service) i den dokumentation som medföljer apparaten.</p>
---	--	---

FÖRSIKTIGHET : FÖR ATT UNDVIKA ELSTÖTAR, PASSA IN KONTAKTENS BREDA BLAD I DEN BREDA ÖPPNINGEN, SÄTT IN DEN HELT.

VARNING : FÖR ATT MINSKA RISKEN FÖR BRAND ELLER ELSTÖTAR UTSÄTT INTE APPARATEN FÖR REGN ELLER FUKT.

SÄKERHETSINSTRUKTIONER

DESSA VIKTIGA SÄKERHETSINSTRUKTIONER SOM GÄLLER FÖR APPARATEN INGÅR OCH FÖRMEDLAS TILL ANVÄNDAREN I INFORMATIONEN NEDAN

1. Läs instruktionerna - Alla säkerhets- och bruksanvisningar måste läsas innan apparaten används.
2. Behåll instruktionerna - Säkerhets- och bruksanvisningar måste sparas för framtida bruk.
3. Huvudvarningar - Alla varningar och försiktighetsåtgärder på apparaten och i bruksanvisningen måste följas.
4. Följ instruktionerna - Alla drifts- och användningsinstruktioner måste följas.
5. Vatten och fukt - Apparaten får inte användas i närheten av vatten, t.ex. nära badkar, handfat, diskbänk, tvättmaskin, i en fuktig källare eller nära en simbassäng eller liknande.
6. Vägg - eller takmontering - Apparaten bör inte monteras på en vägg eller i ett tak.
7. Ventilation - Apparaten måste placeras så att dess omgivning eller placering inte hindrar en tillräcklig ventilation. Apparaten bör till exempel inte ställas på en säng, soffa, matta eller liknande yta som kan blockera ventilationsöppningarna, eller placeras i en inbyggd installation, som en bokhylla eller ett skåp, som kan hindra luftflödet genom ventilationsöppningarna.
8. Värme - Apparaten ska ställas på säkert avstånd från värmekällor såsom element, värmeutsläpp, spisar eller andra apparater (inklusive förstärkare) som producerar värme.
9. Strömkällor - Produkten bör endast användas med den typ av strömkälla som anges på märkesetiketten. Om du inte är säker på vilken typ av strömförsörjning som du har hemma bör du rådfråga din återförsäljare eller ditt lokala elbolag. Se bruksanvisningen för produkter som är avsedda att drivas med batterier eller andra källor.
10. Faspolariserad - Denna produkt kan vara utrustad med en polariserad stickkontakt för växelström (en kontakt som har ett blad som är bredare än det andra). Denna kontakt har en säkerhetsfunktion som gör att den bara kan sättas in på ett sätt i vägguttaget. Om du inte lyckas sätta in kontakten helt i uttaget, försök att vända den. Om kontakten fortfarande inte passar, kontakta en elektriker för att byta ut det felaktiga uttaget. Förstör inte säkerhetsfunktionen i den polariserade kontakten.
11. Nätkabelskydd - Strömkablar ska läggas så att de inte riskerar att bli trampade på eller klämmas av föremål som placeras på eller mot dem, med särskild hänsyn till sladdar vid kontakter, uttag och där de kommer ut från apparaten.
12. Rengöring - Apparaten får endast rengöras enligt tillverkarens rekommendationer.
13. Perioder utan användning - Apparatsens nätsladd ska kopplas ur vägguttaget när den inte används under en längre tid.
14. Föremål och vätskor - Var försiktig så att inga föremål ramlar ner i produkten och att ingen vätska spills på den genom öppningarna.
15. Skador som kräver service - Koppla ur produkten från vägguttaget och ta den till kvalificerad servicepersonal vid följande förhållanden.
 - a) Om nätkabeln eller kontakten är skadad.
 - b) Om vätska har spillts eller föremål har fallit in i produkten.
 - c) Om produkten har utsatts för regn eller vatten.
 - d) Om produkten inte fungerar när den används i enlighet med bruksanvisningen.Justera endast de kontroller som beskrivs i bruksanvisningen eftersom en felaktig justering av andra kontroller kan störa produktens normala funktion.

- e) Om produkten har tappats eller skadats på något sätt.
 f) Om produkten uppvisar en tydlig förändring i prestanda - detta indikerar behov av service.
16. Service - Användaren får inte göra något försök att serva produkten förutom vad som beskrivs i bruksanvisningen. All service skall utföras av utbildad servicepersonal.
 17. Kraftledningar - Ett system för utomhusantenn bör inte placeras i närheten av kraftledningar eller andra elektriska ljus- eller strömkretsar, eller där den kan ramla ner på denna typ av ledningar eller kretsar. När du installerar en utomhusantenn bör du vidta extrema försiktighetsåtgärder för att undvika kontakt med kraftledningar eller strömkretsar då detta kan vara dödlig.
 18. Om en utomhusantenn är ansluten till mottagaren, se till att antennen är jordad så att det finns ett visst skydd mot spänningstoppar och uppbyggd statisk spänning. Avsnitt 810 i National Electrical Code ANSI/NEFA 70 informerar om korrekt jordning av masten och stödstrukturen, jordledning, placering av antennens urladdningsenhet, storlek på jordningselektroder och krav på jordningselektroden (se figur).
 19. Rengöring - Koppla ur produkten från vägguttaget innan du rengör den. Använd inte flytande rengöringsmedel eller sprayer. Använd en fuktig trasa vid rengöring.
 20. Blixtnedslag - För extra skydd av denna produkt under åskväder eller när den lämnas oanvänd och utan tillsyn en längre tid, kopplar du bort den från vägguttaget och kopplar bort antennen eller kabelsystemet. Detta förhindrar skador på produkten som orsakas av blixtnedslag och strömrusning.
 21. Säkerhetskontroll - När service eller reparation av denna produkt är avslutad, be serviceteknikern att utföra säkerhetskontroller för att fastställa att produkten är driftsduglig.
 22. Överbelastning - Överbelasta inte vägguttag, förlängningssladdar eller integrerade uttag då detta kan leda till risk för brand eller elektriska stötar.

EXEMPEL PÅ ANTENNJORDNING ENLIGT NATIONAL ELECTRICAL CODE

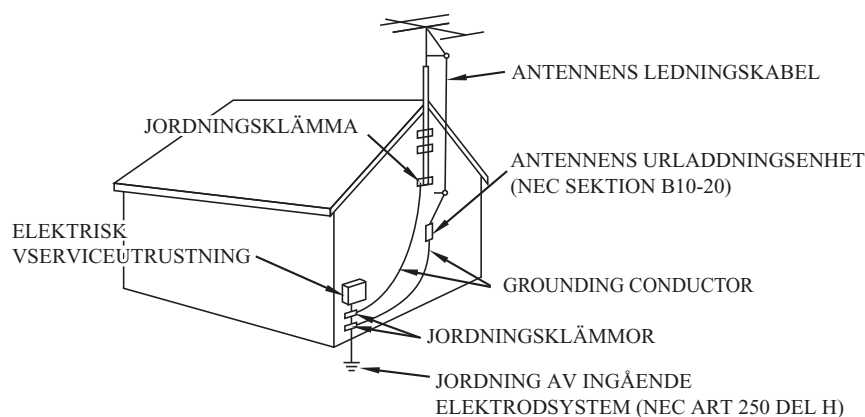

NEC NATIONAL ELECTRICAL CODE

Applicera inte olja eller petroleumprodukter på denna produkt.

FÖRSIKTIGHET

När produkten är öppen avges en osynlig laserstrålning och föreglingar förstörs. Förstör inte säkerhetslåsen.

PÅ ENHETENS UNDERSIDA HITTAS GRAFISKA SYMBOLER MED KOMPLETTERANDE MARKERINGAR.

ANVÄNDNING AV KONTROLLER, JUSTERINGAR ELLER PRESTATIONSARBETE KAN LEDA TILL FARLIG STRÅLNINGSEXPONERING.

KONTROLLERNAS PLACERING

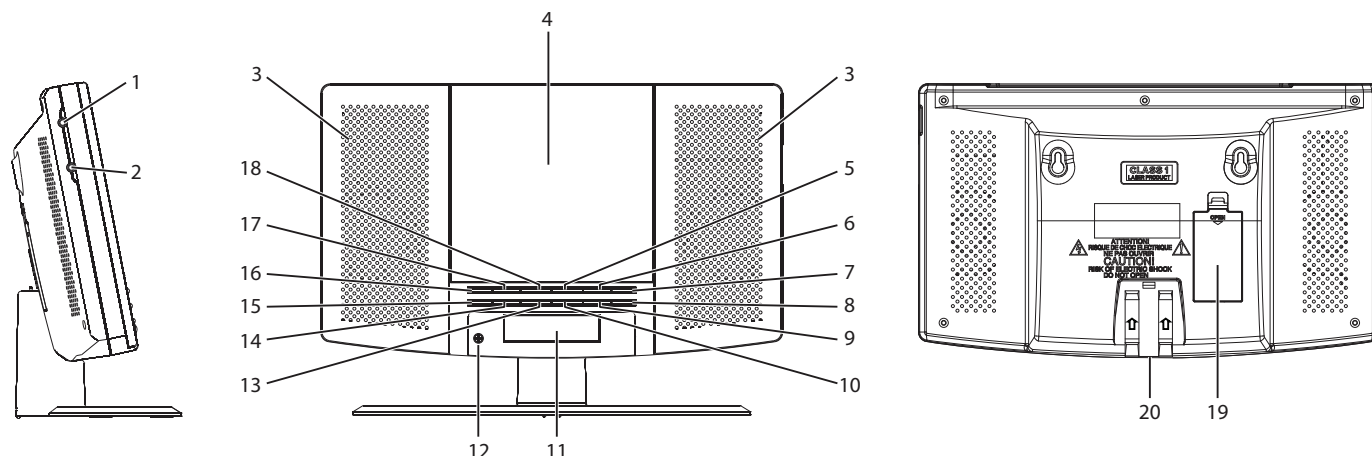

- | | |
|-------------------------------|-------------------------|
| 1. Aux in kontakt | 11. LCD-skärm |
| 2. Telefonkontakt | 12. IR |
| 3. Högtalare | 13. Vol+ -knapp |
| 4. CD-lucka | 14. Vol- -knapp |
| 5. ►► -knapp | 15. M- -knapp |
| 6. ■ -knapp | 16. M+ -knapp |
| 7. ►/II -knapp | 17. Prog/Time Set-knapp |
| 8. Standby-knapp | 18. ◀◀ -knapp |
| 9. Funktionsknapp | 19. Batterifack |
| 10. Knapp för larminställning | 20. DC-kontakt |

FJÄRRKONTROLL

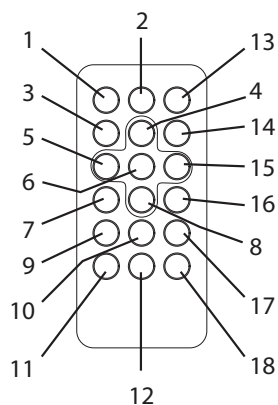

- | |
|-------------------------|
| 1. Standby-knapp |
| 2. Funktionsknapp |
| 3. Stoppknapp |
| 4. Volymknapp + |
| 5. Tidigare/timme-knapp |
| 6. Prev/Hour-knapp |
| 7. M-NED-knapp |
| 8. Volymknapp - |
| 9. Larmknapp |
| 10. Minnesknapp |
| 11. Tidknapp |
| 12. Snooze-knapp |
| 13. Mute-knapp |
| 14. Lägesknapp |
| 15. Nästa/minut-knapp |
| 16. M-UPP-knapp |
| 17. Program-knapp |
| 18. Sleepfunktionsknapp |

Nättaggregat

Denna enhet är avsedd att drivas med en AC/DC-adapter.

Drift med AC/DC-adapter.

Sätt i den lilla adapters kontakt i DC-uttaget.

Sätt in i AC/DC-adaptern i något lämpligt AC~230V 50Hz hushållsuttag i vertikal eller horisontell riktning.

IINSTALLERA ENHETEN PÅ VÄGGEN

1. Det finns två väggmonteringshål på enhetens baksida, tryck på stativet enligt markeringen på stativet till enhetens kanal innan du installerar den här produkten.
2. Se till att vald väggfästningsmetod kan hålla upp en produkt på 5 kg om du ska sätta upp denna ram på väggen. Rådgör med din lokala hårdvaruspecialist.
3. Se till att det finns två dubbar eller spikar på väggarna med samma avstånd som hålen på enhetens baksida.
4. Se till att dubbar eller spikar för väggarna stöder en vikt på minst 6 kg.

KLOCKINSTÄLLNING

1. I STANDBY OFF-läget, tryck på knappen PROG/TIME SET-knappen och håll den nedtryckt.
2. Tryck **◀◀** på knappen för att ställa in önskad timme.
3. Tryck **▶▶** på knappen för att ställa in önskad minut.
4. När önskad tid ställts in, tryck på PROG/TIME SET-knappen för att bekräfta.

VAKNA TILL LARMSIGNAL (AL 1):

- a. Håll apparaten i standbyläge.
- b. Tryck på ALARM SET-knappen, "  1"-ikonen blinkar på skärmen. Tryck sedan på ALARM SET-knappen och håll den nedtryckt igen och larmtiden börjar blinka på skärmen.
- c. Tryck på **◀◀** -knappen för att ställa in önskad larmtimme.
- d. Tryck på **▶▶** -knappen för att ställa in önskad larmminut.
- e. Summern låter vid den inställda larmtiden.

VAKNA TILL RADIO:

- a. Håll apparaten i standbyläge.
- b. Tryck på ALARM SET-knappen, "  1"-ikonen blinkar på skärmen. Tryck sedan på ALARM SET-knappen och håll den nedtryckt igen och larmtiden börjar blinka på skärmen.
- c. Tryck på funktionsknappen för att välja ikonen "FM".
- d. Tryck på **◀◀** -knappen för att ställa in önskad larmtimme.
- e. Tryck på **▶▶** -knappen för att ställa in önskad larmminut.
- f. Radion slås på vid den inställda larmtiden.

VAKNA UPP TILL CD:

- a. Håll apparaten i standbyläge.
- b. Tryck på ALARM SET-knappen, "  1"-ikonen blinkar på skärmen. Tryck sedan på ALARM SET-knappen och håll den nedtryckt igen och larmtiden börjar blinka på skärmen.
- c. Tryck på funktionsknappen för att välja "CD"-ikonen.
- d. Tryck på **◀◀** -knappen för att ställa in önskad larmtimme.
- e. Tryck på **▶▶** -knappen för att ställa in önskad larmminut.
- f. CD:n sätts på vid den inställda larmtiden.

Obs: Se till att skivan redan är placerats i CD-facket.

AL2-inställning är samma som AL1-inställning.

STÄNG AV LARM:

När larmet går, trycker du på STANDBY-knappen för att stänga av larmet, larmet återställs till nästa dag.

AVSTÄNGNING AV LARMET

Avbryta larmläge:

I läget "STANDBY OFF", tryck på ALARM SET-knappen för att stänga av larmfunktionen. (tills väckarklockan "  " försvinner från LCD-skärmen).

JUSTERA VOLYMEN

- Tryck på VOL+ knappen för att höja volymen.
- Tryck på VOL- knappen för att minska volymen.

ANVÄNDNING AV RADIO

1. Tryck på STANDBY-knappen för att slå på apparaten.
2. Tryck på FUNCTION-knappen för funktionen RADIO.
3. Hur du använder knapparna för radio
 - i. Manuell inställning
Tryck på ◀◀ -knappen eller ▶▶ -knappen för att söka efter önskad frekvens. Högre frekvens kan väljas genom att trycka på ▶▶ -knappen medan lägre frekvens kan väljas genom att trycka på ◀◀ -knappen.
 - ii. Automatisk inställning
 - a) Tryck på och håll ◀◀ -knappen eller ▶▶ -knappen nedtryckt tills skärmfrekvensen börjar rulla.
 - b) När en station med tillräcklig styrka har hittats stannar kanalsökningen eller så kan du stoppa den automatiska kanalsökningen genom att trycka på ◀◀ -knappen eller ▶▶ -knappen.
4. Stäng av radion genom att trycka på STANDBY-knappen.

FÖRINSTÄLLD SÖKNING

1. Välj önskad station enligt vanligt inställningsätt.
2. Tryck på MEMORY-knappen på fjärrkontrollen "P-01" visas och blinkar på skärmen, använd sedan knappen M-UPP eller M-NED på fjärrkontrollen eller tryck på knappen M+/M- på enheten för att ändra det nummer på vilket stationen ska sparas. (P01 till P20) för att ändra det nummer på vilket stationen ska sparas. (P01 till P20)
3. Spara den aktuella frekvensen genom att trycka på MEMORY-knappen på fjärrkontrollen igen när du får upp önskat nummer.
4. Upprepa samma procedur för att ställa in andra önskade frekvenser till minne 1 till minne 20.
Obs: Apparaten kan förinställa upp till 20 stationer.

HÄMTA MINNE

Hämta sparade frekvenser genom att trycka på knappen M-UPP eller M-NED på enheten, eller tryck på knappen M+/M- på enheten för att välja 1 till 20 stationer som du önskar.

OBS: Sparade frekvenser kan endast sparas under lång tid om strömmen är på. Stationen du sparar försvinner och kan inte återställas i fall du stänger av strömmen.

HANTERING AV CD-SKIVOR

- Skydda alltid en skiva mot repor, jord, damm etc. Om en skiva behandlas med omsorg bör det räcka med att torka av skivan med en mjuk trasa som enda underhåll för att bibehålla en utmärkt ljudåtergivning. Skivor bör bevaras i sitt ursprungliga fodral när de inte används.
- Hantera endast skivan i kanterna, rör inte ytan eller skivans regnbågsfärgade sida.
- Hantera en skiva enligt bilderna i det här avsnittet.
- Använd en mjuk trasa för att torka ren en skiva. Använd inte bensen, thinner eller andra kemiska rengöringsmedel för att rengöra skivan det kan orsaka skador. En skiva bör alltid torkas i en rak linje från mitten ut till kanten. Torka aldrig en skiva med cirkelrörelse.
- Utsätt inte skivan för direkt solljus, hög luftfuktighet eller höga temperaturer under längre tid. Lägg inte skivan på annan utrustning eller nära en värmekälla.
- Damm på pickuplinsen kan leda till felaktig drift och avbrott i ljudet under uppspelning. För att rengöra pickuplinsen, öppnar du skivfacket och blåser bort dammet. Använd en kameralinsfläkt (finns i de flesta kamerabutiker).
- Obs: Rör inte ytan på linsen. Låt inga vätskor hamna på insidan av produkten.
- För att rengöra CD-spelarens hölje, använder du en mjuk och fuktig trasa för att torka av ytan.

- Använd aldrig bensol, bensen eller andra starka kemiska rengöringsmedel, eftersom dessa kan skada ytan.

GÖR:



GÖR INTE:



SPELA UPP EN CD-SKIVA (CD)

OBS: Vidrör aldrig laserlinsen inuti CD-facket. Rengör laserlinsen med en rengörande CD-skiva om linsen blir smutsig.

1. Tryck på STANDBY-knappen för att sätta på enheten.
2. Tryck på FUNCTION-knappen till CD-läge.
3. Öppna CD-luckan och sätt in en CD i facket med den tryckta etiketten uppåt.
4. Stäng CD-luckan och skivan kommer att rotera under några sekunder och sedan stanna.
5. Använd ◀◀ -knappen eller ▶▶ -knappen för att välja ett spår.
6. Tryck på ▶▶ -knappen för att starta uppspelning.
7. Tryck ned ▶▶ -knappen igen för att pausa uppspelningen.
8. Tryck på STOP-knappen för att stoppa uppspelningen.

SLUMPVIS UPPSPELNING

- I CD-läget stopp, tryck ned MODE-knappen på fjärrkontrollen tills "RAND" (slumpvis) visas på LCD-skärmen.
- Den kommer sedan att aktivera slumpvis uppspelning av spår.

REPEAT-FUNKTION

1. Tryck på knappen MODE på fjärrkontrollen en gång under uppspelning så visas symbolen "↶" på LCD-skärmen. Samma spår spelas upp upprepat.
2. Tryck på knappen MODE på fjärrkontrollen en gång till för att upprepa alla spår. Symbolen "↶ ALL" visas på LCD-skärmen.
3. För att avbryta REPEAT PLAY trycker du på knappen MODE på fjärrkontrollen flera gånger i följd tills alla symboler försvunnit.

BAKÅT/FRAMÅT

1. Knapparna CD-Reverse (bakåt) ◀◀ och CD-Forward (framåt) ▶▶ kan användas för att hoppa till ett annat spårnummer eller för att skanna skivspår i hög hastighet.
2. Tryck ned CD Reverse ◀◀ -knappen en gång för att höra inledningen på aktuellt spår. Tryck på den två eller fler gånger för att höra föregående spår på skivan.
3. Tryck på CD ▶▶ -knappen för att höra nästa spår på skivan.
4. Tryck ned ◀◀ -knappen, aktuellt spår skannas och flytta bak till föregående spår; när önskat spår hittas släpper du upp knappen och enheten återgår till normal uppspelning.
5. Tryck ned ▶▶ -knappen, aktuellt spår skannas och flytta framåt till nästa spår; när önskat spår hittas släpper du upp knappen och enheten återgår till normal uppspelning.

PROGRAMFUNKTION

Programfunktionen kan användas för att programmera upp till 20 spår för spelning i en vald ordning.

1. Endast när enheten är i stoppläget (CD spelar inte upp), tryck på PROG/TIME SET-knappen, LCD-skärmen visar orden "PROGRAM 01" och "PROGRAM 01" börjar blinka.
2. Tryck ned ◀◀ -knappen eller ▶▶ -knappen för att allokeras önskat spår.
3. Tryck på PROG/TIME SET-knappen för att välja och lagra spåret i minnet.

4. Upprepa steg 2 till 3 för att välja upp till 20 spår.
 5. För att spela valda spår (i programläget), tryck på ►/|| -knappen. Spårnumret och "PROGRAM" visas på LCD-skärmen.
 6. Tryck ned ◀ -knappen för att höra föregående spår eller tryck ned ▶▶ -knapparna för att höra nästa programspår.
- Obs:** När alla programmerade spår har spelats går CD-spelaren tillbaka till stoppläget.
7. För att rensa programmerade spår från minnet, tryck på STOPP-knappen tills "PROGRAM"-ikonen försvinner.

AUX INGÅNGSUTTAG

1. Tryck på STANDBY-knappen för att sätta på enheten.
2. Tryck på FUNCTION-knappen till AUX-läge.
3. Anslut AUX-kabeln från utgången på din personliga spelare som MP3 spelare till AUX-ingången.
4. Spela Start från din personliga spelare.

UTTAG HÖRLUR

Denna enhet accepterar stereohörlurar med en kontakt på Φ 3,5 mm. Innan du ansluter hörlurarna bör du ställa in volymen på lägsta nivå för att inte skada dina öron eller hörlurarna. Anslut hörlurarna till hörlursuttaget. Högtalarna stängs automatiskt av.

Varning: Långvarig exponering av höga ljudnivåer kan skada din hörsel. Du kanske inte får höra några varningsljud när du har på dig dessa hörlurar.

SLUMMERFUNKTION

Om du vill slumra några minuter till, tryck på SNOOZE-knappen på fjärrkontrollen för att inaktivera ljudet under cirka 9 minuter.

MED ENSAMRÄTT, UPPHOVSRÄTT DENVER ELECTRONICS A/S

DENVER®

www.denver-electronics.com



Elektrisk och elektronisk utrustning och tillhörande batterier innehåller material, komponenter och ämnen som kan vara skadliga för hälsan och miljön om avfallet (kasserad elektrisk och elektronisk utrustning och batterier) inte hanteras korrekt.

Elektrisk och elektronisk utrustning och batterier är märkta med en symbol i form av en överstruken soptunna (syns nedan). Denna symbol visar att elektrisk och elektronisk utrustning och batterier inte bör slängas tillsammans med annat hushållsavfall, utan ska istället slängas separat.

Som slutanvändare är det viktigt att du lämnar in dina använda batterier i en för ändamålet avsedd facilitet. På det viset säkerställer du att batterierna återvinns lagenligt och att de inte skadar miljön.

Alla kommuner har etablerat uppsamlingsställen där elektrisk och elektronisk utrustning och batterier antingen kan lämnas in kostnadsfritt i återvinningsstationer eller hämtas från hushållen. Vidare information finns att tillgå hos din kommuns tekniska förvaltning.

Fyll i spelarens modellnummer för framtida bruk på tom plats

Importör:
DENVER ELECTRONICS A/S
Stavneagervej 22, DK-8250 EGAA, DENMARK
www.facebook.com/denverelectronics