

# DENVER<sup>®</sup> ELECTRONICS

## CD-AFSPILLER MED FM PLL RADIO & ALARM CLOCK

MODEL MC5220

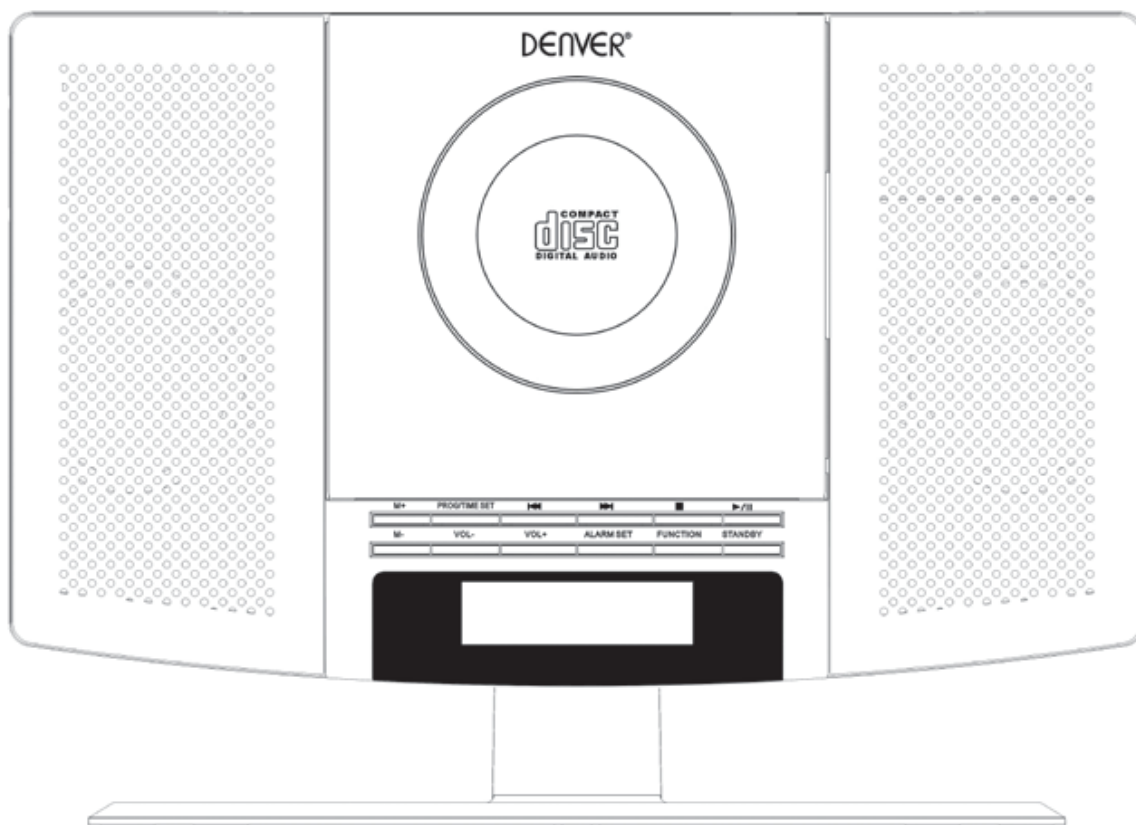



**LÆS OG SÆT DIG IND I DENNE VEJLEDNING, INDEEN DU TAGER APPARATET I BRUG.  
FØLG ALLE ANVISNINGER.**

Gem vejledningen, så du kan slå op i den senere.

[www.facebook.com/denverelectronics](http://www.facebook.com/denverelectronics)

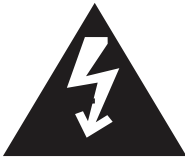
# SIKKERHEDSANVISNINGER

 <p>Det trekantede symbol med lynet er beregnet på at gøre bruger opmærksom på, at apparatets indre indeholder strømførende dele, der ikke er isolerede, og hvis strømstyrke er tilstrækkelig til at udgøre en fare for skade på personer ved elektriske stød.</p>	<p><b>CAUTION</b></p> <p><b>RISK OF ELECTRIC SHOCK DO NOT OPEN</b></p> <p>ADVARSEL: UNDLAD AT FJERNE DÆKSLER (ELLER BAGSTYKKE) AF HENSYN TIL FAREN FOR ELEKTRISK STØD. APPARATET INDEHOLDER INGEN DELE, SOM BRUGER SELV KAN SERVICERE. OVERLAD ALT REPARATIONSARBEJDE TIL KVALIFICERET SERVICEPERSONALE.</p>	 <p>Udråbstegnet i den ligebenede trekant er beregnet til at gøre bruger opmærksom på vigtige oplysninger i den medfølgende brugsvejledning vedrørende betjening og vedligeholdelse af apparatet.</p>
---	--	--

**FORSIGTIG** : UNDGÅ RISIKO FOR ELEKTRISK STØD VED ALTID AT SÆTTE STIKKET HELT FAST I STIKKONTAKTEN.

**ADVARSEL** : UNDGÅ RISIKO FOR BRAND ELLER ELEKTRISK STØD VED ALDRIG AT UDSÆTTE DENNE RADIO FOR REGN ELLER FUGT.

# SIKKERHEDSANVISNINGER

DISSE VIGTIGE SIKKERHEDSANVISNINGER ER  
MEDTAGET FOR AT GIVE BRUGER AF APPARATET  
DE NØDVENDIGE OPLYSNINGER, SOM SPECIFICERET HERUNDER

1. Læs betjeningsvejledningen - Du bør læse betjeningsvejledningen grundigt igennem, før du begynder at betjene apparatet.
2. Gem betjeningsvejledningen - Oplysningerne om sikkerhed og betjening bør gemmes, så du om nødvendigt kan slå op i dem på et senere tidspunkt.
3. Vær opmærksom på advarslerne - Vær opmærksom på alle advarsler vedrørende betjeningen af apparatet, som du finder på selve apparatet eller i betjeningsvejledningen.
4. Følg instruktionerne - Alle instrukser vedrørende betjening og brug bør følges.
5. Vand og fugt - Apparatet bør ikke anvendes nær vand, f.eks. nær et badekar, en håndvask, en køkkenvask, en vaskebalje, i en fugtig kælder, nær et svømmebassin eller lignende.
6. Ventilation - Apparatet bør placeres på en sådan måde, at den nødvendige ventilation kan finde sted. Ventilationsåbningerne bør aldrig blokeres ved at placere afspilleren på f.eks. en seng, en sofa, et gulvtæppe eller en lignende overflade. Ligeledes bør apparatet heller ikke indbygges i et skab, en bogkasse eller lignende, da dette kan forhindre tilstrækkelig ventilation i at finde sted.
7. Varme - Apparatet bør ikke placeres i nærheden af varmekilder som f.eks. radiatorer, ovne eller andre varmegenererende genstande (herunder også forstærkere).
8. Strømkilder - Apparatet bør kun tilsluttes en strømkilde som den, der er nævnt i betjeningsvejledningen eller angivet på markeringerne på selve apparatet. Hvis du ikke er sikker på strømstyrke og -spænding i dit lokalområde, bør du spørge forhandleren eller dit lokale elselskab. For apparater beregnet til batteridrift eller andre strømkilder skal du kigge i betjeningsvejledningen.
9. Jordforbindelse eller polarisation - Denne afspiller kan være udstyret med et polariseret vekselstrømsstik (et stik, hvor det ene ben er bredere end det andet). Dette stik kan kun vende på én måde i stikkontakten. Det er lavet på den måde af sikkerhedshensyn. Hvis du ikke kan få stikket helt ind i stikkontakten, skal du prøve at vende stikket. Hvis stikket stadig ikke passer, bør du kontakte en elektriker og få installeret en nyere stikkontakt. Forsøg ikke at ændre stikket på egen hånd, således at den indbyggede sikkerhed sættes ud af kraft.
10. Beskyttelse af strømførende ledninger - Strømførende ledninger bør placeres, så de ikke trædes på eller kommer i klemme ved, at ting placeres ovenpå eller ind imod dem. Vær især opmærksom på overgangene mellem ledning og stik, stikdåser og det punkt, hvor ledningen er tilsluttet apparatet.
11. Rengøring - Apparatet bør udelukkende rengøres i overensstemmelse med producentens anvisninger.
12. Perioder uden brug - Tag stikket til netledningen ud af stikkontakten, hvis apparatet ikke skal bruges i længere tid.
13. Genstande og væsker - Stik aldrig nogen former for genstande ind i afspilleren gennem dens sprækker og åbninger og lad ingen væske få adgang til afspillerens indre.

14. Skade, der kræver serviceeftersyn - Stikket til afspilleren bør tages ud af stikkontakten og afspilleren kontrolleres af en faguddannet reparatør under følgende omstændigheder:
  - a. Netledningen eller stikket er blevet beskadiget.
  - b. Du har tabt en genstand eller spildt væske på afspilleren.
  - c. Afspilleren har været udsat for regn eller vand.
  - d. Afspilleren lader ikke til at fungere normalt, når du følger instruktionerne i betjeningsvejledningen. Stil kun på de knapper, der er nævnt i betjeningsvejledningen, da uautoriseret justering af andre knapper kan medføre, at afspilleren ikke fungerer korrekt.
  - e. Afspilleren har været tabt eller på anden måde beskadiget.
  - f. Afspilleren opfører sig mærkbart anderledes end den plejer - dette indikerer, at afspilleren trænger til et serviceeftersyn.
15. Service - Forsøg aldrig selv at servicere eller reparere afspilleren ud over, hvad der er beskrevet i betjeningsvejledningen. Overlad alt reparationsarbejde til kvalificeret servicepersonale.
16. Højspændingsledninger - Et udendørs antennesystem bør ikke opstilles i nærheden af luftbårne højspændingsledninger eller andre strømførende ledninger eller kredsløb eller på steder, hvor antennen kan falde ned på sådanne ledninger eller kredsløb. Når du opsætter en udendørs antenne, bør du være yderst påpasselig med ikke at berøre sådanne ledninger eller kredsløb, da det kan være livsfarligt at komme i kontakt med dem.
17. Hvis afspilleren tilsluttes en udendørs antenne, skal du sikre dig, at antennen har jordforbindelse, således at udsving i strømstyrken og opbygning af statisk elektricitet undgås. Artikel 810 i National Electrical Code (lovgivning vedr. elektricitet), ANSI/NFPA 70, giver oplysninger om korrekt udførelse af jordforbindelse på antennemasten og dens bærende konstruktion, jordforbindelse af ledningen til antennens udladningsenhed, størrelse på jordforbindelseskonduktorer, placering af antennens udladningsenhed, forbindelse af jordforbindelseselektroder og krav til jordledningselektroden. (se tegningen).
18. Rengøring - Tag stikket ud af stikkontakten inden rengøringen. Brug ikke flydende rengøringsmidler eller spray. Rengør med en let fugtet klud.
19. Lynnedslag - Under tordenvej, hvis du forlader hjemmet i længere tid, eller hvis afspilleren ikke skal bruges i et stykke tid, bør du tage stikket ud af stikkontakten og/eller koble den fra antennen eller kabelsystemet. På den måde forhindrer du, at der opstår skade på afspilleren, hvis lynet skulle slå ned og påvirke strømforsyningen.
20. Sikkerhedstjek - Efter enhver reparation eller serviceeftersyn bør du altid bede teknikeren foretage et sikkerhedstjek af afspilleren for at sikre, at den er fuldt funktionsdygtig.
21. Overbelastning - Overbelast ikke stikkontakter, forlængerledninger eller multistikdåser, da dette kan medføre fare for brand eller elektrisk stød.

#### **EXAMPLE OF ANTENNA GROUNDING AS PER NATIONAL ELECTRICAL CODE**

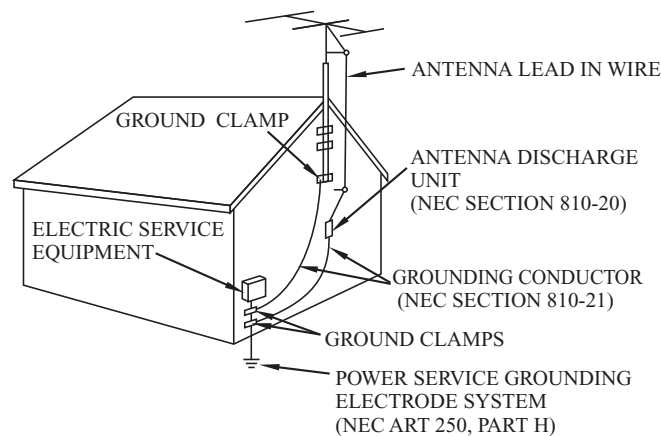

#### **NEC EL-LOVGIVNINGEN**

Brug aldrig olie eller petroleum i forbindelse med dette produkt.

## **FORSIGTIG**

Usynlig laserstråling når apparatet er åbent, eller hvis låsemekanismen svigter eller sættes ud af drift. Sikkerhedslåsen må ikke sættes ud af drift.

GRAFISKE SYMBOLER MED YDERLIGERE OPLYSNINGER FINDES I BUNDEN AF APPARATET.

HVIS APPARATET IKKE ANVENDES I OVERENSSTEMMELSE MED BETJENINGSVEJLEDNINGEN, KAN DET RESULTERE I STRÅLING MED FARLIGT LASERLYS.

## KNAPPER OG KONTROLLER

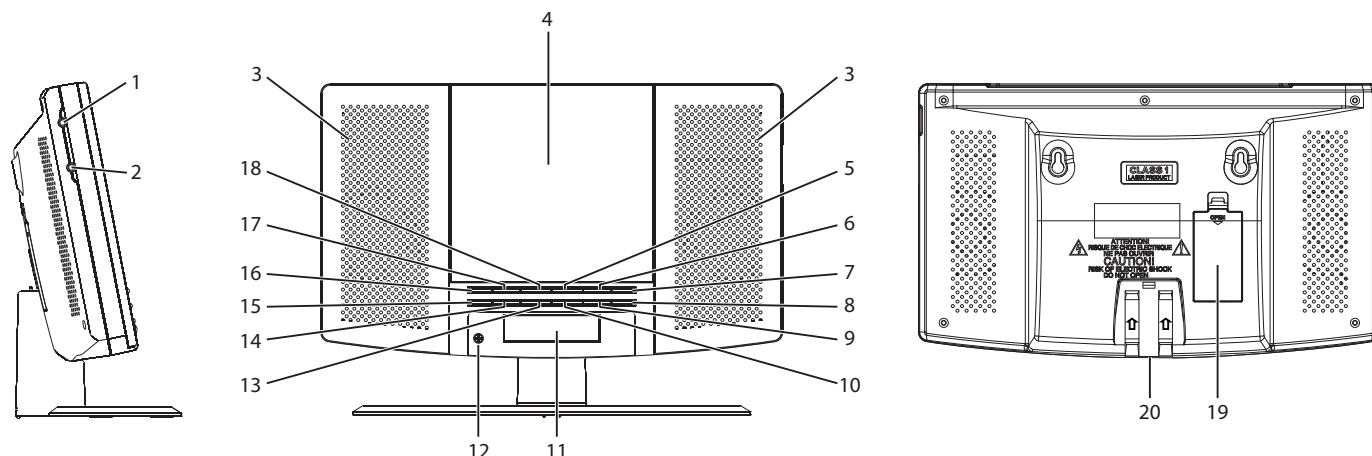

- |                                       |  |
|---------------------------------------|--|
| 1. Aux in-terminal                    | 11. LCD display                          |
| 2. Stik til hovedtelefoner            | 12. Infrarød modtager til fjernbetjening |
| 3. Højttaler                          | 13. Knappen Vol+                         |
| 4. CD-låge                            | 14. Knappen Vol-                         |
| 5. Knappen ►► (fremad)                | 15. Knappen M- (fast station ned)        |
| 6. Knappen ■ (stop)                   | 16. Knappen M+ (fast station op)         |
| 7. Knappen ►   (afspil/ pause)        | 17. Knappen Prog/Time Set (indstil ur)   |
| 8. Knappen Standby                    | 18. Knappen ◀◀ (tilbage)                 |
| 9. Knappen Function (funktion)        | 19. Batterirum                           |
| 10. Knappen Alarm Set (indstil alarm) | 20. DC strømindtag                       |

## FJERNBETJENINGEN

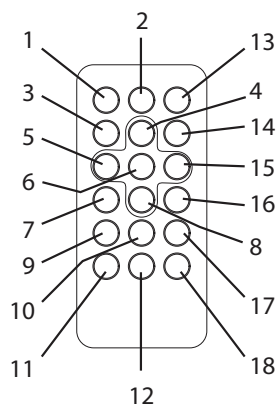

- |  |
|--|
| 1. Knappen Standby                     |
| 2. Knappen Function (funktion)         |
| 3. Knappen Stop                        |
| 4. Knappen Volume +                    |
| 5. Knappen Prev/Hour (forr./ time)     |
| 6. Knappen Play/ Pause (afspil/ pause) |
| 7. Knappen M-DN (fast station ned)     |
| 8. Knappen Volume -                    |
| 9. Knappen Alarm                       |
| 10. Knappen Memory (fast programplads) |
| 11. Knappen Time (tid)                 |
| 12. Knappen Snooze                     |
| 13. Knappen Mute (lydløs)              |
| 14. Knappen Mode (modus)               |
| 15. Knappen Next/Min (næste/ minut)    |
| 16. Knappen M-UP (fast station op)     |
| 17. Knappen Prog                       |
| 18. Knappen Sleep (autosluk)           |

## Strømforsyning af enheden

Dette apparat er designet til brug med en AC/DC adapter.

Betjening med AC/DC Adapter.

Sæt adapterens lille stik i terminalen mærket DC på apparatet.

Sæt AC/DC adapteren i en enten vandret eller lodret orienteret standard AC~230V 50Hz stikkontakt.

## **OPHÆNGNING PÅ VÆG**

1. Du finder to monteringshuller beregnet til vægophæng på bagsiden af apparatet. Inden ophængning skal du tage foden af apparatet ved at skubbe foden i den retning, der er angivet i markeringen.
2. Inden ophængning skal du sikre dig, at den væg, du vil hænge anlægget på, kan bære vægten af anlægget, som er ca. 5 kg. Søg evt. yderligere råd og vejledning hos et byggemarked.
3. Skru skruer i væggen, eller slå søm i, med en indbyrdes afstand, der modsvarer afstanden mellem de to monteringshuller på anlægget.
4. Søm eller skruer skal kunne bære en vægt på min. 6 kg.

## **INDSTILLING AF URET**

1. Tryk og hold knappen PROG/TIME SET, mens anlægget står på STANDBY.
2. Tryk på knappen ◀ for at indsætte det ønskede timetal.
3. Tryk på knappen ▶ for at indsætte det ønskede minuttal.
4. Når du har indstillet uret, skal du trykke på knappen PROG/TIME SET for at bekræfte.

## **HVIS DU VIL VÆKKES AF BUZZER (AL 1):**

- a. Anlægget skal stå på standby, mens du foretager indstillingen.
- b. Tryk på knappen ALARM SET, hvorefter ikonet “🔔 1” begynder at blinke på displayet. Tryk og hold knappen ALARM SET igen, hvorefter vækketidspunktet begynder at blinke på displayet.
- c. Tryk på knappen ◀ for at indsætte det ønskede timetal for vækningen.
- d. Tryk på knappen ▶ for at indsætte det ønskede minuttal for vækningen.
- e. Vækningen sker med buzzer på det valgte tidspunkt.

## **HVIS DU VIL VÆKKES AF RADIO:**

- a. Anlægget skal stå på standby, mens du foretager indstillingen.
- b. Tryk på knappen ALARM SET, hvorefter ikonet “🔔 1” begynder at blinke på displayet. Tryk og hold knappen ALARM SET igen, hvorefter vækketidspunktet begynder at blinke på displayet.
- c. Tryk på knappen Function og vælg ikonet “FM”.
- f. Tryk på knappen ◀ for at indsætte det ønskede timetal for vækningen.
- d. Tryk på knappen ▶ for at indsætte det ønskede minuttal for vækningen.
- e. Vækningen sker med radio på det valgte tidspunkt.

## **HVIS DU VIL VÆKKES AF CD:**

- a. Anlægget skal stå på standby, mens du foretager indstillingen.
- b. Tryk på knappen ALARM SET, hvorefter ikonet “🔔 1” begynder at blinke på displayet. Tryk og hold knappen ALARM SET igen, hvorefter vækketidspunktet begynder at blinke på displayet.
- c. Tryk på knappen Function og vælg ikonet “CD”.
- g. Tryk på knappen ◀ for at indsætte det ønskede timetal for vækningen.
- d. Tryk på knappen ▶ for at indsætte det ønskede minuttal for vækningen.
- e. Vækningen sker med CD på det valgte tidspunkt.

Bemærk: Sørg for at lægge en CD i afspilleren inden du vælger denne vækkemåde.

Indstilling af AL 2 foretages på samme måde som for AL 1.

## **SÅDAN SLÅR DU ALARMEN FRA:**

Når alarmen lyder, skal du trykke på knappen STANDBY for at slå alarmen fra. Alarmen lyder igen samme tid næste dag

## **SÅDAN DEAKTIVERER DU ALARMEN**









Sådan annullerer du vækkefunktionen:

Tryk på knappen ALARM SET mens anlægget står på STANDBY (indtil ikonet alarm “  ” forsvinder fra LCD displayet), hvis du vil deaktivere alarmen.

## **INDSTILLING AF LYDSTYRKEN**

- Tryk på knappen VOL.+ , når du vil skrue op for lyden.
- Tryk på knappen VOL. – , når du vil skrue ned for lyden.

## **BETJENING AF RADIOEN**

1. Tryk på knappen STANDBY for at tænde anlægget.
2. Tryk på knappen FUNCTION og vælg funktionen RADIO.
3. Sådan anvendes knapperne til betjening af radioen:
  - i. Manuel kanalsøgning  
Tryk på knappen  eller  for at søge efter den ønskede frekvens. Højere frekvenser findes ved at trykke på knappen  , mens lavere frekvenser nås ved at trykke på knappen  .
  - ii Automatisk kanalsøgning
    - a) Tryk på knappen  eller  og hold den inde, indtil frekvenserne begynder at rulle over displayet.
    - b) Når radioen finder en station med tilstrækkelig signalstyrke, standser søgningen. Alternativt kan du afbryde den automatiske søgning ved at trykke på knappen  eller  .
4. Når du vil slukke radioen, skal du trykke på knappen STANDBY.

## **FASTE STATIONER**

1. Vælg den ønskede station, som beskrevet herover.
2. Tryk på knappen MEMORY på fjernbetjeningen, hvorefter “P01” begynder at blinke på LCD displayet. Tryk dernæst på knapperne M-UP eller M-DN- på fjernbetjeningen eller på knapperne M+ / M- på selve anlægget for at finde den faste programplads, hvor du vil gemme stationen. (P01 til P20).
3. Gem den aktuelle frekvens ved at trykke på knappen MEMORY på fjernbetjeningen igen, når du finder nummeret på den ønskede programplads.
4. Gentag disse trin for hver station, du vil placere på radioens faste programpladser Nr. 1 til Nr. 20.

Bemærk: Du kan gemme op til 20 faste stationer i anlægget.

## **GENKALD AF FASTE STATIONER**

Du kan genkalde de faste stationer, der er gemt i radioen, ved at trykke på knapperne M-UP eller M-DN på fjernbetjeningen eller på knapperne M+ / M- på selve anlægget og vælge den ønskede programplads fra 1 til 20.

**BEMÆRK:** De faste stationer bevares kun i afspillerens hukommelse, så længe apparatet er forbundet til lysnettet. Hvis du afbryder strømmen til apparatet, slettes alle faste stationer og kan ikke genkaldes, før du har foretaget en ny kanalsøgning.

## **HÅNDTERING AF CD'ER**

- Beskyt altid CD'er mod ridser, snavs, støv o.s.v. Hvis du behandler dine CD'er godt, består den eneste nødvendige vedligeholdelse i at tørre disken over med en tør klud for at bevare en god lydgenivelse. CD'er bør opbevares i deres originalkassetter, når de ikke er i brug.
- Hold altid CD'er i kanten. Undlad at berøre CD'ens dataside, d.v.s. den side, der ikke er print på.
- Hold dine CD'er som vist på tegningerne i dette afsnit.
- Brug en blød klud til at tørre CD'erne af med. Undlad at rengøre CD'er med rensbenzin, fortynder eller andre kemiske rengøringsmidler, da sådanne midler vil beskadige dine CD'er.



En CD skal altid tørres fra midten og ud mod kanten i en ret bevægelse. Tør aldrig i cirkelbevægelser.

- Undlad at udsætte CD'er for direkte sollys, høj luftfugtighed eller høje temperaturer i længere perioder ad gangen. Undlad at opbevare CD'er ovenpå elektronisk udstyr eller nær andre varmekilder.
- Støv på pick-up linsen kan medføre periodiske fejl eller lydudfald under afspilning. Rengør pick-up linsen ved at åbne diskrummet og blæse støvet væk fra linsen. Brug en pustebold til kameraer (fås hos de fleste fotohandlere).
- Bemærk: Undlad at berøre linsens overflade. Lad ikke væske få adgang til apparatets indre.
- Rengør CD-afspillerens kabinet med en blød, let fugtet klud.
- Brug aldrig rensbenzin, fortynder eller andre skrappe kemikalier til rengøring af afspilleren, da dette vil ødelægge apparatets finish.

DO:



DO NOT:



## AFSPILNING AF COMPACT DISC (CD)

**BEMÆRK:** Berør aldrig den laserlinse, der sidder inde i CD-rummet. Rengør laserlinsen med en CD rensedisk, hvis den bliver snavset.

1. Tryk på knappen Standby for at tænde anlægget.
2. Tryk på knappen Function og vælg funktionen CD.
3. Åben CD-LÅGEN og læg en CD i afspilleren med labelsiden opad.
4. Luk CD-LÅGEN, hvorefter disken roterer nogle få sekunder og dernæst stopper.
5. Tryk på knapperne ◀◀ eller ▶▶ for at vælge en skæring.
6. Tryk på knappen ▶▶ for at starte afspilningen.
7. Tryk på knappen ▶▶ igen, hvis du vil PAUSE afspilningen.
8. Tryk på knappen STOP, når du vil AFBRYDE afspilningen.

## VILKÅRLIG AFSPILNING

- Tryk gentagne gange på knappen MODE i CD stop-modus, indtil "RAND" vises på displayet.
- Alle skæringer på disken afspilles nu i vilkårlig rækkefølge.

## GENTAGEFUNKTION

1. Tryk én gang på knappen MODE på fjernbetjeningen under afspilning, hvorefter indikatoren "↺" vises på LCD-displayet. Samme skæring afspilles igen og igen.
2. Tryk på knappen MODE på fjernbetjeningen for anden gang, hvis du vil gentage alle skæringer. Indikatoren "↺ ALL" vises på LCD-displayet.
3. Når du vil annullere REPEAT PLAY, skal du trykke gentagne gange på knappen MODE på fjernbetjeningen, indtil indikatoren forsvinder.

## HURTIGT TILBAGE / FREM

1. Knapperne ◀◀ og ▶▶ kan anvendes, hvis du vil springe til en anden skæring på disken eller gennemsøge disken ved høj hastighed.
2. Tryk én gang på knappen ◀◀, hvis du vil springe til begyndelsen af den aktuelle skæring. Tryk to eller flere gange, hvis du vil springe til en skæring længere tilbage på disken.
3. Tryk på knappen CD ▶▶, hvis du vil springe til næste skæring på CD'en.
4. Tryk og hold knappen ◀◀, hvis du vil søge hurtigt tilbage gennem den aktuelle skæring eller længere tilbage til foregående skæringer. Når du finder det ønskede punkt på disken,

skal du slippe knappen, hvorefter afspilleren vender tilbage til normal afspilning.

5. Tryk og hold knappen ►►, hvis du vil søge hurtigt fremad gennem den aktuelle skæring eller længere frem til andre skæringer. Når du finder det ønskede punkt på disken, skal du slippe knappen, hvorefter afspilleren vender tilbage til normal afspilning.

## **PROGRAMFUNKTION**

**Du kan anvende programfunktionen til at oprette et program bestående af op til 20 skæringer i en rækkefølge efter eget valg.**

1. Et program kan kun oprettes i stop modus (dvs. mens afspilning af CD er afbrudt). Tryk på knappen PROG/TIME SET, hvorefter meddelelsen "PROG 01" begynder at blinke på LCD displayet.
2. Tryk på knappen ◀◀ eller ►► for at finde den ønskede skæring.
3. Tryk på knappen PROG/TIME SET for at gemme den valgte skæring i afspillerens hukommelse.
4. Gentag trin 2 og 3 for hver skæring op til 20, som du vil føje til programmet.
5. Når du vil afspille det oprettede program (i program modus), skal du trykke på knappen ►/II. Nummeret på skæringen samt meddelelsen "PROGRAM" vises på LCD displayet.
6. Tryk på knappen ◀◀ hvis du vil springe til den foregående skæring, eller tryk på knappen ►►, hvis du vil springe til næste skæring i programmet  
**Bemærk:** Når alle skæringer i programmet er blevet afspillet, afbryder CD-afspilleren automatisk afspilningen.
7. Hvis du vil slette et oprettet program, skal du trykke på knappen STOP, indtil "PROGRAM"-ikonet forsvinder fra displayet.

## **AUX INDGANGSTERMINAL**

1. Tryk på knappen STANDBY for at tænde anlægget.
2. Tryk på knappen FUNCTION og vælg funktionen AUX.
3. Forbind AUX tilslutningskablet fra audio udgangsterminalen på din personlige afspiller, f.eks. en bærbar MP3-afspiller, til AUX indgangsterminalen på dette anlæg.
4. Start afspilningen på den tilsluttede afspiller.

## **STIK TIL HOVEDTELEFONER**

Til denne afspiller kan tilsluttes hovedtelefoner med et  $\Phi$  3,5 mm jack-stik. Skru ned for lyden, inden du tilslutter hovedtelefoner, således at du ikke beskadiger din hørelse eller hovedtelefonerne. Forbind hovedtelefonerne til udtaget for hovedtelefoner. Lyden i højttalerne slås automatisk fra.

Advarsel: Hvis du lytter til høj musik i lange perioder ad gangen, kan det beskadige din hørelse permanent. Når du bærer hovedtelefoner, kan evt. advarselslyde muligvis ikke nå igennem til dig.

## **FUNKTIONEN SNOOZE**

Hvis du vil sove nogle få minutter længere, kan du trykke på knappen SNOOZE på fjernbetjeningen, hvilket deaktiverer vækningen i ca. 9 minutter.



ALLE RETTIGHEDER FORBEHOLDES, COPYRIGHT DENVER ELECTRONICS A/S

DENVER®

[www.denver-electronics.com](http://www.denver-electronics.com)



Elektrisk og elektronisk udstyr samt medfølgende batterier indeholder materialer, komponenter og stoffer, der kan være skadelige for menneskers sundhed og for miljøet, hvis affaldet (kasseret elektrisk og elektronisk udstyr og batterier) ikke håndteres korrekt.

Elektrisk og elektronisk udstyr og batterier er mærket med nedenstående overkrydsede skraldespand. Den symboliserer, at elektrisk og elektronisk udstyr og batterier ikke må bortskaffes sammen med usorteret husholdningsaffald, men skal indsamles særskilt.

Som slutbruger er det vigtigt, at du afleverer dine udtjente batterier til de ordninger, der er etablerede. På denne måde er du med til at sikre, at batterierne genanvendes i overensstemmelse med lovgivningen og ikke unødigt belaster miljøet.

Alle kommuner har etableret indsamlingsordninger, hvor kasseret elektrisk og elektronisk udstyr samt bærbare batterier gratis kan afleveres af borgerne på genbrugsstationer og andre indsamlingssteder eller bliver afhentet direkte fra husholdningerne. Nærmere information kan fås hos kommunens tekniske forvaltning.

Importeret af:  
DENVER ELECTRONICS A/S  
Stavneagervej 22  
8250 Egå  
Danmark  
[www.facebook.com/denverelectronics](https://www.facebook.com/denverelectronics)