

# Instruções originais









## KAR-1550

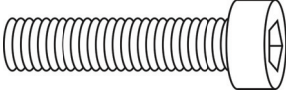
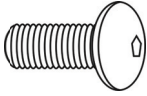

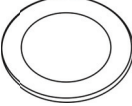
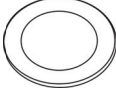
[facebook.com/denverelectronics](https://facebook.com/denverelectronics)

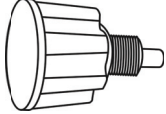
Antes de operar com este veículo, deve ler todas as instruções para uma montagem e operação com segurança. O manual do utilizador pode dar-lhe orientações relativamente a todas as funções e utilização do kart. Antes de utilizar este kart, deve familiarizar-se em como operar com o mesmo, de modo a mantê-lo nas melhores condições possíveis.



<p>A</p>  <p>4x</p>	<p>B</p>  <p>4x</p>	<p>C</p>  <p>4x</p>
<p>D</p>  <p>4x</p>	<p>E</p>  <p>8x</p>	<p>F</p>  <p>4x</p>
<p>G</p>  <p>1x</p>		
	<p>2x</p> 	

1

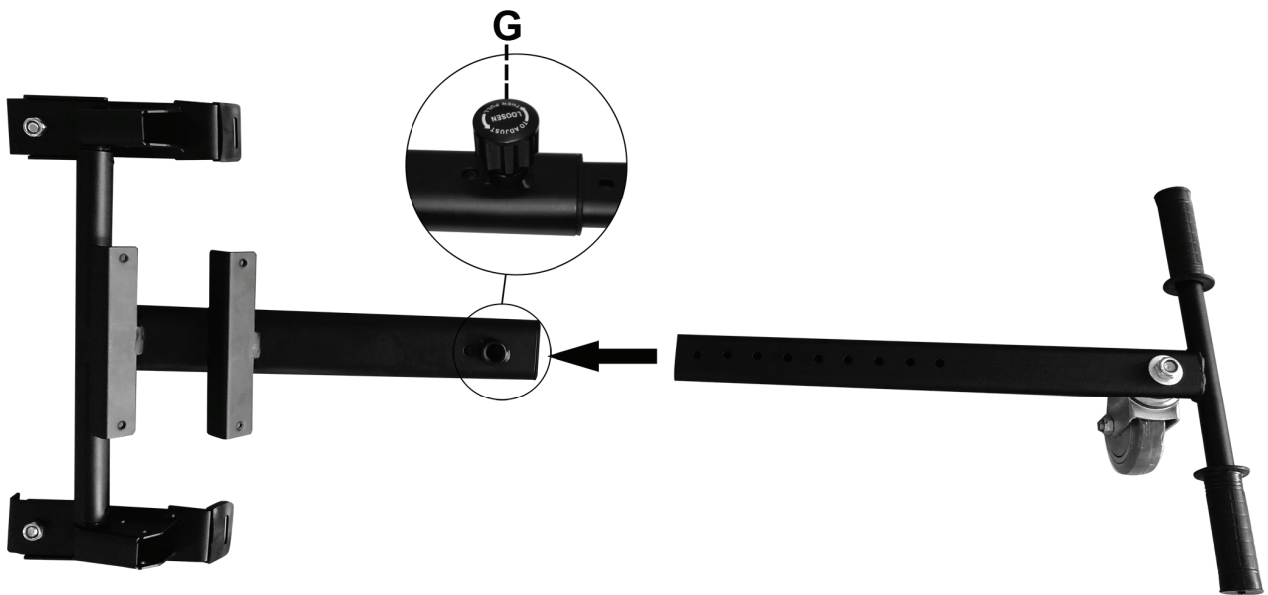

2

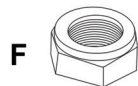
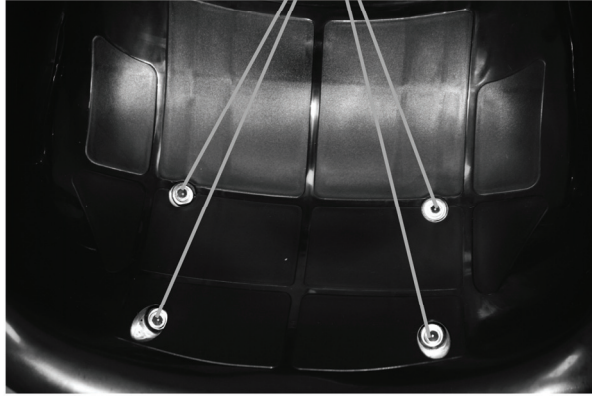
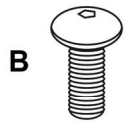

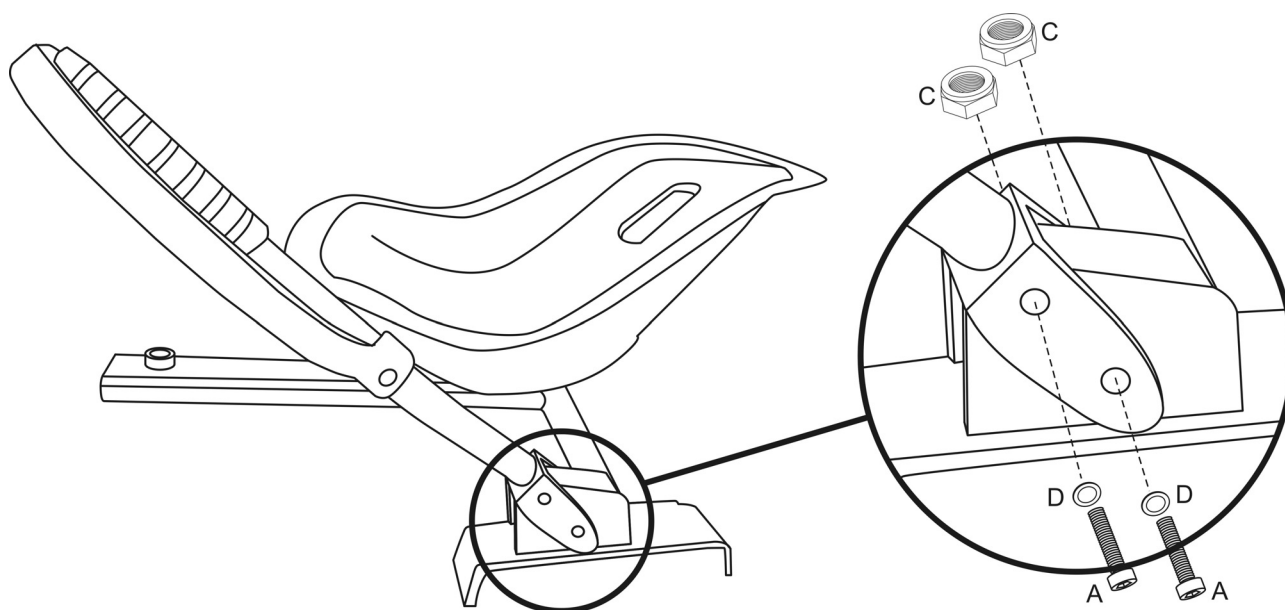

### Instruções de Segurança

Tal como em todos os meios de transporte, existe um risco de segurança. Por conseguinte, tem que compreender muito bem as precauções de segurança acerca do produto e de ter cuidado quando está a conduzir.

1. Não acelerar e/ou travar repentinamente; ou alternar ambos constantemente.
2. Se houver um risco de queda, deve ter em atenção em primeiro lugar a segurança pessoal.

### Cuidado

- ① Deve usar um capacete de segurança, luvas, joelheiras e outros equipamentos para se proteger enquanto está a conduzir.
- ② Deve ir para uma zona tranquila e ampla para praticar.
- ③ Não deve utilizar o produto em superfícies irregulares como estradas de terra ou em pedra.
- ④ Não deve ser utilizado em subidas/descidas com mais de 30 graus
- ⑤ Não recomendado para crianças com menos de 12 anos.
- ⑥ Apenas para usar em zonas fechadas/privadas.

### Manutenção diária

- Limpar o exterior do carte com pano macio.
- Armazenar o carte dentro de casa. Colocar num local com ambiente seco e adequado.
- Não armazenar o produto sob a ação da luz solar direta ou junto a chamas vivas.

### Para operar:

Usar uma alça para fixar o carte à scooter

1



2



3



4



5





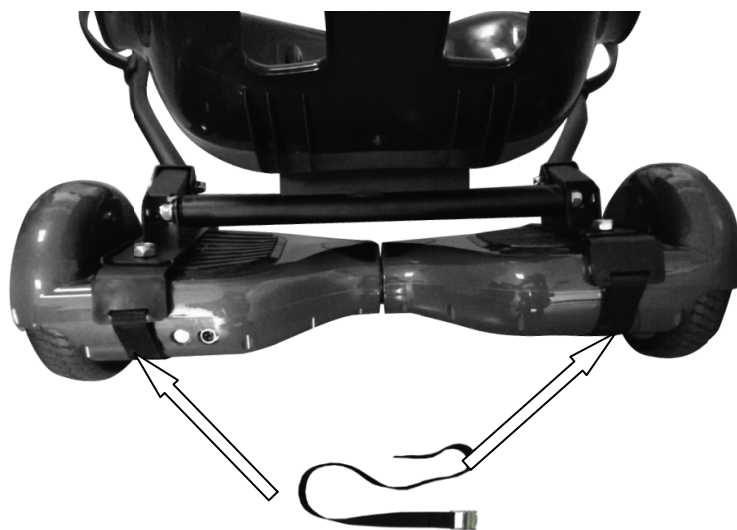

Sentar-se no assento, pés no apoio para os pés. Ligar o interruptor de alimentação.

- \* Não empurrar as alavancas para cima ou para baixo, enquanto tiver os pés no chão.
- \* Manter os pés afastados da roda. Os pés nunca devem ser colocados além do rebordo do suporte em borracha para o pé.



Avançar: Empurrar as alavancas para baixo dos dois lados ao mesmo tempo.



Recuar ou travar



Voltar para a esquerda: Empurrar a alavanca direita para baixo.



Voltar para a direita: Empurrar a alavanca esquerda para baixo.



\* Desligar o quadro antes de sair do assento.

As scooters têm definições diferentes. Pode ter necessidade de sair do carte, soltar as alças e levantar ligeiramente o carte do quadro antes de o poder ligar.

Deve ter o maior cuidado quando está a sair do carte quando o quadro estiver ligado. Ao mover as alavancas fará com que o carte se movimente.

Importador:  
DENVER ELECTRONICS A/S  
Omega 5A, Soefte  
DK-8382 Hinnerup  
Dinamarca  
[facebook.com/denverelectronics](https://facebook.com/denverelectronics)

