







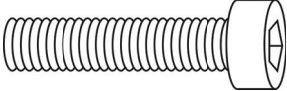
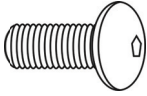

Originele Instructies

KAR-1500

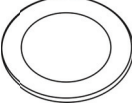
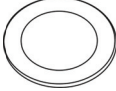

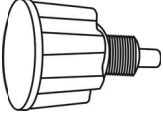
facebook.com/denverelectronics

Lees voordat u dit voertuig bedient de instructies voor het veilig monteren en bedienen door. De gebruikershandleiding helpt u door de functies en het gebruik van de kart. Maak u voor gebruik van deze kart vertrouwd met hoe deze functioneert, zodat u de kart in zijn beste staat blijft verkeren.

<p>A</p>  <p>4x</p>	<p>B</p>  <p>4x</p>	<p>C</p>  <p>4x</p>
<p>D</p>  <p>4x</p>	<p>E</p>  <p>8x</p>	<p>F</p>  <p>4x</p>
<p>G</p>  <p>1x</p>		
	<p>2x</p> 	

1

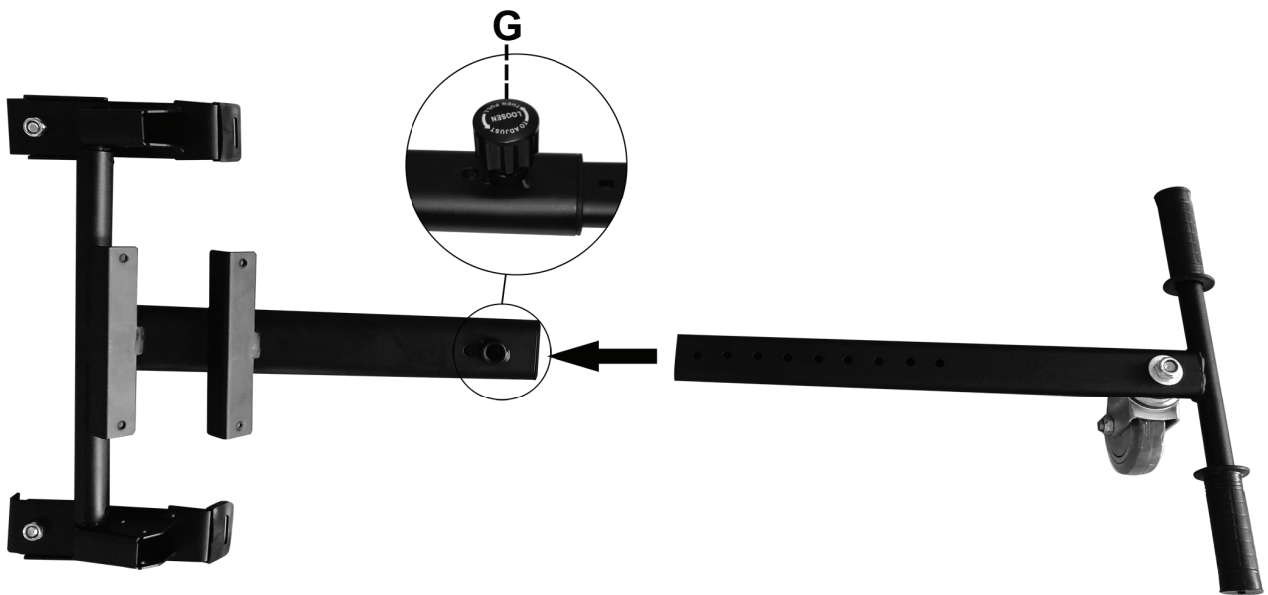

2

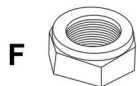
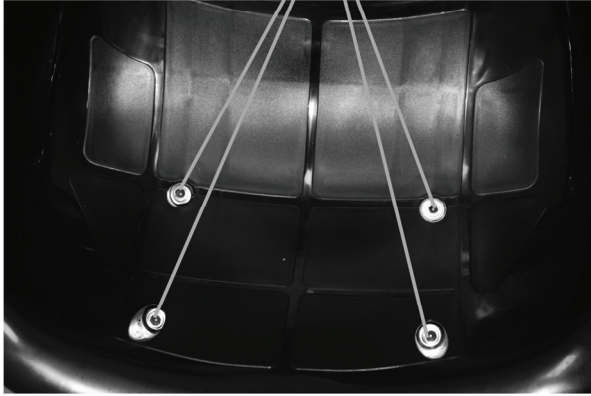
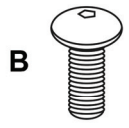

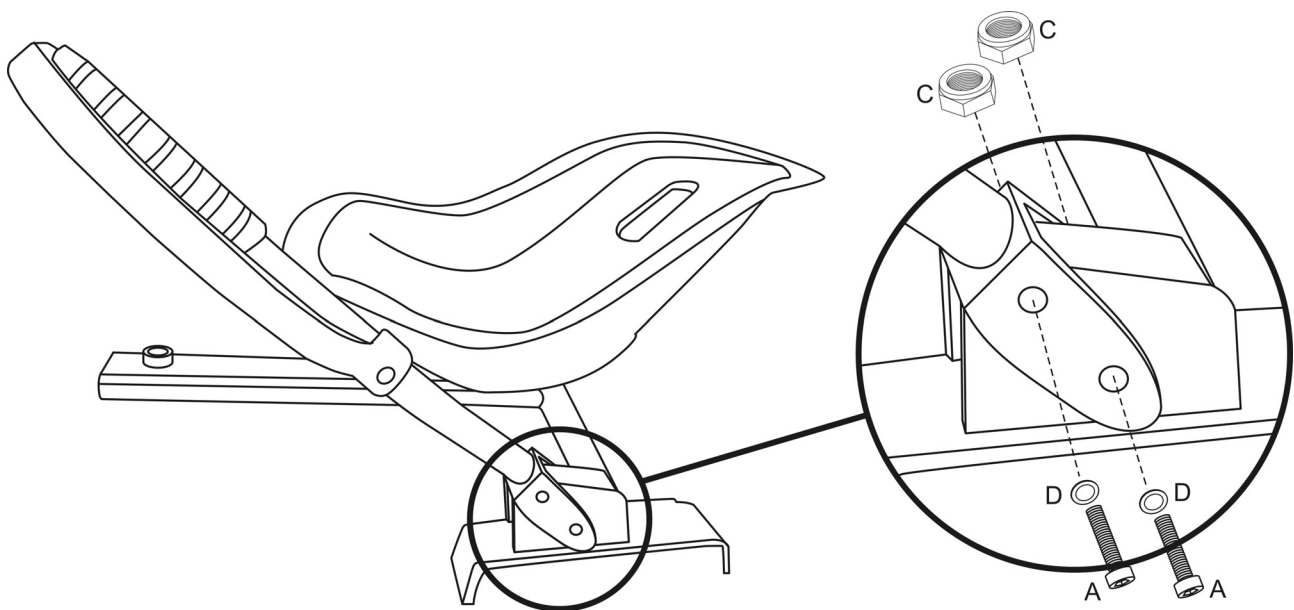

Veiligheidsinstructies

Zoals bij alle vervoersmiddelen is er een veiligheidsrisico. Daarom moet u de veiligheidsvoorschriften voor het product zeer goed begrijpen en voorzichtig zijn bij het rijden:

1. Versnel en/of rem nooit snel, en schakel ook niet constant tussen versnellen en remmen.
2. Mocht u riskeren te vallen, stel dan uw eigen veiligheid voorop.

Opgelet

- ① Draag een veiligheidshelm, handschoenen, kniebeschermers, of andere noodzakelijke veiligheidsuitrusting om uzelf te beschermen tijdens het rijden.
- ② Ga naar een rustige open ruimte om te oefenen.
- ③ U mag hier niet mee rijden op oneffen oppervlakken, zoals een aarden weg, of een weg met keien.
- ④ U mag er niet mee op hellingen van meer dan 30 graden
- ⑤ Niet aanbevolen voor kinderen onder de 12 jaar.
- ⑥ Alleen voor gebruik op gesloten privéterreinen.

Dagelijks onderhoud

- Reinig de behuizing van de kart met een zachte doek.
- Bewaar de kart binnenshuis. Breng het toestel onder in een droge en geschikte plaats.
- Berg het product niet op in zonlicht of in de buurt van open vuur.

Bediening:

Gebruik een riem om de kart aan de scooter te bevestigen

1



2



3



4



5



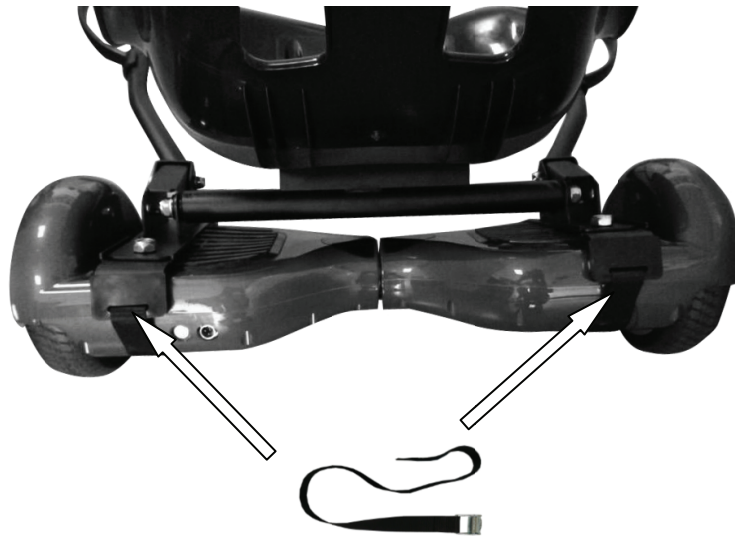

Neem plaats op de zitting en plaats uw voeten op de voetsteun. Schakel de stroom in.

- * Druk de hendels niet omhoog of omlaag terwijl uw voeten op de grond staan.
- * Houd uw voeten uit de buurt van het wiel. Uw voeten dienen nooit over de rand van de rubberen voetsteun te steken.



Vooruit rijden: Duw de hendels aan beide kanten tegelijk naar beneden.



Trek ze terug omhoog om te remmen.



Naar links draaien: Duw de rechterhendel naar beneden.



Naar rechts draaien: Duw de linkerhendel naar beneden.



* Schakel de scooter uit voordat u van de zitting stapt.

Scooters hebben verschillende instellingen. Het kan nodig zijn om van de kart te stappen, de riemen los te maken en de kart lichtjes van de scooter te tillen voordat u in staat bent om hem uit te schakelen.

Wees zeer voorzichtig als u van de kart de stapt wanneer de scooter nog ingeschakeld is. Als u de handvatten beweegt, zal de kart ook bewegen.

Importeur:

DENVER ELECTRONICS A/S

Omega 5A, Soeften

DK-8382 Hinnerup

Denemarken

facebook.com/denverelectronics

