



DENVER
HSA-120

ASENNUS- JA KÄYTTÖOPAS

Turvahälytysjärjestelmä™

FIN

Ominaisuudet

1. ESITTELY.....	4
1.1 Pakkauksen sisältö.....	4
1.2 Ominaisuudet	4
1.3 Suositukset.....	4
1.4 Varoituksia.....	4
2. OHJAUSPANEELIN KUVAUS	5
2.1 Ohjauspaneelin ominaisuudet.....	5
2.2 TEKNISET TIEDOT.....	7
3. OHJAUSPANEELIN KÄYTTÖÖNOTTO	7
3.1 Ohjauspaneelin kytkeminen	8
3.2 Yhteystilaan siirtyminen.....	8
3.2.1 Langaton kaukosäädin.....	9
3.2.2 Langaton liiketunnistin.....	11
3.2.3 Langaton ovi-/ikkunakontakti	16
3.2.4 RFID-Tunniste	19
3.2.5 Ylimääräisen ulkoisen Denver-sireenin rekisteröiminen	19
3.2.6 Lisälaitteiden vyöhykkeen määrittäminen.....	19
3.2.7 Lisälaitteiden nollaaminen.....	20
4. SIIRRY ASETUSTILAAN.....	20
4.1 Sireenin soimisaika	21
4.2 Poistumis- ja tuloviive.....	21
4.3 Salasanan muuttaminen.....	21
4.4 Puhelinnumeroiden tallennus	21
4.5 Puhelinnumeroiden poistaminen.....	22
4.6 Asetustilasta poistuminen.....	22
4.7 Hälytysreaktio, kun et ole kotona	22
4.8 Hallinta puhelinsoiton avulla.....	22
4.9 Sireenin äänenvoimakkuus	23
5. PUHELINSOITTO/HÄTÄPUHELU	23
6. DENVER HSA-120 -SOVELLUKSEN TOIMINTA	24
7. OHJAUSPANEELIN TOIMINNOT	24
8. TEKSTIVIERITTOIMINNOT	25
8.1 Puhelinnumeroiden tallentaminen tekstiviesti-ilmoituksia varten	26
8.2 Järjestelmän deaktivointi	27
8.3 Asetuskysely	29
8.4 Puhelinnumeroiden tallennus	29
8.5 Nimeä vyöhykkeet uudestaan	30
8.6 Tekstiviestihälytys lisälaitteen paristovirran loppumisesta	31
8.7 RFID-tunnisteen uudelleennimeäminen.....	32
8.8 Tulo- ja poistumisviiveaika	33
8.9 Sireenin äänenvoimakkuus ja soimisaika	34
8.10 Vaihda salasana.....	34

8.11 Vaihda järjestelmäkieli.....	35
8.12 Palauta järjestelmä tehdasasetuksiin tekstiviestillä	36
9. UKK	36
10. STANDARDIT	37

1. ESITTELY

Kiitos, että ostit langattoman DENVER - HSA-120 -turvajärjestelmän.

Lue tämä opas huolellisesti, jotta osaat hyödyntää tämän tuotteen parhaalla mahdollisella tavalla. Säilytä tämä opas tulevaa käyttöä varten.

Hälytysjärjestelmää varten tarkoitetut lisävarusteet liitetään parina tehdaspuolen ohjauspaneeliin. Suosittelemme, että poista paperin paristosta yksi lisävaruste kerrallaan, ja rekisteröi vyöhykkeen nimen. Tämä auttaa huomattavasti määrittämään, mitkä anturit antavat hälytyksen. (voi nimetä ne uudelleen sovelluksen tai tekstiviestin avulla (katso tämän oppaan kohta 8.5))

1.1 Pakkauksen sisältö

- 1 x ohjauspaneeli (sisäisellä sireenillä)
- 2 x kaukoohjain
- 2 x langaton liiketunnistin
- 2 x langaton ikkuna-/ovikontakti
- 2 x RFID-tunniste
- 1 x verkkolaite
- 2 x 800 mAh paristo (8 tuntia valmiustilassa)

1.2 Ominaisuudet

- Langaton hälytysjärjestelmä
- Helppo asentaa
- Ohjaa etätoimintona puhelinsoiton avulla
- Tukee enintään 10 etäohjainta, 50 langatonta lisälaitetta ja 50 RFID-tunnistetta
- Lisälaitteiden radiotaajuusturvallisuus: yli miljoona koodiyhdistelmää
- Uusien lisälaitteiden rekisteröinti helppoa
- Sisäänrakennettu 90 dB sireeni pelottaa mahdolliset tunkeilijat pois
- Voi tallentaa enintään 5 puhelinnumeroa ja 5 tekstiviestinnumeroa
- Aktivointi, deaktivointi ja seuranta etätoimintona puhelimen avulla

1.3 Suositukset

Oman turvallisuutesi vuoksi suosittelemme noudattamaan seuraavia varotoimia:

- Älä unohda aktivoida ohjauspaneelia poissaolosi ajaksi, ja varmista, että se toimii oikein.
- Älä unohda lukita ovia, ikkunoita ja muita pääsyreittejä kotiin.
- Pidä aina kaukosäätimesi mukana äläkä jätä sitä näkyville tai herättämään huomiota.
- Hälytysjärjestelmän toiminnan optimoimiseksi on suositeltavaa valita huolellisesti sijainti, johon kukin lisälaitte asennetaan. On suositeltavaa kiinnittää tunnistimen tasaiselle seinälle, jotta peukaloimiskytkimen oikea toiminta voidaan varmistaa.
- Erikseen ostetut lisälaitteet tulee kytkeä ohjauspaneeliin manuaalisesti.
- Odota automaattisen testin päättymisestä ennen tunnistimen kannen kiinnittämistä takaisin paikalleen.
- Jos et käytä tuotetta pitkään aikaan, poista akut niiden käyttöä optimoimiseksi.
- Älä anna eri liiketunnistimien säteiden leikata toisiaan.

1.4 Varoituksia

- Ohjauspaneeli toimitetaan erillisen pariston kanssa. Käytettyjä paristoja ei saa hävittää mihinkään. Ne tulee kierrättää EU-direktiivien 91/157/ETY ja 93/86/ETY mukaisesti.

- Älä avaa ohjauspaneelin koteloa äläkä yritä korjata sitä itse. Jos tuotteen kanssa ilmenee ongelma, ota yhteyttä valtuutettuun henkilöstöön (teknikko tai valmistajan huolto).
- Pidä huolta tästä tuotteesta äläkä anna veden päästä sen sisään, sillä se voi vioittaa tuotetta.
- Sijoita ohjauspaneeli viileälle, kuivalle ja hyvin tuuletetulle alueelle. Älä asenna tunnistimia lämmityksen, jäähdytyksen tai tuuletuksen lähelle.
- Älä käytä liuottimia tai muita syttyviä materiaaleja tämän yksikön puhdistuksessa.
- Älä anna laitteen pudota lattialle.
- Poista akkukotelon kansi varovasti.
- DENVER Electronics ei ole vastuussa murtovarkaudesta, varkaudesta, taloon/henkilöön/muuhun kohdistuvasta menetyksestä tai vahingosta, virtakatkoksesta tai mistään muusta ongelmasta.

2. OHJAUSPANEELIN KUVAUS

2.1 Ohjauspaneelin ominaisuudet

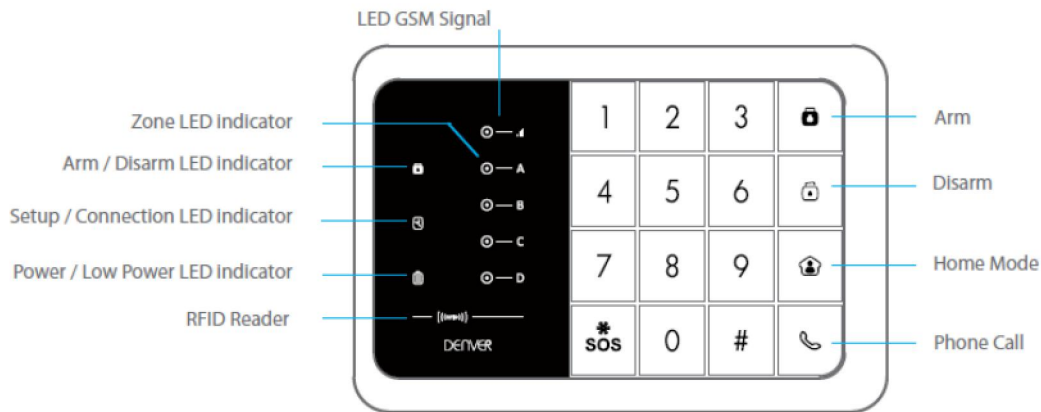

English	Translation
LED GSM Signal	GSM-signaalin LED
Zone LED indicator	Vyöhykkeen LED-merkkivalo
Arm/Disarm LED indicator	Aktivoinnin/deaktivoinnin LED-merkkivalo
Setup/Connection LED indicator	Asetusten/yhteyden LED-merkkivalo
Power/Low Power LED indicator	Virran/virran loppumisen LED-merkkivalo
RFID Reader	RFID-lukija
Arm	Aktivoi
Disarm	Deaktivoi
Home Mode	Kotitila
Phone Call	Puhelinsoitto

Ylempi sininen LED on "aktivoinnin/deaktivoinnin" tilan merkkivalo. Jos järjestelmä on aktivoitu, LED palaa. Jos järjestelmä on kotitilassa, LED vilkkuu kerran sekunnissa. Keskimääräinen valkoinen LED on asetusten ja yhteyden merkkivalo. Yhteys- ja asennustiloissa LED palaa.

Alin vihreä LED on virran merkkivalo. Jos ohjaimessa on riittävästi virtaa, LED palaa. Jos ohjainpaneeli saa liian vähän virtaa (< 7 V), LED vilkkuu.

GSM-signaalin LED-merkkivalo: Kun GSM-signaalia ei ole tai kun SIM-korttia ei ole käytössä, LED-merkkivalo vilkkuu kerran sekunnissa. Jos GSM löytää signaaleja, LED-merkkivalo vilkkuu kerran 3 sekunnissa.

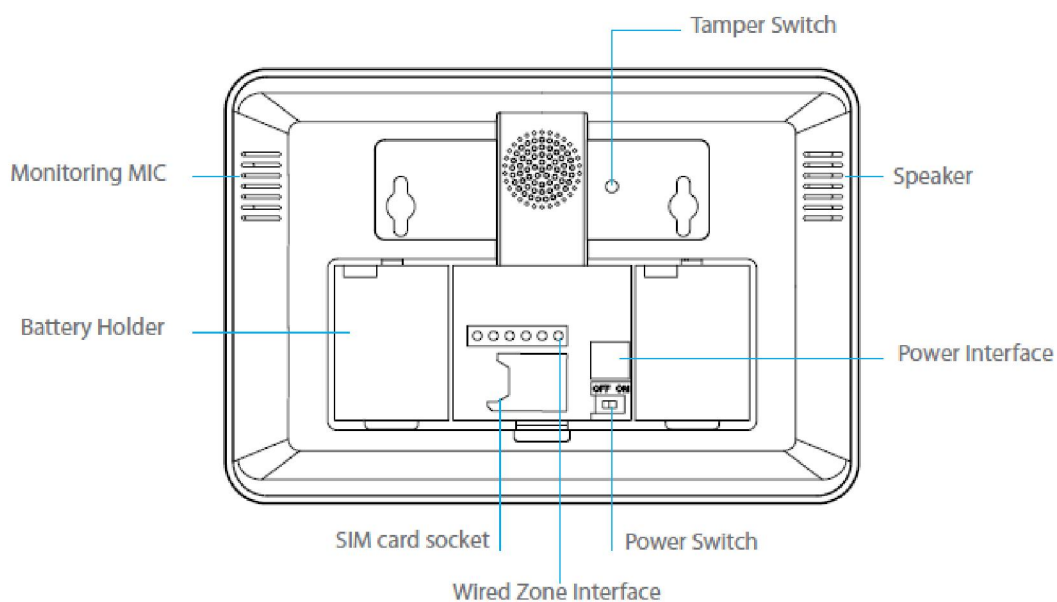

English	Translation
Monitoring MIC	Valvontamikrofoni
Battery Holder	Paristokotelo
Tamper Switch	Peukalointikytkin
Speaker	Kaiutin
Power Interface	Virtaliitäntä
Power Switch	Virtakytkin
SIM card socket	SIM-korttipaikka
Wired Zone Interface	Langallinen vyöhykeliitäntä

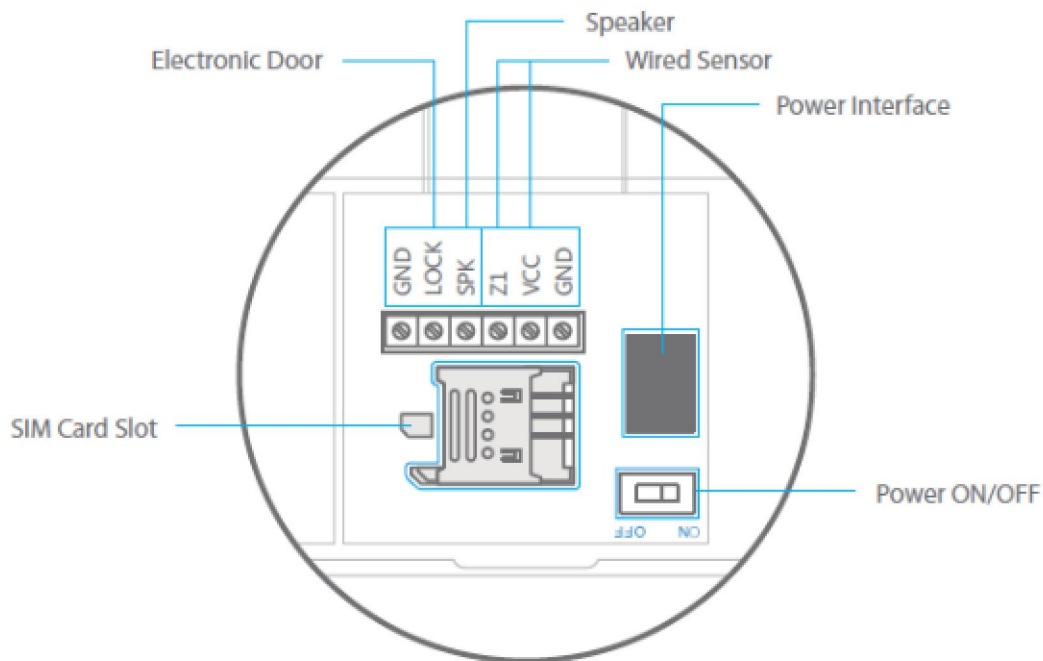

English	Translation
Electronic Door	Elektroninen ovi
SIM Card Slot	SIM-korttipaikka
Speaker	Kaiutin
Wired Sensor	Langallinen anturi
Power Interface	Virtaliitäntä
Power ON/OFF	Virta PÄÄLLE/POIS

2.2 TEKNISET TIEDOT

Ohjauspaneeli

- Virtalähde: Tulojännite AC 110–240 V, 50–60 Hz/Antojännite DC 12 V, 500 mAh – Sisäinen paristovarmennus: 3,7 V/800 mAh akku x 2
- Sisäinen sireeni: 90 dB
- Tuettujen lisälaitteiden lukumäärä: 60 (mukaan lukien 10 kauko-ohjattua) – Radiotaajuus: 433 MHz (±75 KHz)
- GSM-taajuudet: 850/900/1800/1900 MHz
- Kotelon materiaali ABS-muovi
- Käyttöolosuhteet:
Lämpötila: -10°C~55°C
Kosteus: ≤ 80 % (ei-kondensoiva)
- Paneelin mitat (P x L x K): 191 x 131 x 26 mm

3. OHJAUSPANEELIN KÄYTTÖNOTTO

Ennen ohjauspaneelin ottamista käyttöön varmista, että jokaiselle lisälaitteelle on määritetty vyöhyke, ja kiinnitä kunkin elementin kannakkeet valitun sijainnin mukaisesti.

Muista asettaa akut kuhunkin lisälaitteeseen, äläkä aseta lisälaitteiden kansia takaisin paikoilleen testauksen aikana.

3.1 Ohjauspaneelin kytkeminen

SIM-KORTIN (ei sisälly toimitukseen) pitää sisältää 2G-tuki. Huomaa, että eräät SIM-kortit ovat ainoastaan 3G SIM -kortteja (ei 2G), eikä niitä siten voida käyttää tämän hälytysjärjestelmän kanssa. SIM-kortissa ei myöskään saa olla sim-lukkoa. Jos kortti on sim-lukittu, se pitää poistaa (esim. matkapuhelimessa) ensin.

1. Aseta SIM-kortti (EI kuulu toimitukseen) ohjauspaneelin alla olevan piirroksen mukaisesti.
2. Kytke liitin sähköpistokkeeseen.
3. Kytke laite päälle.

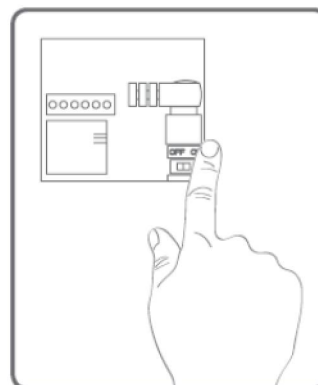
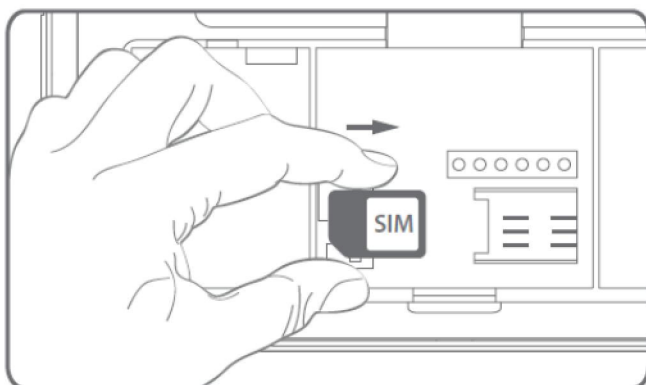

4. Kytke ohjauspaneeli päälle.

3.2 Yhteystilaan siirtyminen

1. Paina #-näppäintä. Paina sitten 1-näppäintä ohjauspaneelissa yhteystilan aktivoimiseksi. Yhteystilan LED-merkkivalo syttyy. Laukaisen langattoman lisälaitteen **hälytys** sen yhdistämiseksi ohjauspaneeliin.

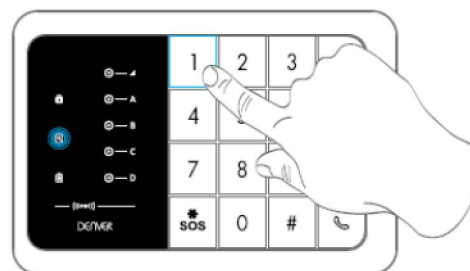
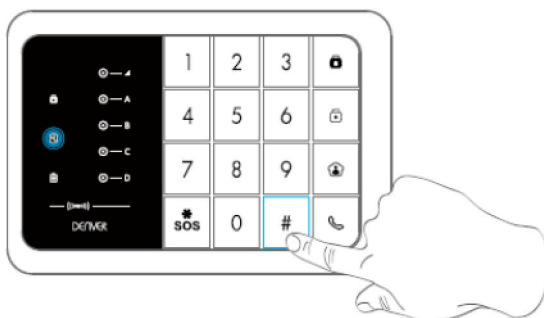

2. Poistu yhteystilasta painamalla ohjauspaneelin deaktivointinäppäintä (🔒).
3. Anna asetustilassa näppäile ”* 22 * salasana *” (**OLETUSSALASANA: 1234**) ohjauspaneelissa **nollaamaan yhteys** kaikkiin kytkettyihin lisälaitteisiin.

3.2.1 Langaton kaukosäädin

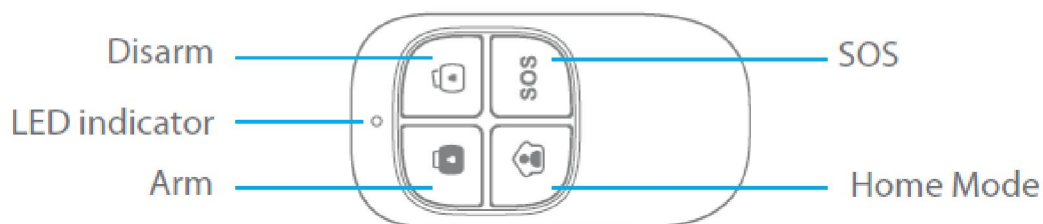

English	Translation
Disarm	Deaktivoi
LED indicator	LED-merkkivalo
Arm	Aktivoi
SOS	SOS
Home Mode	Kotitila

Aktivoi järjestelmä

Paina aktivoitipainiketta "🔒" hälytysjärjestelmän aktivoimiseksi. LED-merkkivalo syttyy (ohjauspaneeli piippaa kerran). Järjestelmä on aktivoitu.

Jos tunkeilija havaitaan, sireeni antaa hälytyksen. (Sireeni kytkeytyy pois päältä 3 minuutin päästä oletusasetusten mukaisesti.) Sillä välin järjestelmä soittaa automaattisesti esitallennettuihin puhelinnumeroihin.

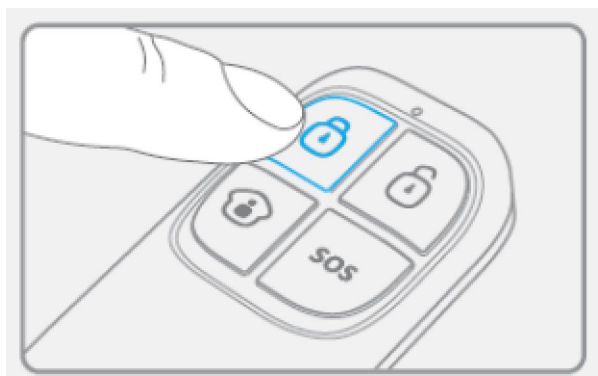

Järjestelmän deaktivointi

Paina deaktivoitipainiketta "🔓" hälytysjärjestelmän aktivoinnin poistamiseksi.

LED-merkkivalo sammuu (ohjauspaneeli piippaa kaksi kertaa). Järjestelmä on deaktivoitu.

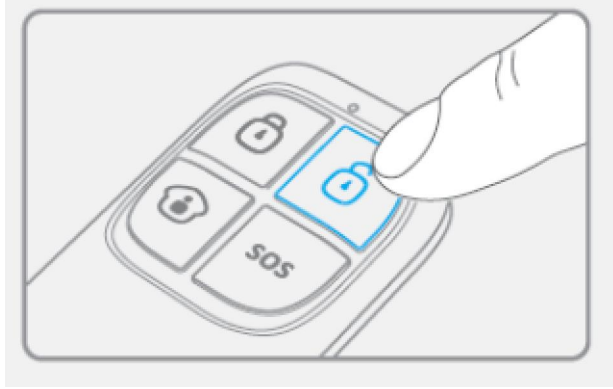

Kotitila

Paina kotitilan painiketta ”🔒” kaukosäätimessä. Järjestelmän tilan LED syttyy ja vilkkuu.

Kaikki tavanomaisissa vyöhykkeissä olevat anturit aktivoituvat, lukuun ottamatta kotitilan vyöhykkeessä olevia. Kotitilan vyöhykkeen anturit deaktivoidaan, jotta käyttäjät voivat liikkua kodissaan.



Vaiennustila

Paina kotitilan painiketta ”🔒” ja heti sen jälkeen aktivointi- ”🔒” tai deaktivoitipainiketta ”🔓”. Näin toimittaessa ohjauspaneeli ei anna äänimerkkiä, kun järjestelmä aktivoidaan tai deaktivoidaan.

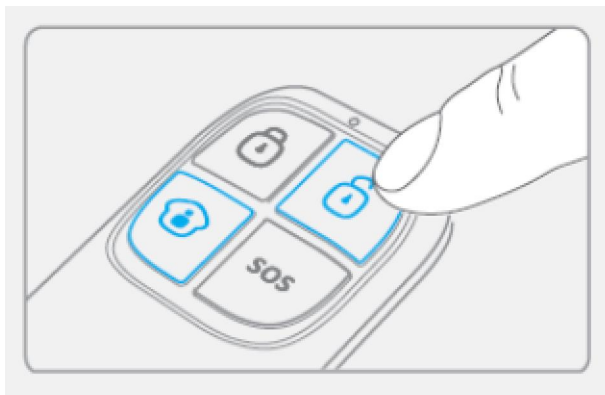

Hätätila

Riippumatta järjestelmän tilasta, hälytys laukaistaan, kun SOS-painiketta ”SOS” painetaan kaukosäätimessä.

Samaan aikaan ohjauspaneeli lähettää tekstiviesti-ilmoituksen ("RC-01 SOS", jossa 01 on kaukosäätimen numero) ja soittaa esitallennettuihin puhelinnumeroihin.



Ohjauspaneelin rekisteröinti

Siirry ohjauspaneelissa yhteystilaan. [Paina "#"](#) ja sitten "1" ohjauspaneelissa.

Paina mitä tahansa kaukosäätimen painiketta [rekisteröimään se ohjauspaneelissa](#)

Tekniset tiedot

Virtalähde: DC 3 V (CR2025 nappiparisto x1)

Staattinen virta: 10 uA

Käyttövirta: ≤ 7 mA

Kantoalue: ≤ 80 m (avoimella alueella)

Radiotaajuus: 433 MHz (±75KHz)

Kotelon materiaali: ABS-muovi

Käyttöolosuhteet: Lämpötila: -10°C~+55°C

Suhteellinen ilmankosteus: ≤ 80 % (ei-kondensoiva)

Mitat: 57 x 31 x 11 mm

3.2.2 Langaton liiketunnistin

Ominaisuudet

Tehokas langaton liiketunnistin sisältää digitaalisen kaksiytimisen sumean logiikan infrapunaohjainpiirin älykkään analyysitoiminnolla. Tämä teknologia tunnistaa kehon liikkeen aiheuttamat häiriöt ja vähentää väärin hälytysten määrää.

Automaattisen lämpötilakorjauksen ja ilmapyörteiden vastaisen teknologian ansiosta se sopeutuu helposti ympäristön muutoksiin.

Muoto

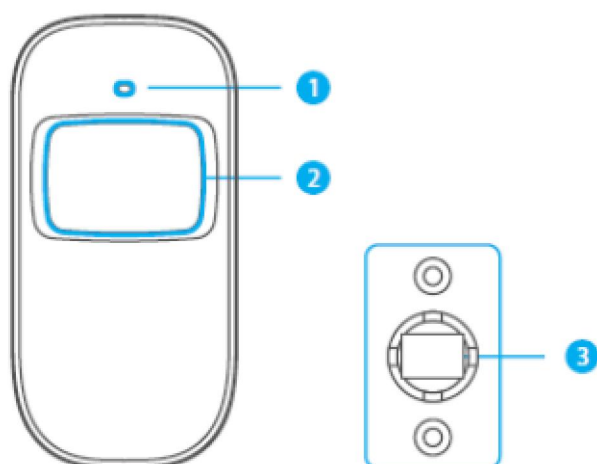

1. LED-merkkivalo
2. Tunnistusikkuna
3. Pidike

Piirilevyn rakenne

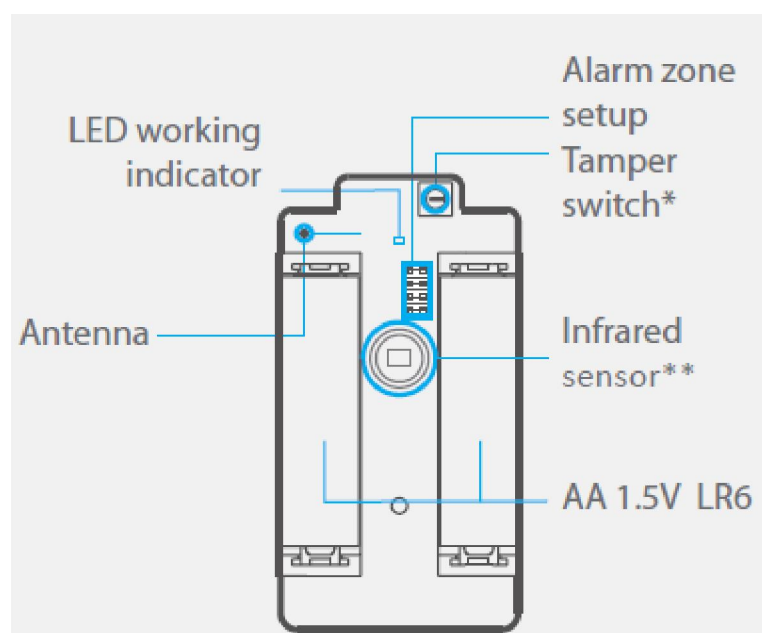

English	Translation
LED working Indicator	LED-toimintamerkkivalo
Antenna	Antenni
Alarm zone Setup	Hälytysvyöhykkeen asetus
Tamper switch*	Peukalointikytkin*
Infrared sensor**	Infrapuna-anturi**
AA 1.5V LR6	AA 1,5 V LR6

*Peukalointikytkin

Kun hälytysjärjestelmä on aktivoitu, peukalointikytkin laukaisee hälytyksen, jos kuori avataan.

**Infrapuna-anturi tunnistaa ihmisen kehon liikkeen synnyttämät infrapunasäteet. Älä koske pintaa. Pidä pinta puhtaana.

LED-merkkivalot

Vilkkuu jatkuvasti: itsetestaus käynnissä

Vilkkuu kerran: tunkeilija havaittu

Vilkkuu kahdesti: itsetestaus on valmis; siirtyy toimintatilaan.

Vilkkuu kerran 3 sekunnissa: alijännitteen merkki: paristot tulee vaihtaa. (Saat tiedon tekstiviestinä, kun paristojen virta on loppumassa, jos liiketunnistin on rekisteröity ohjauspaneeliin.)

Käyttö

Avaa kotelo ja poista pariston aktivointiliuska. Itsetestaus käynnistyy 30 sekunnin ajaksi.

Kun anturi on toiminnassa, jos se laukaistaan useammin kuin kahdesti 3 minuutin kuluessa, se kytkettyä valmiustilaan virran säästämiseksi. Jos liikettä ei tunnisteta seuraavien 3 minuutin kuluessa, anturi siirtyy takaisin toimintatilaan.

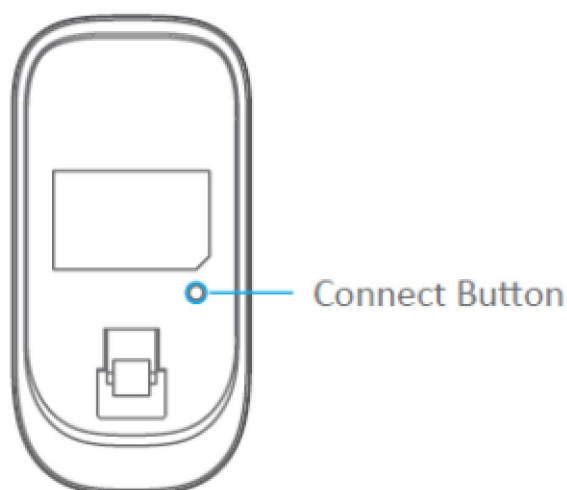

English	Translation
Connect Button	Yhdistämisspainike

Ohjauspaneelin rekisteröinti

Siirry ohjauspaneelissa yhteystilaan. [Paina "#"](#) ja sitten ["1"](#) ohjauspaneelissa.

Paina liiketunnistimen takana olevaa yhdistämisspainiketta tai laukaise anturi (liikkumalla sen edessä).

Asennus

Vältä tunnistimen kiinnittämistä ikkunoiden, ilmastointilaitteen, lämmittimen, jääkaapin, uunin tai auringonvalon läheisyyteen ja paikkoihin, joissa lämpötila muuttuu nopeasti tai ilmvirtaus on toistuvaa.

Jos kaksi tunnistinta asennetaan samalle tunnistusalueelle, säädä niiden sijaintia häiriöiden ja väärin hälytysten välttämiseksi.

Kiinnitä kannake seinään ruuveilla ja kytke tunnistin kannakkeeseen.

Säädä kannaketta tunnistusetäisyyden ja -kulman muuttamiseksi. On suositeltavaa kiinnittää

tunnistin 2,2 metrin etäisyydelle maasta.

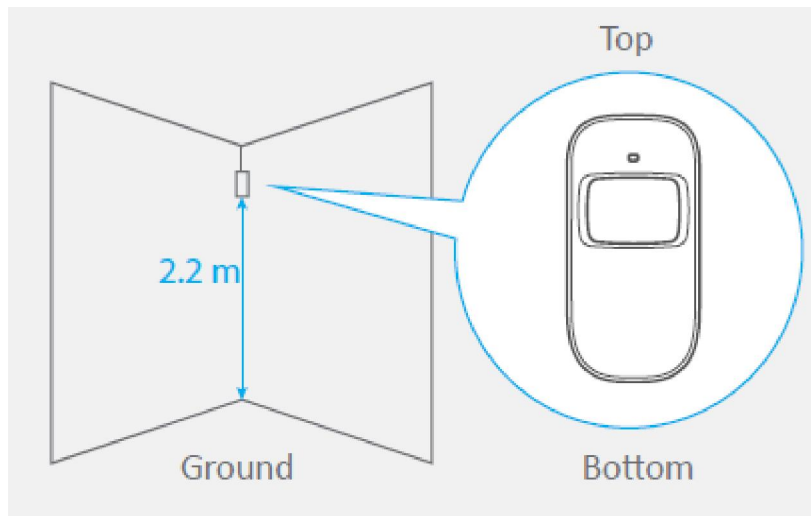

English	Translation
Top	Yläpuoli
Ground	Maadoitus
Bottom	Alapuoli

Tunnistin on herkempi poikittaisliikkeille kuin pystyliikkeille.

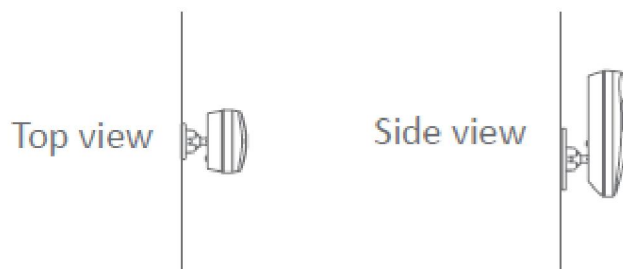

English	Translation
Top view	Näkymä ylhäältä
Side view	Näkymä sivulta

Testi

- Asennuksen jälkeen kytke tunnistin päälle. Yhden minuutin itsetestin jälkeen paina testipainiketta, kävele tunnistusalueella ja tarkkaile LED-merkkivaloa varmistaaksesi, että tunnistin toimii.
- LED-merkkivalo vilkkuu kerran, kun kehon liike tunnistetaan.
- Säädä tunnistimen kulmaa parhaan tunnistustehon saavuttamiseksi.

Tekniset tiedot

Virtalähde

DC 3 V (AA 1,5 V LR6-paristo x 2)

Staattinen virta

$\leq 30 \mu\text{A}$

Hälytysvirta

≤ 15 mA

Tunnistusala

8 m/110°

Kantoalue

≤ 80m (avoimella alueella)

Radiotaajuus

433 MHz (±75 KHz)

Kotelon materiaali

ABS-muovi

Käyttöolosuhteet

Lämpötila: -10°C~55°C

Suhteellinen ilmankosteus: ≤ 80 % (ei-kondensoiva)

Tunnistimen mitat (P x L x K)

107 x 53 x 32 mm

Kannakkeen mitat (P x L x K)

52 x 30 x 26,5 mm

Tunnistusala

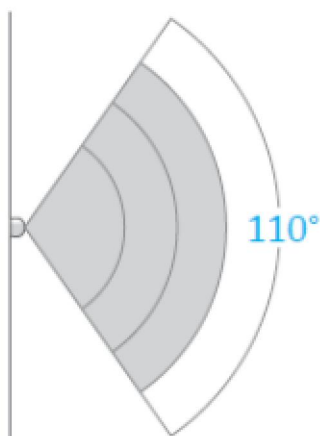

Näkymä ylhäältä

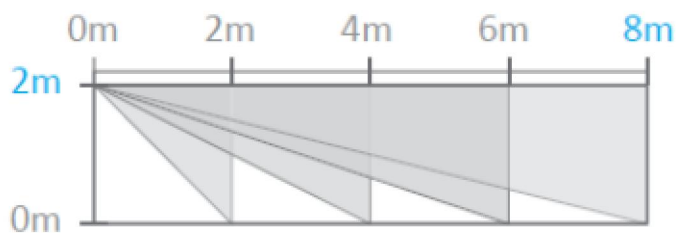

Näkymä sivulta

3.2.3 Langaton ovi-/ikkunakontakti

Ominaisuudet

Ovi-/ikkunakontakti voidaan asentaa oviin, ikkunoihin ja muihin avautuviin ja sulkeutuviin esineisiin. Anturi lähettää signaaleja ohjauspaneeliin, kun magneetti irtoa lähettimestä. Peukalointikytkimen ansiosta mikä tahansa yritys poistaa ovi-/ikkunakontaktin kansi laukaisee hälytyksen.

Muoto

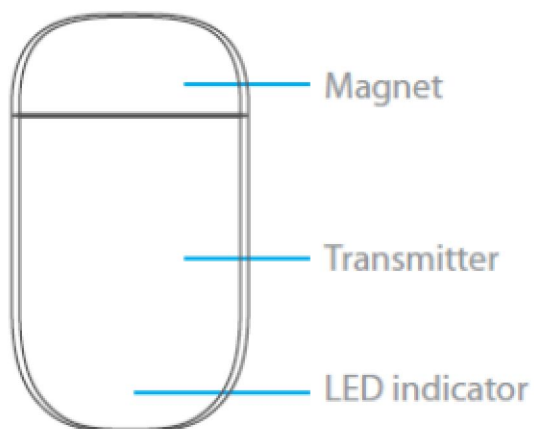

English	Translation
Magnet	Magneetti
Transmitter	Lähetin
LED indicator	LED-merkkivalo

Piirilevyn rakenne

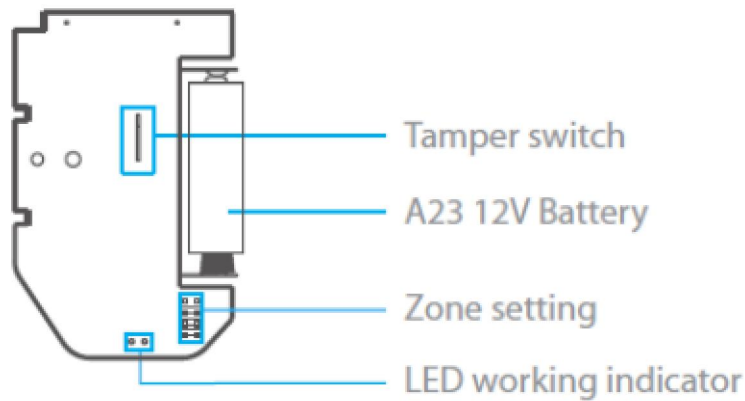

English	Translation
Tamper switch	Peukalointikytkin
A23 12V Battery	A23 12 V paristo
Zone setting	Vyöhykkeen asetus
LED working indicator	LED-toimintamerkkivalo

LED-merkkivalot

Vilkkuu kerran: ovi tai ikkuna on auki ja lähetin lähettää signaalin ohjauspaneeliin.

Vilkkuu nopeasti: Virran loppumisen merkki: paristot tulee vaihtaa. (Saat tiedon tekstiviestinä, kun paristojen virta on loppumassa, jos ovi-/ikkunakontakti on rekisteröity ohjauspaneeliin.)

Ohjauspaneelin rekisteröinti

Siirry ohjauspaneelissa yhteystilaan. [Paina "#"](#) ja sitten ["1"](#) ohjauspaneelissa.

Erota sitten magneetti lähettimestä.

Tarkista rekisteröinnin valmius aktivoimalla järjestelmä ja erottamalla magneetti uudestaan lähettimestä avaamalla ovi tai ikkuna, johon se on asennettu. Jos sireeni antaa hälytyksen, rekisteröinti on onnistunut.

Asennus

- Avaa kotelo ja poista pariston aktivointiliuska.
- Kiinnitä anturi oveen ja magneetti oven karmiin.
- Varmista, että magneetti sijoitetaan lähettimen yläpuolelle.
- Kiinnitä magneetti enintään 1 cm etäisyydelle lähettimestä ja kiinnitä lähetin ja magneetti paikoilleen kaksipuolisella teipillä tai ruuveilla.
- Vältä kiinnittämästä anturia alueille, joissa on suuria määriä metallia tai sähköjohtoja, kuten lämpökeskus tai kodinhoituhuone.

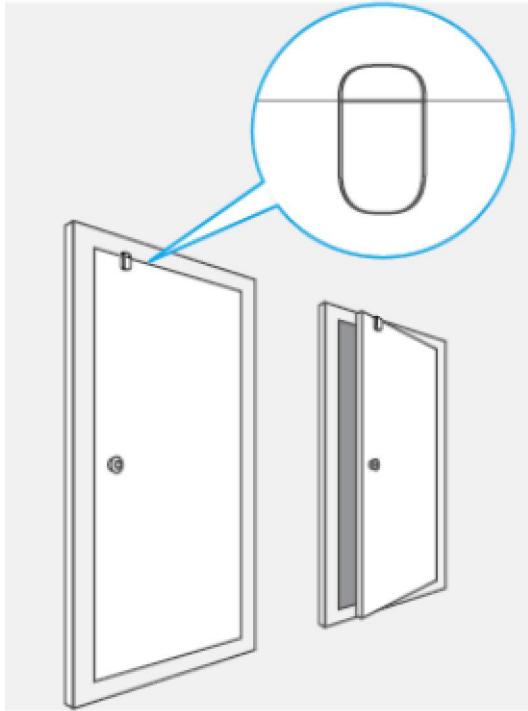

Tekniset tiedot

Virtalähde

DC 12 V (A23 12 V paristo x 1)

Staattinen virta

≤ 30 uA

Hälytysvirta

≤ 15 mA

Kantoalue

≤ 80 m (avoimella alueella)

Radiotaajuus

433 MHz (±75 KHz)

Kotelon materiaali

ABS-muovi

Käyttöolosuhteet

Lämpötila: -10°C~55°C

Suhteellinen ilmankosteus: ≤ 80 % (ei-kondensoiva)

Lähttimen mitat (P x L x K)

60 x 45 x 18 mm

Magneetin mitat (P x L x K)

45 x 19 x 17,5 mm

3.2.4 RFID-Tunniste

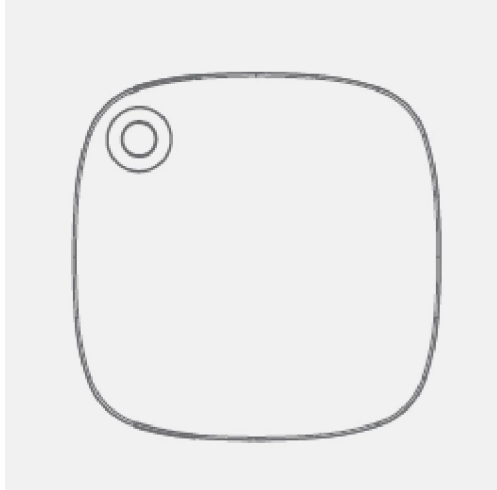

Ominaisuudet

RFID-merkinnän avulla voit deaktivoida järjestelmän [pyyhkäisemällä sen RFID-lukijan edestä ohjauspaneelissa](#).

Rekisteröi RFID-tunniste hälytysjärjestelmään

Siirry ohjauspaneelissa yhteystilaan. [Paina "#"](#) ja sitten ["1"](#) ohjauspaneelissa.

Pyyhkäise RFID-tunniste RFID-lukijan edessä ohjauspaneelissa.

Tekniset tiedot

Mitat

30 x 30 x 6 mm

3.2.5 Ylimääräisen ulkoisen Denver-sireenin rekisteröiminen

HSA-120:n ohjauspaneeli sisältää sisäänrakennetun 90 dB sireenin.

Denver-turvajärjestelmä tukee ylimääräisiä sisä- ja/tai ulkosireenejä (EIVÄT kuulu toimitukseen), jotta voit laajentaa järjestelmää omien tarpeidesi mukaisesti.

Katso sireenin mukana toimitetusta käyttöoppaasta ohjeet ylimääräisen Denver-sireenin rekisteröimiseen.

Lisätietoja Denver-turvajärjestelmien kanssa yhteensopivista sireeneistä ja lisälaitteista on saatavana verkkosivustoltamme denver-electronics.com

3.2.6 Lisälaitteiden vyöhykkeen määrittäminen

Jokainen tunnistin voidaan määrittää 4 eri vyöhykekatteeseen: kotitalon vyöhyke, viivevyöhyke, normaali vyöhyke ja 24h-vyöhyke. Tunnistin määrätään vyöhykkeeseen

avaamalla sen koteloa ja siirtämällä sen jumpperikytkimiä alla olevan piirroksen mukaisesti:

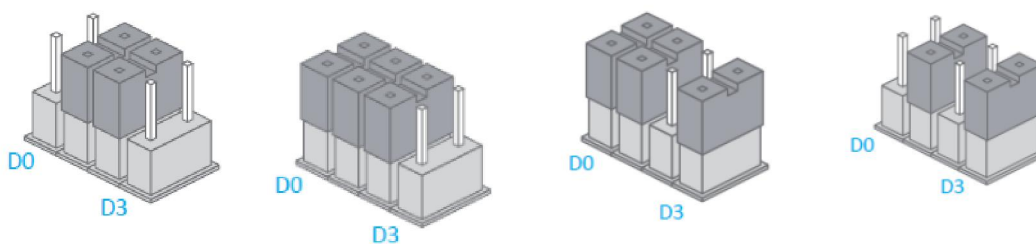

- A. Kotitilan vyöhyke B. Normaali vyöhyke C. 24h-vyöhyke D. Viivevyöhyke

Kotitilan vyöhyke

Kun järjestelmä on aktivoitu kotitilaan, kotitilan vyöhykkeelle määritetyt anturit eivät laukaise hälytystä. *On suositeltavaa määrittää liiketunnistimet kotitilan vyöhykkeeseen, jotta voit pitää järjestelmän aktivoituna kotitilassa, kun olet kotona, ja jotta voit liikkua kotona hälytyksiä laukaisematta.*

Viivevyöhyke

Järjestelmään on mahdollista määrittää tulo- ja poistumisviive. Tässä tapauksessa ”viivevyöhykkeeseen” määritetyt anturit eivät laukaise hälytystä viiveasetuksen aikana. Jos esimerkiksi määrität liiketunnistimen viivevyöhykkeeseen ja asetat tulo-/poistumisviiveen 30 sekuntiin, liiketunnistin ei laukaise hälytystä 30 sekunnin kuluessa siitä, kun tulet kotiin, ja 30 sekunnin kuluessa poistumisestasi, jotta voi lähteä ja tulla kotiin hälytystä laukaisematta. Katso ohjeet tulo- ja poistumisviiveen asettamisesta tämän oppaan sivulta 15 tai 25. *On suositeltavaa määrittää ovi-/ikkunakontakti viivevyöhykkeeseen.*

Normaali vyöhyke

Kun hälytys aktivoidaan ja kun anturi laukaistaan, sireeni antaa äänihälytyksen. Kun järjestelmä on deaktivoitu, anturit eivät laukaise hälytystä.

24h-vyöhyke

Riippumatta siitä, onko järjestelmä aktivoitu tai ei, 24h-vyöhykkeeseen määritetyt anturit laukaisevat hälytyksen. *On suositeltavaa asettaa savuhälyttimet, kaasuhälyttimet ja ulkona käytettävät sädeanturit 24h-vyöhykkeeseen.*

Huomaa, että langaton ja lemmikkieläimet huomioiva DENVER-ASA-40 -liiketunnistin sekä langaton DENVER-ASA-50 -liiketunnistin on oletusarvoisesti asetettu kotitilan vyöhykkeeseen, muut lisälaitteet on oletusarvoisesti asetettu normaaliin vyöhykkeeseen. Käyttäjä voi siirtää jumpperikytkimiä pinsettien avulla.

3.2.7 Lisälaitteiden nollaaminen

Ohjauspaneelin ollessa asetustilassa näppäile **** 22 * salasana **** (**OLETUSSALASANA: 1234**) ohjauspaneelissa nollaamaan kaikki kytketyt lisälaitteet.

4. SIIRRY ASETUSTILAAN

1. Siirry asetustilaan painamalla #-näppäintä ja sitten 2-näppäintä ohjauspaneelissa.

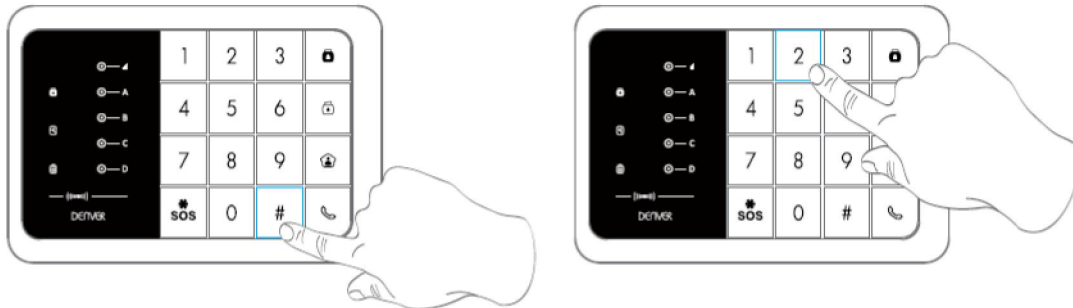

4.1 Sireenin soimisaika

Esimerkki: Aseta soimisajaksi 5 minuuttia

Siirry asetustilaan, näppäile ****1*5***

Kuulet "Toiminto onnistui": asetusten teko onnistui.

Huomautus

Soimisajaksi voidaan asettaa 1–9 minuuttia. Oletusasetus: 5 minuuttia.

4.2 Poistumis- ja tuloviive

Esimerkki: Ohjelmoi poistumisviiveeksi 60 sekuntia

Siirry asetustilaan, näppäile ****2*60***

Kuulet "Toiminto onnistui": asetusten teko onnistui.

Huomautus

Viipymisajaksi voidaan asettaa 0–300 minuuttia.

Oletusasetus: ei viivettä (0 sekuntia).

Esimerkki: Ohjelmoi tuloviiveeksi 50 sekuntia.

Siirry asetustilaan, näppäile ****3*50***

Kuulet "Toiminto onnistui": asetusten teko onnistui.

Kun toiminto on määritetty, paneeli antaa äänimerkin joka sekunti sen jälkeen, kun järjestelmä on aktivoitu. Piippaukset nopeutuvat viimeisten 15 sekunnin aikana. Jos tunkeutuja havaitaan, hälytystä ja näppäilyä viivytetään vastaavasti.

4.3 Salasanan muuttaminen

Siirry asetustilaan, näppäile ****9*uusi salasana***.

Kuulet "Toiminto onnistui": asetusten teko onnistui.

Huomautus

Salasanan pitää sisältää 4 numeroa (0–9).

Oletussalasana: 1234.

4.4 Puhelinnumeroiden tallennus

Esimerkki: tallenna 1. puhelinnumeroksi 12345678.

Siirry asetustilaan, näppäile **#1#12345678#**

Kuulet "Toiminto onnistui": asetusten teko onnistui.

Esimerkki 2: tallenna 2. puhelinnumeroksi 23456789.

Siirry asetustilaan, näppäile #2#23456789#

Kuulet "Toiminto onnistui": asetusten teko onnistui.

Enintään 10 puhelinnumeroa on mahdollista tallentaa.

Huomautus

Järjestyksessä 1–5 ensimmäistä puhelinnumeroa on tarkoitettua hälytysjärjestelmän soittamia puheluja varten.

Numerot 6–10 on tarkoitettu hälytystekstiviestejä varten.

Kuulet "Toiminto onnistui": asetusten teko onnistui.

4.5 Puhelinnumeroiden poistaminen

Esimerkki: poista 1. puhelinnumero.

Siirry asetustilaan, näppäile "#1##"

Kuulet "Toiminto onnistui": asetusten teko onnistui.

Esimerkki: poista 2. puhelinnumero.

Siirry asetustilaan, näppäile "#2##"

Kuulet "Toiminto onnistui": asetusten teko onnistui.

Huomautus

Kaikkien olemassa olevien puhelinnumeroiden poistaminen: "#*##"

4.6 Asetustilasta poistuminen

Paina deaktivoitipainiketta ohjauspaneelissa poistuaksesi asetustilasta, kunnes kuulet 2 piippausta ja asetusten LED-merkkivalo sammuu: Järjestelmä on poistunut asetustilasta

4.7 Hälytysreaktio, kun et ole kotona

Jos järjestelmä havaitsee tunkeutumisen, sireeni alkaa soida välittömästi ja ohjauspaneeli lähettää hälytystekstiviestin ja soittaa esitallennettuihin puhelinnumeroihin. Käyttäjä voi valvoa kohdetta etäältä ja ohjata järjestelmää puhelimen avulla saadessaan soiton hälytysjärjestelmältä.

Huomautus

Salasanaa ei tarvitse kirjoittaa järjestelmän ohjaamiseksi etänä, kun puhelu tulee hälytysjärjestelmältä.

4.8 Hallinta puhelinsoiton avulla

Menetelmä 1

Kun hälytys on laukaistu, ohjauspaneeli soittaa esitallennettuihin puhelinnumeroihin. Kun vastaat puheluun, voit ohjata paneelia etätoimintona alla olevan taulukon ohjeiden mukaisesti.

Menetelmä 2

1. Näppäile ohjauspaneelissasi olevan SIM-kortin puhelinnumero.
2. Anna salasanasi ja sen perään "#".
3. Valitse toiminnot paneelin hallitsemiseksi (katso ohjeet alla olevasta taulukosta).

Huomautus

Puhelu päättyy automaattisesti, jos et lähetä mitään kommentia 30 sekunnin kuluessa.

*Oletussalasana on 1234.

Komentotaulukko puhelinhallintaa varten

Komento	Toiminto	Kommentti
Paina "1"	Aktivoi järjestelmän	-
Paina "0"	- Deaktivoi järjestelmän ja kytkee sireenin pois päältä - Lopettaa valvonnan katkaisematta puhelua - Lopettaa puhelun katkaisematta sitä	-
Paina "*"	Äänivalvonta	-
Paina "3"	Puhelinsoitto ohjauspaneelin avulla	-
Paina "6"	Kytkee sireenin pois päältä	-
Paina "9"	Kytkee sireenin päälle	-
Paina "#"	Poistuu puhelinsoittohallinnasta	Myös puhelun katkaisu lopettaa puhelinsoittohallinnan.



4.9 Sireenin äänenvoimakkuus

1. Korkean äänenvoimakkuuden asettaminen sireenille: siirry asetustilaan ja näppäile "*"23*1*"
2. Sireenin vaiennus: siirry asetustilaan ja näppäile "*"23*0*"

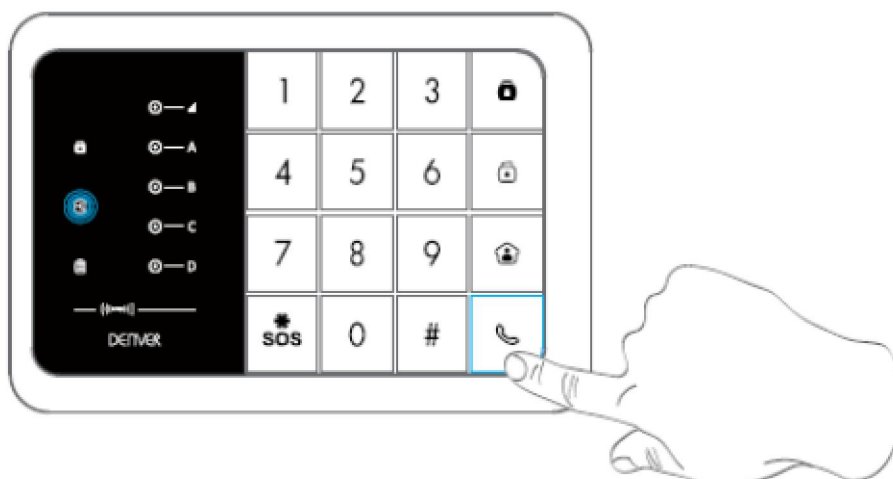
5. PUHELINSOITTO/HÄTÄPUHELU



Puhelinsoittotoiminto

Ohjauspaneeli tukee puhelinsoittoja: Deaktivoidussa tilassa näppäile puhelinnumero ja paina painiketta  ohjauspaneelissa. Päätä puhelu painamalla  tai .

Keskimmäinen valkoinen LED-merkkivalo välkähtää 2 sekunnin välein puhelun aikana. Jos puhelinsoitto saadaan ohjauspaneeliin, LED vilkkuu kerran sekunnissa.

Keskimmäinen valkoinen LED-merkkivalo välkähtää 2 sekunnin välein puhelun aikana. Jos

puhelinsoitto saadaan ohjauspaneeliin, LED vilkkuu kerran sekunnissa.

Pikavalinta

Tämä toiminto on käytettävissä vain, kun järjestelmä ei ole aktivoituna.

Paina soittopainiketta ”” ohjauspaneelissa 3 sekunnin ajan: paneeli valitsee automaattisesti ensimmäisen tallennetun numeron.

Päätä puhelu painamalla soittopainiketta ””.

SOS-hätätoiminto

Riippumatta järjestelmän tilasta, hälytys laukaistaan, kun paniikkipainiketta {SOS} painetaan ohjauspaneelissa 3 sekunnin ajan.

Deaktivoi järjestelmä ohjauspaneelista.

Jos hälytysjärjestelmä tekee hälytyksen, käyttäjän on näppäiltävä salasana ja painettava

deaktivointipainiketta {} hälytysjärjestelmän deaktivoimiseksi.

Tämä toiminto pitää suorittaa 15 sekunnin kuluessa.

6. DENVER HSA-120 -SOVELLUKSEN TOIMINTA

Sovellus DENVER HSA-120 on saatavana ladattavaksi Google Playssa ja App Storessa.

Löydät sovelluksen Google Playssa ja App Storessa tekemällä haun ”DENVER HSA-120”.

[Sinun on tallennettava ainakin yksi tekstiviestinumero ohjauspaneeliin, ennen kuin voi ohjata hälytysjärjestelmään sovelluksen kautta. \(Tämä on sen puhelimen puhelinnumero, jota haluat käyttää ohjaamaan hälytysjärjestelmää.\)](#)

Napsauta sovelluksessa ”Aktivoi” tai ”Deaktivoi” vastaavasti järjestelmän aktivoimiseksi tai deaktivoimiseksi.

7. OHJAUSPANEELIN TOIMINNOT

Kuvaus	Käyttö	Toiminnot	Huomautukset
Yhteystilaan siirtyminen	#1	Järjestelmä siirtyy yhteystilaan 1 piippauksen jälkeen.	
Siirry asetustilaan	#2	Järjestelmä siirtyy asetustilaan 1 piippauksen jälkeen.	
Ohjelmoi sireenin soimisaika		[9] on aika, jonka ajan sireeni soi (minuutteina). Se voidaan asettaa 1–9 minuuttiin.	Oletusasetus: 5 minuuttia
Poistumisviiveaika	*2*60*	[60] on käyttäjän asettama viiveasetus (minuutteina). Se voidaan asettaa 0–300	Oletusasetus: ei viivettä (0 sekuntia).

Tuloviiveaika	*3*60*	sekuntiin.	
Salasanan muuttaminen	*9 *uusi salasana*	Salasana voi olla mikä tahansa 4-numeroinen koodi.	Oletussalasana: 1234
Ohjelmoi puhelinnumerot	#[1-10]#puhelinumero#	Katso tämän oppaan kohta 4.5 Puhelinnumeroiden tallennus	[1-5] puhelinnumeroita varten. [6-10] tekstiviestejä varten.
Puhelinnumeroiden poistaminen	#[1-10]##	Poista yksi puhelinnumeroista.	
Poista kaikki puhelinnumerot	####	Puhelin- ja tekstiviestinumerot tyhjennetään järjestelmästä.	Jos numeroita ei ole tallennettuna, järjestelmä ei valitse automaattisesti numeroa, kun hälytys laukaistaan.
Lisälaitteiden nollaaminen	*22* salasana*	Nollaa jokainen yhdistetty lisälaite.	
Sireenin asetus	*23*0*	Deaktivoi sireeni	
	*23*1*	Aktivoi sireeni	
Asetustilasta poistuminen	Paina deaktivoitipainiketta	Ohjauspaneeli piippaa kahdesti: Asetustilasta on poistuttu.	

8. TEKSTIVIESTITOIMINNOT

ASETA SIM-KORTTI OHJAUSPANEELIIN

VARMISTA, ETTÄ SIM-KORTTI EI EDELLYTÄ MITÄÄN PIN-KOODIA.

TALLENNNA PUHELINNUMERO TEKSTIVIESTITOIMINTOILMOITUKSIA VARTEN. (Katso vastakkaisen sivun ohjeet [tai käytä ilmaista sovellusta](#))

Vain tallennetuilla numeroilla voidaan hallita ja määrittää järjestelmää.

Kukin tässä käyttöoppaassa määritelty tekstiviestitoiminto kuvataan seuraavasti:

Sinä lähetät:



English	Translation
SMS Command	Tekstiviestikomento

Ohjauspaneeli vastaa:

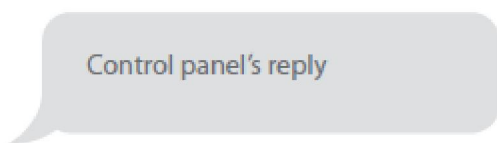

English	Translation
Control panel's reply	Ohjauspaneelin vastaus

*Ensimmäinen TUMMANHARMAA puhekupla on käyttäjän lähettämä tekstiviestikomento.
Ensimmäinen harmaa puhekupla on ohjauspaneelin lähettämä vastaus.
Näitä seuraavat puhekuplat ovat vuoropuhelua käyttäjän ja ohjauspaneelin välillä (käyttäjän lähettämät ovat TUMMANHARMAITA, ohjauspaneelin lähettämät tekstiviesti ovat harmaita).*

Järjestelmä on oletusarvoisesti englanninkielinen. Katso tiedot järjestelmäkielen muuttamisesta tämän oppaan sivulta 27.

Ennen tekstiviestitoiminnon aloittamista puhelinnumero pitää olla tallennettuna käyttäen ohjauspaneelin näppäimistöä, tämän oppaan kohdassa 4.5 "Puhelinnumeroiden tallentaminen".

Tärkeää

Kun vastaat ohjauspaneelin lähettämään tekstiviestiin, varmista, että "." tai ":" kaltaisten välimerkkien jälkeen ei tule välilyöntejä.

Esimerkiksi tekstiviestinumeroiden tallentamiseksi tekstiviestin muoto pitää olla seuraava:

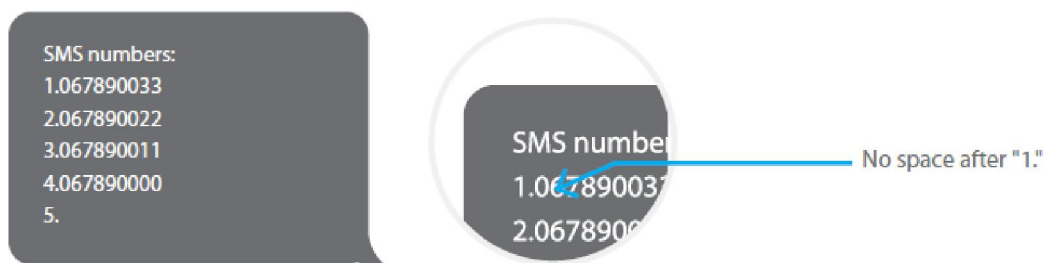

English	Translation
SMS numbers:	Tekstiviestinumerot:
No space after "1."	Ei välilyöntejä "1.":n jälkeen

8.1 Puhelinnumeroiden tallentaminen tekstiviesti-ilmoituksia varten

Lähetä:

6

SMS numbers:

- 1.
- 2.
- 3.
- 4.
- 5.

English	Translation
SMS numbers:	Tekstiviestinumerot:

Kopioi, liitä ja sitten muokkaa (huomioi kirjainkoko):

SMS numbers:

- 1.067890033
- 2.067890022
- 3.067890011
- 4.067890000
- 5.

Ok

English	Translation
SMS numbers:	Tekstiviestinumerot:
OK	OK

Huomautus

Ensimmäinen tekstiviestinumero saa tekstiviesti-ilmoituksia, kun järjestelmä deaktivoidaan RFID-tunnisteen avulla.

8.2 Järjestelmän deaktivointi

Lähetä:

0

System disarmed.

English	Translation
System disarmed.	Järjestelmä deaktivoitu.

Aktivoi järjestelmä

Lähetä:

1

System armed.

English	Translation
System armed.	Järjestelmä aktivoitu.

Kotitila

Lähetä:

2

System in home mode.

English	Translation
System in home mode.	Järjestelmä kotitilassa.

8.3 Asetuskysely

Lähetä:

00

System:Disarmed
AC power:on

English	Translation
System: Disarmed AC power: on	Järjestelmä: Deaktivoitu Verkkovirta: päällä

Huomautus

Edellisessä annetut arvot muuttuvat, kun järjestelmä asetukset on määritetty.

8.4 Puhelinnumeroiden tallennus

Lähetä:

Phone numbers:
1.
2.
3.
4.
5.

English	Translation
Phone numbers:	Puhelinnumerot:

Kopioi, liitä ja sitten muokkaa (huomioi kirjainkoko):

Phone numbers:

1.067890033

2.067890022

3.067890011

4.067890000

5.

Ok

English	Translation
Phone numbers:	Puhelinnumerot:
OK	OK

8.5 Nimeä vyöhykkeet uudestaan

Lähetä "91-99". Esimerkiksi vyöhykettä 1 varten, lähetä:

91

Zones names:

1.

English	Translation
Zones names:	Vyöhykenimet:

Kopioi, liitä ja sitten muokkaa (huomioi kirjainkoko):

Zones names:

1.Entrance door sensor

Ok

English	Translation
Zones names:	Vyöhykenimet:
1. Entrance door sensor	1. Ulko-oven anturi
Ok	OK

Huomautus

Vyöhykkeet 1–9 voidaan nimetä uudelleen. Vyöhykkeen nimi ei saa sisältää yli 30 kirjainta. Vyöhykkeitä 10–50 ei voi nimetä uudelleen.

8.6 Tekstiviestihälytys lisälaitteen paristovirran loppumisesta

(käytettävissä kaksisuuntaisissa lisälaitteissa, kuten liiketunnistimissa)

Uudelleennimetyille vyöhykkeille määritetyissä lisälaitteissa tekstiviesti lähetetään muodossa "vyöhykenumero + vyöhykenimi + Low BAT".

Zone 10 Bedroom PIR Low BAT

English	Translation
Zone 10 Bedroom PIR Low BAT	Vyöhyke 10 makuuhuone PIR Low BAT

Uudelleennimeämättömille vyöhykkeille määritetyissä lisälaitteissa tekstiviesti lähetetään muodossa "vyöhykenumero + Low BAT".

Zone 10 Low BAT

English	Translation
Zone 10 Low BAT	Vyöhyke 10 Low BAT

Tekstiviesti-ilmoitus lisälaitteen peukalointihälytyksestä

(käytettävissä kaksisuuntaisissa lisälaitteissa, kuten liiketunnistimissa)

Uudelleennimetyille vyöhykkeille määritetyissä lisälaitteissa tekstiviesti lähetetään muodossa "vyöhykenumero + vyöhykenimi + Tamper".

Zone 10 Bedroom PIR Tamper

English	Translation
Zone 10 Bedroom PIR Tamper	Vyöhyke 10 makuuhuone PIR Tamper

Uudelleennimeämättömille vyöhykkeille määritetyissä lisälaitteissa tekstiviesti lähetetään muodossa "vyöhykenumero + Tamper".

Zone 10 Tamper

English	Translation
Zone 10 Tamper	Vyöhyke 10 Tamper

8.7 RFID-tunnisteen uudelleennimeäminen

Lähetä:

10

Rename RFID tags:
1.
2.
3.
4.

English	Translation
Rename RFID tags:	RFID-tunnisteiden uudelleennimeäminen:

Kopioi, liitä ja sitten muokkaa (huomioi kirjainkoko):

Rename RFID tags:
1.Tom
2.Nurse
3.Nancy
4.David

Ok

English	Translation
Rename RFID tags:	RFID-tunnisteiden uudelleennimeäminen:
Ok	OK

Huomautus

Ensimmäinen tekstiviestinumero saa tekstiviesti-ilmoituksia, kun järjestelmä deaktivoidaan RFID-tunnisteen avulla.

Jos järjestelmän deaktivoiva RFID-tunniste on nimetty uudelleen, tekstiviesti-ilmoitus on ”*Tunniste 01 tunnistenimi* Disarm”. (”01” on tunnisteen numero)

Muille tunnisteille määritetään numero niiden ohjauspaneeliin rekisteröintijärjestyksen perusteella; tekstiviesti-ilmoitukset ovat tällaisessa tapauksessa muotoa ”*Tunniste-04* Disarm” (”04” on tunnisteen numero). Katso sivun 13 ohjeet RFID-tunnisteen rekisteröinnistä ohjauspaneeliin.

8.8 Tulo- ja poistumisviiveaika

Lähetä:

11

Entry delay time(0-300sec):0
Exit delay time(0-300sec):0

English	Translation
Entry delay time(0-300sec):0	Tuloviiveaika (0–300 s): 0
Exit delay time(0-300sec):0	Poistumisviiveaika (0–300 s): 0

Kopioi, liitä ja sitten muokkaa (huomioi kirjainkoko):

Entry delay time(0-300sec):10
Exit delay time(0-300sec):20

Ok

English	Translation
Entry delay time(0-300sec):10	Tuloviiveaika (0–300 s): 10
Exit delay time(0-300sec):20	Poistumisviiveaika (0–300 s): 20
OK	OK

Huomautus

Tämä toiminto vaikuttaa vain tunnistimiin, jotka on määritetty viivevyöhykkeeseen. Katso tämän oppaan sivulta 14 ohjeet anturin määrittämisestä viivevyöhykkeeseen.

Tätä toimintoa voidaan käyttää, jos et halua kuljettaa kaukosäädintä tai RFID-tunnistetta mukana.

Kun aktivoit hälytyksen, järjestelmä aktivoidaan viiveasetuksen jälkeen. Kun deaktivoit hälytyksen, järjestelmä deaktivoidaan viiveasetuksen jälkeen.

Kun järjestelmää aktivoidaan, kuulet yhden piippauksen sekunnissa muistuttamaan sinua poistumaan.

Piippausten tahti nopeutuu viimeisten 10 sekunnin aikana. Jos tunkeutuja havaitaan, hälytystä viivytetään vastaavasti.

8.9 Sireenin äänenvoimakkuus ja soimisaika

Lähetä:

12

Siren volume(0=Mute,1=High):1
Siren ringing time(1-9min):3

English	Translation
Siren volume(0=Mute,1=High):1 Siren ringing time(1-9min):3	Sireenin äänenvoimakkuus (0=vaiennus, 1=korkea): 1 Sireenin soimisaika (1–9 min): 3

Kopioi, liitä ja sitten muokkaa (huomioi kirjainkoko):

Siren volume(0=Mute,1=High):0
Siren ringing time(1-9min):1

Ok

English	Translation
Siren volume(0=Mute,1=High):0 Siren ringing time(1-9min):1	Sireenin äänenvoimakkuus (0=vaiennus, 1=korkea): 0 Sireenin soimisaika (1–9 min): 1
Ok	OK

8.10 Vaihda salasana

Lähetä:

13

Disarm password (4 digits):
1234

English	Translation
Disarm password (4 digits): 1234	Deaktivointisalasana (4 numeroa): 1234

Kopioi, liitä ja sitten muokkaa (huomioi kirjainkoko):

Disarm password (4 digits):
8888

Ok

English	Translation
Disarm password (4 digits): 8888	Deaktivointisalasana (4 numeroa): 8888
OK	OK

OLETUSSALASANA: 1234

8.11 Vaihda järjestelmäkieli

Lähetä haluamaasi kieltä vastaava koodi. Esimerkiksi englantia varten lähetä "0001".

0001

Ok

Katso alla olevasta taulukosta täysi luettelo kielikoodista:

0001 englanti

0008 saksa

0002 ranska

0009 espanja

0004 tanska

0010 suomi

0005 hollanti
0006 italia
0007 ruotsi

0011 norja
0014 portugali
0015 puola

Käytävissä olevat kielet voivat vaihdella tuotteesi versiosta riippuen.

8.12 Palauta järjestelmä tehdasasetuksiin tekstiviestillä

Lähetä:

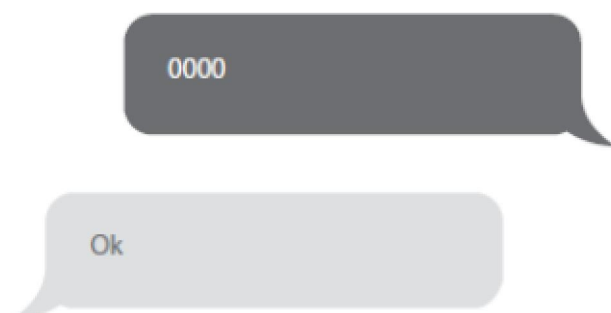

Asetukset palautetaan niiden oletusarvoihin. Myös tallennetut puhelinnumerot ja yhdistettyjen lisälaitteiden tiedot poistetaan.

Huomautus

Vain tallennettuja numeroita voidaan käyttää lähettämään palautus tehdasasetuksiin tekstiviestillä.

Laitenollaus

Kytke ohjauspaneeli päälle (jos se on jo päällä, kytke se pois päältä ja sitten takaisin päälle). Paina peukalointikytkintä ohjauspaneelin takana 5 kertaa 5 sekunnin aikana, kun paneeli on kytketty päälle. [Sinun on poistettava peukalointikytkintä painava muovilevy, jotta voit tehdä niin.](#)

Asetukset palautetaan niiden oletusarvoihin.

Tallennetut puhelinnumerot ja yhdistettyjen lisälaitteiden tiedot poistetaan.

9. UKK

Ongelma	Vian syy	Ratkaisu
Ei reaktiota, kun ohjauspaneelia on käytetty	Ohjauspaneelin virta on kytketty pois päältä	Avaa paristokotelo ja kytke virta päälle
	Vika sähköverkossa	Ota yhteys sähköyhtiöön
	Varmennusparistot ovat tyhjiä	Kytke verkkolaite verkkopistokkeeseen
Lisälaitteet eivät saa yhteyttä ohjauspaneeliin	Ohjauspaneeli ei ole yhteystilassa	Varmista, että ohjauspaneeli on yhteystilassa
	Lisälaitteita ei ole laukaistu yhteyttä varten	Varmista, että lisälaite laukaistaan lähettämään signaalin ohjauspaneeliin
	Kun yhteyttä kokeillaan,	Lisälaite on jo yhdistetty

	ohjauspaneeli piippaa kahdesti	Varmista, että et laukaise mitään muita lisälaitteita, kun yhdistät yhtä lisälaitetta ohjauspaneeliin (esim. et oleskele liiketunnistimen tunnistusalueella, jos se ei ole se, jonka haluat yhdistää)
Ohjauspaneeli ei vastaa kaukosäätimellä annettuihin komentoihin	Kaukosäädintä ei ole yhdistetty ohjauspaneeliin	Noudata tämän oppaan kohdan 3.2.1 ohjeita kaukosäätimen yhdistämisestä ohjauspaneeliin.
	Kaukosäädin on liian kaukana ohjauspaneelistä	Kaukosäätimen lähetysetäisyys: 80 m (avoimella alueella) Signaalintoistaja on mahdollista asentaa lisäämään lähetyskantamaa
Kauko-ohjain		
RFID-tunniste ei deaktivoi järjestelmää	RFID-tunnistetta ei ole yhdistetty ohjauspaneeliin	Noudata tämän oppaan kohdan 3.2.4 ohjeita RFID-merkinnän yhdistämisestä ohjauspaneeliin.

Jos kohtaat ongelmia, joita ei ole kuvattu yllä olevassa UKK:ssa, käy osoitteessa denver-electronics.com lataamassa tämän käyttöoppaan uusin versio ja hakemassa lisää apua.

10. STANDARDIT

KAIKKI OIKEUDET PIDÄTETÄÄN, TEKIJÄNOIKEUS DENVER ELECTRONICS A/S

DENVER®

www.denver-electronics.com

CE



Sähkö- ja elektroniikkalaitteet sekä niissä käytettävät paristot sisältävät materiaaleja, komponentteja ja aineita, jotka voivat olla vahingollisia terveydelle ja ympäristölle, jos jättemateriaalia (pois heitettävät sähkö- ja elektroniikkalaitteet sekä paristot) ei käsitellä asianmukaisesti.

Sähkö- ja elektroniikkalaitteet sekä paristot on merkitty alla olevalla rastitun jätteen symbolilla. Symboli kertoo, ettei sähkö- ja elektroniikkalaitteita tai paristoja saa hävittää kotitalousjätteen mukana vaan ne on hävitettävä erikseen.

On tärkeää, että loppukäyttäjänä viet käytetyt paristot oikeaan keräyspaikkaan. Tällä tavoin voit varmistaa, että paristot kierrätetään lain mukaan eivätkä ne vahingoita ympäristöä.

Kaikkiin kaupunkeihin on perustettu keräilypisteitä, joihin sähkö- ja elektroniikkalaitteet sekä paristot voidaan viedä maksutta edelleen toimitettaviksi kierrätysasemille ja muihin keräilypisteisiin tai ne voidaan kerätä suoraan kotoa. Lisätietoja saat kuntasi tekniseltä osastolta.

Maahantuojat:

DENVER ELECTRONICS A/S

Stavneagervej 22

DK-8250 Egaa

Tanska/Denmark

www.facebook.com/denverelectronics

Inter Sales A/S täten vakuuttaa, että tämä tuote (HSA-120) on direktiivin 1999/5/EC olennaisten vaatimusten ja muiden määräysten mukainen. Vaatimustenmukaisuusvakuutus on saatavissa osoitteesta:

Inter Sales A/S

Stavneagervej 22

DK-8250 Egaa

Tanska/Denmark