

DENVER®

BRUKSANVISNING

BTL-300



MED ENSAMRÄTT, UPPHOVSRÄTT DENVER ELECTRONICS A/S
www.denver-electronics.com/

PANELBESKRIVNING

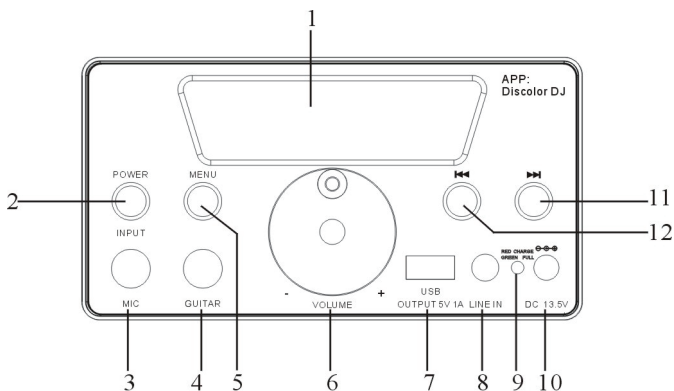

1.LED-display

2.EFFEKT/INGÅNG: EFFEKT/USB/LINJEINGÅNG/väljarknapp för BLUETOOTH-ingång.

3.MIKROFON: Ingångssignal för mikrofon.

4.GITARR: Ingång för gitarr

5.Knappval för meny

6.VOLUYM/+ : Justering av huvudvolym.

7.USB: Ingång för USB-kortet. Var uppmärksam på riktningen när du för in kortet USB, laddning 5V 1A.

8.Linjeingång

9.LED-belysning

Indikator belysning RÖD vid laddning.

Indikator belysning GRÖN vid full laddning.

10.DC 13.5V elektriskt gränssnitt

11.Nästa låt

12.Föregående låt

BESKRIVNING AV FJÄRRKONTROLLEN

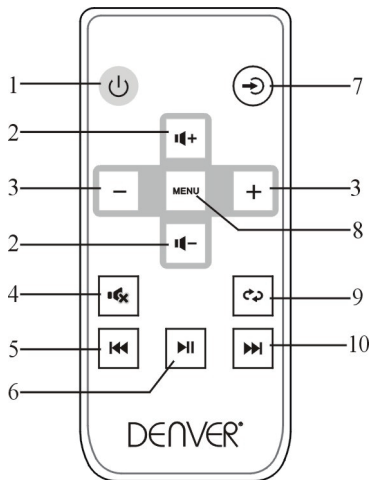

- 1.Standby
- 2.Huvudvolym +/-
- 3.Menyval med knappen -/+
- 4.Mute-knapp
- 5.Föregående/VOL-
- 6.Spela upp/Pausa
- 7.Knappen för signalingång
- 8.Knappval för meny
- 9.Uppreppningsknapp
- 10.Nästa/VOL+

Fjärrkontrollens täckningsområde
Infraröd sensor

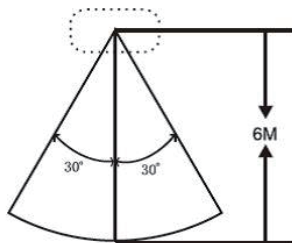

Observera:

Det får inte finnas några hinder mellan fjärrkontrollen och huvudenheten.

GRUNDLÄGGANDE ANVÄNDNING

1. Slå PÅ enheten

Håll STANDBY-knappen på panelen/fjärrkontrollen nedtryckt i några sekunder och enheten slås på, med LED-lampan som tänds. Om enheten har stått i STANDBY-läge en längre tid, stängs den av automatiskt. När du vill slå på enheten igen, trycker du bara på knappen STANDBY på panelen/fjärrkontrollen.

2. Inmatningsläge

Du kan välja inmatningsläge genom att trycka på knappen för val av inmatningsläge på fjärrkontrollen, eller så kan du trycka på knappen för val av ingångssignal på frontpanelen.

3. Tyst

När du vill dämpa enheten, tryck på mute-knappen en gång på fjärrkontrollen. För att avbryta alternativet mute (avstängning av ljud), tryck på mute-knappen igen.

4. Justering av volym på fjärrkontrollen

Tryck på VOL +/- knappen på fjärrkontrollen när du vill justera volymen.

5. Justering av volym på enheten

Vrid ratten moturs för att sänka volymen och medurs för att höja volymen .

6. VAL AV MENY

Tryck på MENU -knappen på frontpanelen eller fjärrkontrollen för att välja nedanstående alternativ (totalt 8 alternativ):

- | | | |
|------------------------|---------------------|-----------------------|
| 6.1. bA – Bas | 6.2. tb – Diskant | 6.3. 1U - Mick-volym |
| 6.4. 2U - Gitarr volym | 6.5. EC – Eko | 6.6. dl – Fördröjning |
| 6.7. br – Ljus | 6.8. bO - Ljuslägen | |

När du väljer ett alternativ, vrid då VOLUME -ratten på frontpanelen eller tryck på +/- på fjärrkontrollen för att justera effekten för var och ett av alternativen.

7. Upprepa

Under status för uppspelning status, tryck på knappen upprepa på fjärrkontrollen en gång för att upprepa uppspelningen av aktuellt spår. För avbryta upprepningalternativ, tryck på knappen upprepa igen.

8. FÖREG/NÄSTA

När du trycker på FÖREG/NÄSTA, kan du välja en specifik låt från spelningslistan.

9. USB-laddning

USB laddningseffekt från 5V 1A för mobiltelefoner.

Bluetooth:

Tryck på INPUT -knappen på panelen/fjärrkontrollen när du vill välja Bluetooth-läge. Öppna inställningen för Bluetooth på mobilen, surfplatta eller någon annan Bluetooth ljudenhet samtidigt och välj "BTL-300". Enheten och apparaten ansluts via Bluetooth. När du vill styra enheten via mobilen, surfplattan etc., ladda ner appen "Discolor DJ".

När enheten och apparaten är anslutna via Bluetooth, öppna appen "Discolor DJ" på din telefon, surfplatta etc., och tryck på Bluetooth-knappen. Detta gör att du kan styra följande fem lägen på apparaten från telefonen: Musik, Belysning, USB-kort, Bluetooth och Equalizer. För att avbryta appen, tryck på knappen avsluta.

När du vill styra apparaten via telefonen, hitta och installera appen "Discolor DJ". Använd din smartphone via WiFi - ladda ner gratis program APP från Google Play eller App Store

Öppna APPEN "Discolor DJ" i telefonen. Det finns 7 funktionsikoner på startsidan:

1. Uppspelning av musik med Bluetooth
2. Kontroll av Bluetooth-anslutning
3. Linjeingång - mute (dämpa)
4. Ljuskontroll av färg, ljusstyrka och läget blinkande ljus
5. Equalizer, justering av volym för musik, mikrofon och ingång för gitarr.
6. Uppspelning med USB-kort

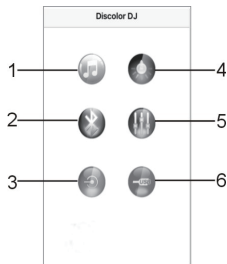

Discolor DJ



(1) Uppspelning av musik med Bluetooth

Tryck på  när du vill ange sidan för uppspelning av musik med Bluetooth. Tryck på "Pick songs to play" från sidan med val av låt för att välja den låt du vill spela upp. Tryck på "Done" för att återgå till sidan för uppspelning av musik med Bluetooth. Du kan också använda paus, spela upp, tillbaka, framåt, volymjustering, upprepa, och slumpmässig uppspelning. Tryck på "Back" för att återgå till startsidan.

(2) Bluetooth-anslutning

Tryck på  för att ange sidan för kontroll av Bluetooth-anslutning, klicka sedan på "Discolor DJ BLE" för att ansluta högtalarna.

(3) Linjeingång - mute (dämpa)

Tryck på  för att ange sidan för linjeingång. Tryck på  för att dämpa musiken, tryck sedan på  för att fortsätta uppspelningen. Tryck på "Back" för startsidan.

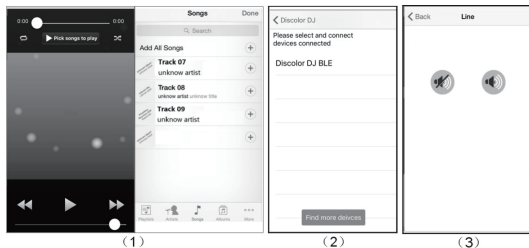

(4) Ljuskontroll av färger, ljusstyrka och förändring av färgläge

Tryck på  för att ange sidan för ljusstyrning. Du kan välja valfri färg för att visa ljusfärgen på högtalaren, samt justera ljusstyrkan. När du vill återgå till startsidan, tryck på "Discolor DJ" i det vänstra hörnet.

Tryck på "Profiles" när du vill ange sidan för läget ljuseffekt. Du kan nu välja från totalt 12 väl förinställda lägen för ljuseffekt. När du vill gå tillbaka till sidan för ljuskontroll, tryck på "Light" i det vänstra hörnet.

(5) Equalizer, justering av volym för musik, mikrofon och gitarr

Tryck på  för att ange sidan för ljudinställning när du vill justera volymen för musik, mikrofon och gitarr. 4 förinställda EQ-lägen finns att välja från: Pop, klassisk, jazz och rock, du kan även trycka på G-Eq för att komma åt den grafiska equalizer för att ställa in önskad korrigerad specifikation.

(6) Uppspelning med USB-kort

När du sätter in USB-kortet för högtalare, tryck på  för att ange spelsida för USB-kortet, när du ska välja en låt och spela musik pa USB-kortet. Tryck på "Play" för att ange sidan för uppspelningskontroll, där du kan styra paus, uppspelning, tillbaka och framåt, justering av volym. Tryck på "List" för att återgå till sidan med USB-listan, tryck på "Back" för att återgå till startsidan.

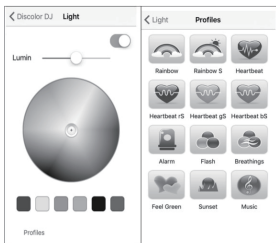

(4)

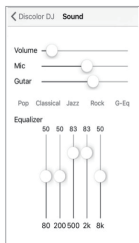

(5)

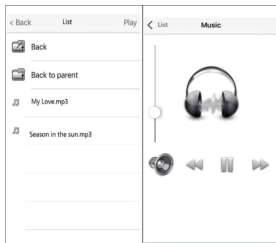

(6)

MED ENSAMRÄTT, UPPHOVSRÄTT DENVER ELECTRONICS A/S

DENVER®

www.denver-electronics.com



Elektrisk och elektronisk utrustning och tillhörande batterier innehåller material, komponenter och ämnen som kan vara skadliga för hälsan och miljön om avfallet (kasserad elektrisk och elektronisk utrustning och batterier) inte hanteras korrekt.

Elektrisk och elektronisk utrustning och batterier är märkta med en symbol i form av en överstruken soptunna (syns nedan). Denna symbol visar att elektrisk och elektronisk utrustning och batterier inte bör slängas tillsammans med annat hushållsavfall, utan ska istället slängas separat.

Som slutanvändare är det viktigt att du lämnar in dina använda batterier i en för ändamålet avsedd facilitet. På det viset säkerställer du att batterierna återvinns lagenligt och att de inte skadar miljön.

Alla kommuner har etablerat uppsamlingsställen där elektrisk och elektronisk utrustning och batterier antingen kan lämnas in kostnadsfritt i återvinningsstationer eller hämtas från hushållen. Vidare information finns att tillgå hos din kommuns tekniska förvaltning.

Importör:
DENVER ELECTRONICS A/S
Omega 5A
Soefte
8382 Hinnerup
Danmark
www.facebook.com/denverelectronics

Inter Sales A/S förklarar härmed att denna modell DENVER BTL-300 överensstämmer med väsentliga krav och övriga relevanta bestämmelser i direktivet 2014/53/EU. En kopia av försäkran om överensstämmelse finns på
Inter Sales A/S
Omega 5A
Soefte
8382 Hinnerup
Danmark

