

DENVER®

GEBRUIKSAANWIJZING

BTL-300



ALLE RECHTEN VOORBEHOUDEN/AUTEURSRECHT DENVER
ELECTRONICS A/S
www.denver-electronics.com/

PANEELBESCHRIJVINGEN

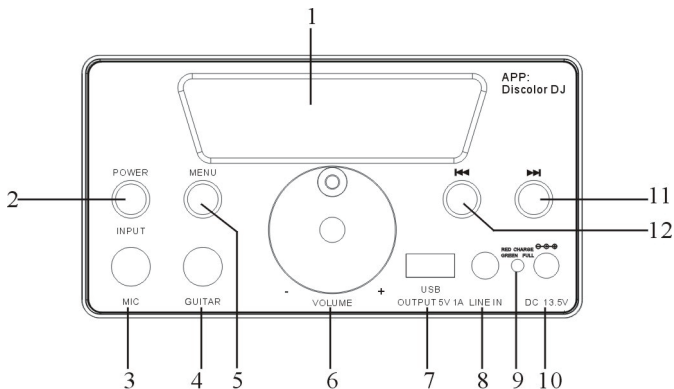

1.Ledscherm

2.STROOM/INVOER: STROOM/USB/LINE-IN/BLUETOOTH schakelaarknop.

3.MIC: Microfoonsignaalingang.

4.GITAAR: Gitaaringang

5.Menuselectieknop

6.VOLUME-/+ : Volumeregelaar.

7.USB: USB-ingang, let op de richting bij het plaatsen van de stekker.

USB-lading 5 V 1 A.

8.Lijningang

9.Ledlicht

ROOD indicatielampje: oplaadproces bezig.

GROEN indicatielampje: volledig opgeladen.

10.DC 13,5 V elektrische interface

11.Volgend nummer

12.Vorig nummer

BESCHRIJVING AFSTANDSBEDIENING

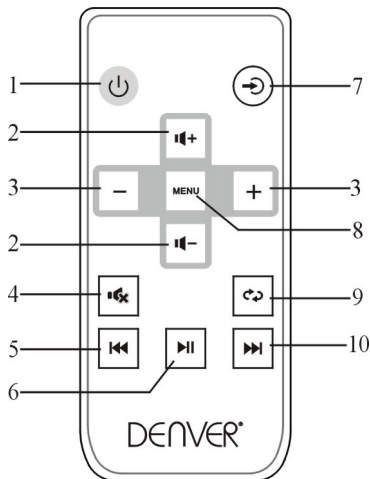

1. Stand-by
2. Volumeregelaar +/-
3. Menuselectieknop -/+
4. Demptoets
5. Vorige/VOL-
6. Afspelen/Pauze
7. Signaalingsknop
8. Menuselectieknop
9. Herhaaltoets
10. Volgende/VOL+

Bereik van de afstandsbediening
Infraroodsensor

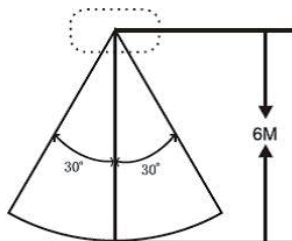

Let op:

Er mag zich geen groot obstakel tussen de afstandsbediening en het apparaat bevinden.

ALGEMENE BEDIENING

1. Het apparaat AAN zetten

Houd de STAND-BY-knop op het paneel/de afstandsbediening een paar seconden ingedrukt en het toestel wordt ingeschakeld, het ledlicht gaat aan. Als het apparaat een lange tijd in de STAND-BY-modus staat, zal het zichzelf automatisch uitschakelen. Om het apparaat weer in te schakelen, drukt u gewoon op de STAND-BY-knop op het paneel/de afstandsbediening.

2. Invoermodusselectie

U kunt de invoermodus selecteren door op de invoermodusselectieknop op de afstandsbediening te drukken, of u kunt op de signaalingangsknop op het frontpaneel drukken.

3. Geluid dempen

Druk om het apparaat te dempen op de demptoets op de afstandsbediening. Druk om de dempoptie te annuleren nogmaals op de demptoets.

4. Volumeregeling op de afstandsbediening

Druk op de toets VOL +/- op de afstandsbediening om het volume aan te passen.

5. Volumeregeling op het apparaat

Draai de draaiknop tegen de klok in om het volume te verlagen en met de klok mee om het volume te verhogen.

6. MENUSELECTIE

Druk op de toets MENU op het frontpaneel of op de afstandsbediening om te kiezen uit onderstaande opties (in totaal 8 opties):

6.1. bA - Lage tonen 6.2. tb - Hoge tonen 6.3. 1U – Microfoonvolume

6.4. 2U – Gitaarvolume 6.5. EC – Echo 6.6. dl – Vertraging

6.7. br – Helder 6.8. bO - Lichtmodi

Draai wanneer u een optie selecteert aan de VOLUME-draaiknop op het frontpaneel, of druk op +/- op de afstandsbediening om de opties aan te passen.

7. Herhalen

Druk tijdens het afspelen eenmaal op de herhaalknop op de afstandsbediening om het huidige nummer te herhalen. Druk nogmaals op de herhaalknop om het herhaald afspelen te annuleren.

8. VORIGE/VOLGENDE

Door te drukken op VORIGE/VOLGENDE kunt u een specifiek nummer uit de afspeellijst selecteren.

9. USB-oplaadfunctie

De USB-oplaadfunctie voorziet 5 V 1 A stroom voor mobiele telefoons.

Bluetooth:

Druk op de toets INPUT op het frontpaneel/de afstandsbediening om de Bluetooth-modus te selecteren. Open tegelijkertijd de Bluetooth-instelling op uw telefoon, tablet, of elk ander Bluetooth-audioapparaat en selecteer "BTL-300". Het apparaat en uw toestel zullen dan via Bluetooth verbonden worden. Download om het apparaat te bedienen via uw telefoon, tablet, etc. de app "Discolor DJ".

Zodra het apparaat en uw toestel verbonden zijn via Bluetooth, opent u de "Discolor DJ"-app op uw telefoon, tablet, etc. en drukt u op de Bluetooth-knop. Dit zal u toelaten om de volgende vijf modi op het apparaat vanaf uw telefoon te bedienen: Muziek, licht, USB, Bluetooth en Equalizer. Om de app te annuleren, drukt u op de exit-knop.

Installeer om het apparaat te bedienen via de telefoon de app "Discolor DJ". Gebruik uw smartphone via Wifi -download gratis programma APP vanuit Google Play of de App Store

Open de app "Discolor DJ" in uw telefoon, en u ziet 7 functiepictogrammen op het hoofdscherm:

1. Muziek afspelen via Bluetooth
2. Bluetooth-verbinding bedienen
3. Lijningang - dempen
4. Lichtbediening: kleur, helderheid en knipperen
5. Equalizer, volumeregeling voor muziek, microfoon- en gitaarinvoer.
6. USB afspelen

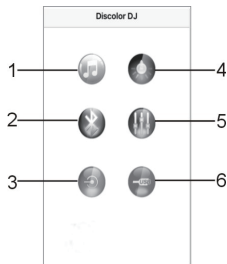

Discolor DJ



(1) Muziek afspelen via Bluetooth

Druk op  om naar 'Muziek afspelen via Bluetooth' te gaan. Druk op "Pick songs to play" om het nummer te kiezen dat u wenst af te spelen en druk op "Done" om terug te keren naar het scherm 'Muziek afspelen via Bluetooth'. U kunt ook pauze, afspelen, achteruit, vooruit, volumeregeling, herhalen en willekeurig afspelen bedienen. Druk op "Back" om terug te keren naar het hoofdscherm.

(2) Bluetooth-verbinding

Druk op  om naar het Bluetooth-verbindingsscherm te gaan en druk dan op "Discolor DJ BLE" om verbinding te maken met de luidspreker.

(3) Lijningang – dempen

Druk op  om naar het Lijningangsscherm te gaan en druk dan op  om de muziek te dempen, druk op  om het afspelen te hervatten. Druk op "Back" om terug te keren naar het hoofdscherm.

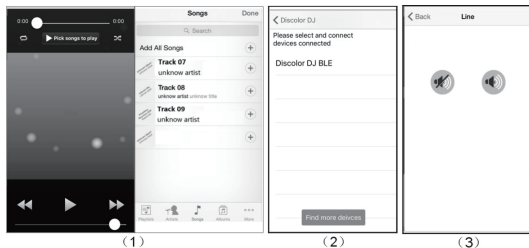

(4)Lichtbediening: kleur, helderheid en knippen

Druk op  om naar het Lichtbedieningsscherm te gaan, hier kunt u kleuren kiezen voor het licht van uw luidspreker en de helderheid van het licht aanpassen. Druk om terug te gaan naar het hoofdscherm op "Discolor DJ" in de linkerhoek.

Druk op "Profiles" om naar het Lichteffectscherm te gaan, hier kunt u uit 12 voorgestelde lichteffectmodi kiezen. Druk om terug te gaan naar het Lichtbedieningsscherm op "Light" in de linkerhoek.

(5)Equalizer, volumeregeling voor muziek, microfoon en gitaar.

Druk op  om naar het Geluidsinstellingsscherm te gaan om het volume aan te passen voor muziek, microfoon en gitaar; er zijn 4 voorgestelde EQ-modi: Pop, Klassiek, Jazz en Rock; u kunt ook op G-Eq drukken om naar de grafische equalizer te gaan om uw equalizerinstellingen naar keuze op te geven.

(6)USB afspelen

Druk wanneer u een USB-apparaat aansluit op  om naar het USB-afspeelscherm te gaan om een nummer te kiezen en muziek af te spelen van het USB-apparaat, en druk op "Play" om naar het afspeelscherm te gaan waar u pauze, afspelen, achteruit, vooruit en volumeregeling kunt bedienen. Druk op "List" om terug te keren naar het USB-lijstschermb, en druk op "Back" om terug te keren naar het hoofdscherm.

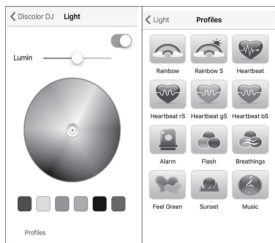

(4)

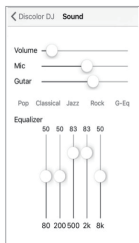

(5)

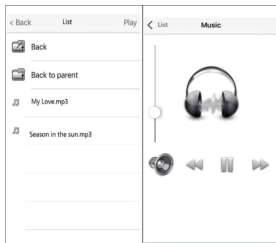

(6)

DENVER®

www.denver-electronics.com



Elektrische en elektronische apparatuur en de inbegrepen batterijen bevatten materialen, componenten en stoffen die schadelijk kunnen zijn voor uw gezondheid en het milieu, indien de afvalproducten (afgedankte elektrische en elektronische apparatuur en batterijen) niet correct worden verwerkt.

Elektrische en elektronische apparatuur en batterijen zijn gemarkeerd met een doorgekruist klike-symbool, zoals hieronder afgebeeld. Dit symbool is ervoor bestemd om de gebruiker er op te wijzen dat elektrische en elektronische apparatuur en batterijen niet bij het overige huisvuil mogen worden weggegooid, maar gescheiden moeten worden ingezameld.

Als eindgebruiker is het belangrijk dat u uw verbruikte batterijen inlevert bij een geschikte en speciaal daarvoor bestemde faciliteit. Op deze manier is het gegarandeerd dat de batterijen worden hergebruikt in overeenstemming met de wetgeving en het milieu niet aantasten.

Alle steden hebben specifieke inzamelpunten, waar elektrische of elektronische apparatuur en batterijen kosteloos ingeleverd kunnen worden bij recyclestations of andere inzamellocaties. In bepaalde gevallen kan het afval ook aan huis worden opgehaald. Vraag om meer informatie bij uw plaatselijke autoriteiten.

Importeur:
DENVER ELECTRONICS A/S
Omega 5A
Soeften
8382 Hinnerup
Denemarken
www.facebook.com/denverelectronics

Hierbij verklaart Inter Sales A/S, dat dit model DENVER (BTL-300) voldoet aan alle essentiële vereisten en andere relevante bepalingen van de richtlijn 2014/53/EU. Een kopie van de verklaring van conformiteit kan verkregen worden op
Inter Sales A/S
Omega 5A
Soeften
8382 Hinnerup
Denemarken

