

DENVER[®]

BTS-650

2.1CH LUIDSPREKER MET BLUETOOTH ONTVANGER

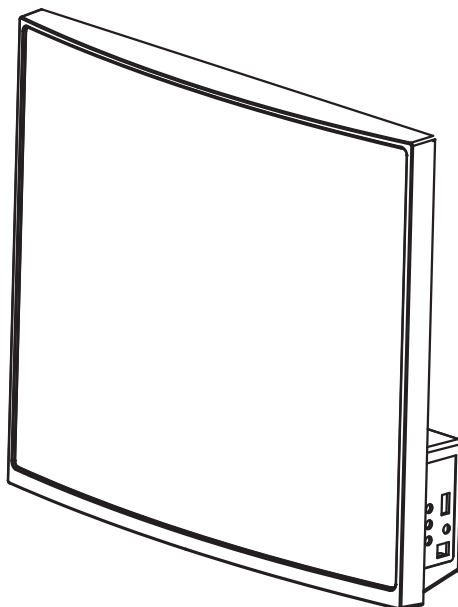

**LEES ALVORENS DEZE APPARATUUR
TE BEDIENEN.**

GEBRUIKSAANWIJZING

www.facebook.com/denverelectronics

WAARSCHUWINGEN

Dit product is ontworpen en vervaardigd om aan strenge kwaliteits- en veiligheidsnormen te voldoen. Er zijn echter enkele voorzorgsmaatregelen voor het gebruik waar u zich van bewust moet zijn:

	VOORZICHTIG RISICO OP ELEKTRISCHE SCHOK NIET OPENEN	
<p>OPGELET: OM HET RISICO VOOR ELEKTRISCHE SCHOKKEN TE VERKLEINEN, VERWIJDER HET DEKSEL (OF DE ACHTERKANT) NIET. BINNENIN BEVINDEN ZICH GEEN ONDERDELEN DIE DOOR DE GEBRUIKER ONDERHOUDEN KUNNEN WORDEN. VERWIJS ONDERHOUD DOOR NAAR GEKWALIFICEERD ONDERHOUDSPERSONEEL.</p>		

- Lees alle waarschuwingen. Volg alle instructies op.
- Controleer de netspanning vermeld op het typeplaatje op de lichtnetadapter overeenkomt met de lokale elektriciteitsvoorziening, als dat niet het geval is, breng het product naar de winkel terug waar u het hebt gekocht.
- Wikkel het snoer van de adapter vóór gebruik af en strek het.
- Plaats het product op een stevige en vlakke ondergrond. Laat ruimte rond het product vrij om voor voldoende ventilatie te zorgen.
- Reinig alleen met een droge doek, verwijder de stekker uit het stopcontact voordat u gaat schoonmaken. Gebruik geen agressieve reinigingsmiddelen omdat deze schade aan het oppervlak zullen veroorzaken.
- Om dit product volledig van het lichtnet te verbreken, trek de stekker uit het stopcontact. De stekker van het netsnoer wordt gebruikt om de elektriciteitsvoorziening aan de eenheid volledig te onderbreken en moet eenvoudig door de gebruiker te bedienen zijn.
- Ontkoppel de voedingsadapter van het stopcontact wanneer de eenheid voor een lange tijdsduur niet gebruikt wordt en tijdens onweer.
- Gebruik alleen aansluitstukken/accessoires aanbevolen door de fabrikant.
- Plaats het toestel of de batterijen niet in de nabijheid van een warmtebron of in direct zonlicht. Plaats geen bron met open vlammen op of in de buurt van dit product.

WAARSCHUWINGEN

- Probeer niet om de behuizing te openen of de afdekkingen te verwijderen. Als de lichtnetadapter of het snoer beschadigd raakt, moet het door een adapter van hetzelfde type en dezelfde classificatie worden vervangen.
- Reparaties moeten alleen door de fabrikant of haar onderhoudsmonteur of gelijkwaardig gekwalificeerde persoon worden uitgevoerd.
- Dompel het apparaat, de lichtnetadapter of de accessoires niet in water of een andere vloeistof.
- Stel dit product niet aan drup- of spatwater bloot en zet geen voorwerpen gevuld met vloeistof op of in de buurt van dit product.
- Vervang batterijen met hetzelfde of gelijkwaardig type.
- Bedek het product niet of dit zal de ventilatie belemmeren.

VOEDINGSBRON

Steek de kleine stekker van de meegeleverde AC/DC-adapter in de DC IN-aansluiting op het apparaat. Steek de DC-stekker van de AC/DC-adapter in de DC IN-aansluiting op het apparaat.

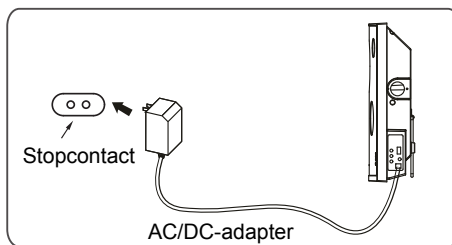

DE BATTERIJEN PLAATSEN (AFSTANDSBEDIENING)

Om de knoopbatterij te vervangen:

1. Druk op het lipje en schuif de batterijhouder uit zoals aan de rechterkant in de afbeelding.
2. Vervang de oude knoopbatterij door een nieuwe CR 2025 knoopbatterij volgens de polariteitmarkeringen op de afstandsbediening.
3. Schuif de batterijhouder terug.

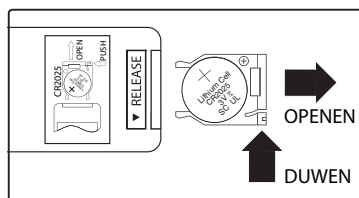

VOORZORGSMAATREGELEN VOOR DE BATTERIJ:

1. Gebruik alleen de grootte en het type van de batterij zoals gespecificeerd.
2. Zorg bij het plaatsen van de batterij ervoor de juiste polariteit te volgen, zoals aangegeven in het batterijvak. Een omgekeerde batterij kan het apparaat beschadigen.
3. Als de batterijen in het apparaat uitgeput zijn of het apparaat wordt voor een lange tijdperiode niet gebruikt, verwijder de batterijen om schade of letsel door mogelijk lekkende batterijen te voorkomen.
4. Probeer niet op te laden, de batterij is niet bedoeld om te worden opgeladen; het kan oververhitten en scheuren.
5. De batterijen mogen niet worden blootgesteld aan overmatige warmte, zoals zonlicht, vuur en dergelijke.
6. Reinig de batterijcontacten en ook die van het apparaat alvorens de batterij te plaatsen.
7. Meng geen verschillende soorten batterijen samen (bijvoorbeeld Alkaline en zinkkoolstof) of oude batterijen met nieuwe.

LED-INDICATOREN

Status	Indicator
Uitschakelen	Rood licht
USB-modus	Groen licht
Line-In-modus	Oranje licht

Status	Indicator
Bluetooth gereed	Knipperende blauw licht
Bluetooth verbonden	Blauw licht

PLAATS VAN DE BEDIENINGSELEMENTEN

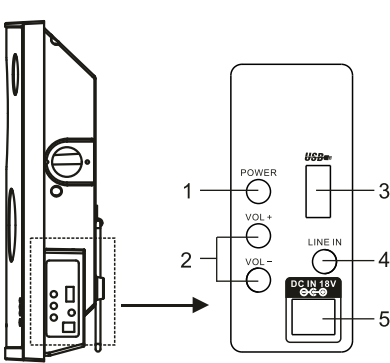

1. Aan/Uit-knop
2. "Volume +/Volume -"-knop
3. USB/MP3: ingangspoort
4. Line-In-ingang
5. DC IN-aansluiting

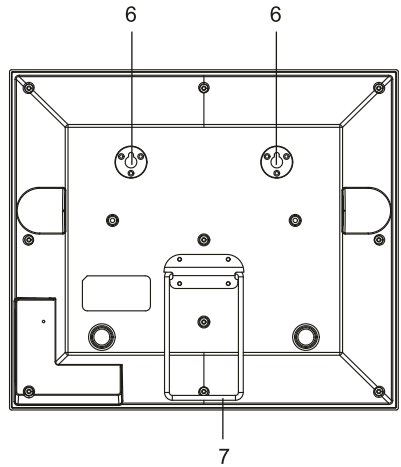

6. Muurmontagesleuven
7. Bureaublad plaatsing

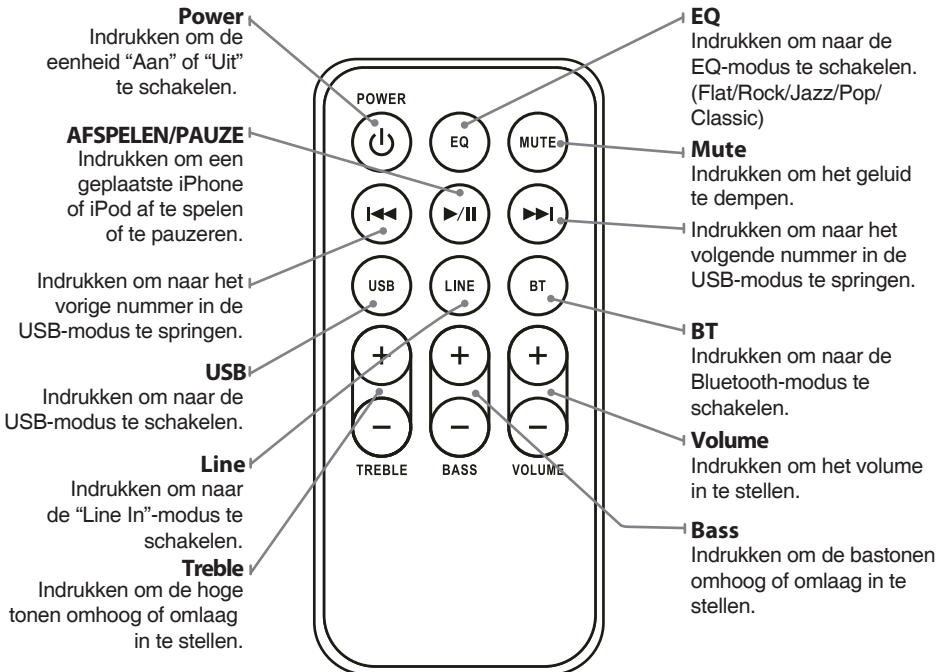

LUISTEREN VIA DE LINE IN-INGANGEN:

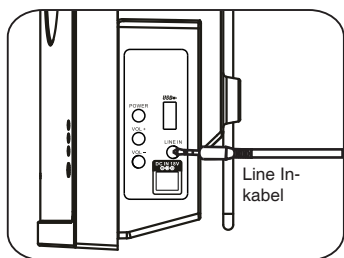

1. Sluit de LINE-OUT-aansluiting van de hoofdtelefoon/oortelefoon met de meegeleverde LINE-IN-verbindingkabel aan vanaf de externe audio-speler (zoals een MP3-speler, Discman enz.) naar de LINE-IN-aansluitingen aan de zijkant van de luidspreker zoals in onderstaande afbeelding.
2. Sluit de Sound Bar op het lichtnet aan zoals beschreven in eerdere procedures.
3. Druk op de "POWER"-knop op de luidspreker of op de afstandsbediening om de luidspreker aan te zetten.
4. Druk op de "LINE"-knop op de afstandsbediening om naar de LINE-modus te schakelen.
5. Zet de aangesloten externe speler aan en start het afspelen zoals gewoonlijk.

BLUETOOTH KOPPELEN EN AFSPLEN:

1. Schakel de Sound Bar in zoals beschreven in de eerdere procedures.
2. Druk herhaaldelijk op de "SOURCE"-toets op de Sound Bar of druk op de "BT"-toets (Bluetooth) op de afstandsbediening om naar de BT-modus te schakelen. De BT-LED zal branden.
3. Schakel de BT-functie in de externe BT-speler in en wacht een paar seconden totdat de externe BT-speler en de luidspreker gekoppeld zijn. Speel de muziek zoals gebruikelijk in de externe BT-speler af.

OPMERKING:

Bij gebruik voor de eerste keer, sluit u de externe BT-speler aan zoals hieronder:

1. Schakel de Sound Bar naar de BT-modus zoals beschreven in eerdere procedures, de BT-LED zal branden en knipperen.
2. Zet de externe BT-speler aan en open de BT-zoekmodus. Start het koppelen volgens de instructies op het scherm op de externe BT-speler (raadpleeg de gebruikershandleiding van uw BT-speler voor informatie over koppelprocedures).
3. Wanneer de externe BT-speler de Sound Bar zoekt, verschijnt ons modelnummer "F-3089N" op de display van de externe BT-speler.
4. Koppelcode "0000" moet mogelijk worden opgegeven.

Montage tegen de droogwand/houten wand

1. Montage tegen de droogwand

- 1.1 Om de positie van de schroefgaten te bepalen, houd de "wandmontagegeleider" parallel tegen de droogwand waar u de luidspreker wilt ophangen.

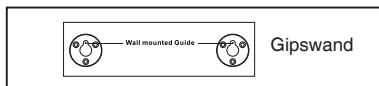

- 1.2 Boor met een krachtige elektrische boor de gaten met een diameter van 8 mm op de "+" markeringen van de "wandmontagegeleider".

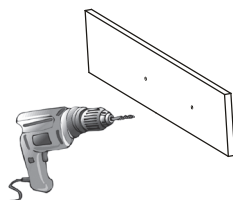

- 1.3 Plak de EVA-afstandhouders afzonderlijk op de schroefgaten.

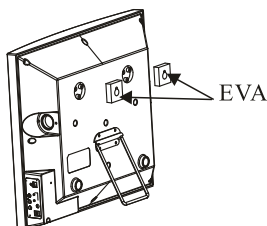

- 1.4 Gebruik een hamer om de 2 plastic pluggen in de gaten te tikken.

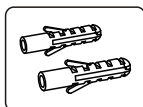

- 1.5 Draai de schroeven in de plastic pluggen en vervolgens kan de soundbar aan de muur worden opgehangen.

2. Montage tegen de houten wand

- 2.1 Om de positie van de schroefgaten te bepalen, houd de "wandmontagegeleider" parallel tegen de houten wand waar u de luidspreker wilt ophangen.

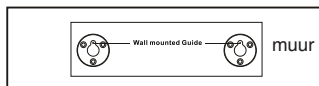

- 2.2 Bevestig de schroeven op de "+" markeringen van de "wandmontagegeleider".

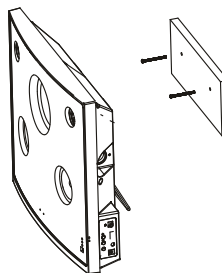

- 2.3 Plak de EVA-afstandhouders afzonderlijk op de schroefgaten.

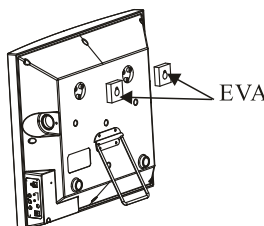

- 2.4 Hang de soundbar tegen de muur.

PROBLEEMOPLOSSING

Probleem	Wat te doen
Geen voeding	Controleer de aansluiting van de AC/DC-adapter tussen de luidspreker en het stopcontact.
Geen geluid	Controleer of de volumetoets NIET op het minimale niveau staat ingesteld.
	Controleer of het niet op dempen (mute) is ingesteld.
De afstandsbediening wil niet werken	Inspecteer en vervang zonnodig de batterij.
	Zorg ervoor dat geen obstakels de voorzijde van de luidspreker afdekken.
Geen geluid in de BT-modus	Controleer of u een koppeling hebt. U moet de externe BT-speler en de luidspreker met wachtwoord "0000" koppelen voor het luisteren voor de eerste keer.

ALGEMENE SPECIFICATIES

Voedingsbron:.....DC $\overline{=}$ 18 V, 2,5 A, \ominus \oplus

Voedingsbron van de afstandsbediening:.....DC $\overline{=}$ 3 V, 1x CR 2025 batterij (meegeleverd)

Energieverbruik:.....<50

Geluidsvermogen:

Woofers.....40 W

Linkerkanaal.....12.5 W

Rechterkanaal.....12.5 W

Impedantie van luidsprekers:

Woofers.....4 Ohm, 50 W

Linkerkanaal.....8 Ohm, 30 W

Rechterkanaal.....8 Ohm, 30 W

**ALLE RECHTEN VOORBEHOUDEN
AUTEURSRECHT DENVER ELEKTRONICA A/S**

DENVER®

www.denver-electronics.com



Elektrische en elektronische apparatuur en de inbegrepen batterijen bevatten materialen, componenten en stoffen die schadelijk kunnen zijn voor uw gezondheid en het milieu, indien de afvalproducten (afgedankte elektrische en elektronische apparatuur en batterijen) niet correct worden verwerkt.

Elektrische en elektronische apparatuur en batterijen zijn gemarkeerd met een doorgekruist kliko-symbool, zoals hieronder afgebeeld. Dit symbool is bestemd om de gebruiker er op te wijzen dat elektrische en elektronische apparatuur en batterijen niet bij het andere huisvuil mogen worden weggegooid, maar gescheiden moeten worden ingezameld.

Als eindgebruiker is het belangrijk dat u uw verbruikte batterijen inlevert bij een geschikte en speciaal daarvoor bestemde faciliteit. Op deze manier is het gegarandeerd dat de batterijen worden hergebruikt in overeenstemming met de wetgeving en het milieu niet aantasten.

Alle steden hebben specifieke inzamelpunten, waar elektrische en elektronische apparatuur en batterijen kosteloos ingeleverd kunnen worden op recyclestations of andere inzamellocaties. In bepaalde gevallen kan het ook aan huis worden opgehaald. Vraag om meer informatie bij uw plaatselijke autoriteiten.

Inter Sales A/S verklaart hierbij dat dit product (BTS-650) voldoet aan de essentiële vereisten en andere relevante bepalingen van Richtlijn 1999/5/EC. Een kopie van de Verklaring van Conformiteit kan worden aangevraagd bij:

Inter Sales A/S
Stavneagervej 22,
DK-8250 Egaa
Denemarken/Denmark

www.facebook.com/denverelectronics