

DENVER[®]

BTS-650

2.1-KANAL HØJTTALER MED BLUETOOTH MODTAGER

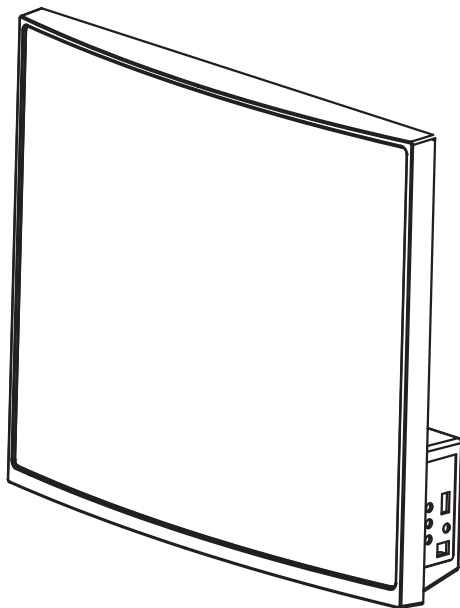

**LÆS VEJLEDNINGEN INDEN IBRUGTAGNING.
BETJENINGSVEJLEDNING**

www.facebook.com/denverelectronics

Advarsler

Dette produkt er designet og fremstillet, så det lever op til strenge kvalitets- og sikkerhedsstandarder. Der er dog visse forholdsregler vedrørende anvendelse, du som bruger skal være opmærksom på:

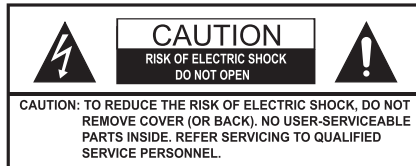

- Læs alle advarsler. Følg alle anvisninger.
- Kontrollér, at netspændingen på brugsstedet matcher angivelserne på ratingpladen, der sidder på adapteren. Hvis dette ikke er tilfældet, skal du bringe produktet tilbage til butikken, hvor du købte det.
- Rul og stræk adapterens ledning ud, inden du tager adapteren i brug.
- Placér produktet på en plan, vandret overflade. Sørg for, at der er tilstrækkeligt med frirum omkring apparatet, så ventilation kan finde sted.
- Rengør udelukkende apparatet med en tør klud, og tag stikket ud af stikkontakten inden rengøringen. Brug aldrig kradse rengøringsmidler, da sådanne vil beskadige apparatets overflade.
- Hvis du vil koble apparatet helt fra lysnettet, skal du tage stikket ud af kontakten. Stikproppen fungerer som hovedafbryder, og der skal til enhver tid være nem adgang til den stikkontakt, apparatet er tilsluttet.
- Tag stikket til adapteren ud af stikkontakten, hvis apparatet ikke skal bruges i længere tid samt i tilfælde af tordenvejr.
- Anvend udelukkende tilslutninger/ tilbehør der er anbefalet af producenten.
- Undlad at placere apparatet eller batterierne i nærheden af varmekilder eller i direkte sollys. Undlad at placere åben ild i form af f.eks. tændte stearinlys ovenpå eller nær apparatet.

Advarsler

- Forsøg aldrig at åbne kabinettet eller fjerne apparatets dæksler. Hvis strømadapteren eller dens ledning beskadiges, skal den erstattes med en anden adapter af samme type og med samme rating.
- Overlad alt reparationsarbejde til producenten, dennes serviceagent eller anden kvalificeret serviceperson.
- Undlad at nedsænke apparatet, adapteren eller andet tilbehør i vand eller anden væske.
- Undlad at udsætte apparatet for dryp eller stænk og placér ikke væskefyldte beholdere oven på eller nær apparatet.
- Erstat brugte batterier med andre af samme eller tilsvarende type.
- Undlad at tildække apparatet, da dette vil forhindre den nødvendige ventilation i at finde sted.

STRØMKILDE

Forbind det lille stik på den medfølgende AC/DC adapter til terminalen mærket DC in på højttaleren. Sæt stikproppen i stikkontakten.

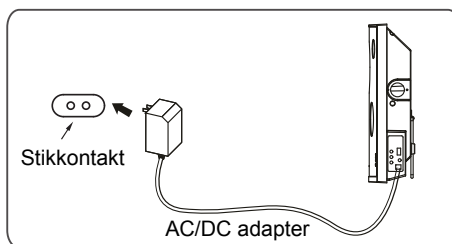

ILÆGNING AF BATTERI (FJERNBETJENING)

Sådan skiftes knapcellebatteriet:

1. Skub tappen ind og træk batteriskuffen ud af fjernbetjeningen, som vist på tegningen til højre.
2. Erstat det gamle knapcellebatteri med et nyt CR 2025 knapcellebatteri. Læg batteriet i fjernbetjeningen i overensstemmelse med markeringerne for polaritet.
3. Luk batteriskuffen igen.

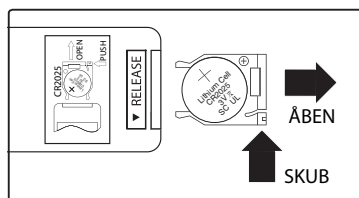

SIKKER HÅNDTERING AF BATTERIER:

Følg alle anvisninger for valg af batteristørrelse og -type.

1. Anvend udelukkende batterier af den angivne størrelse og type.
2. Følg anvisningerne for korrekt polaritet på batteriet og i batterirummet, når du lægger batteri i apparatet. Hvis batteriet vender forkert, kan det beskadige enheden.
3. Når batteriet er brugt op, eller hvis apparatet ikke skal bruges i længere tid, bør du tage batteriet ud, så der ikke opstår beskadigelse forårsaget af batterilækage.
4. Forsøg aldrig at genoplade batterier, der ikke er beregnet til det, da dette kan medføre, at batteriet overophedes og brister.
5. Batterier må ikke udsættes for stærk varme som f.eks. direkte sollys, ild eller lignende.
6. Rengør batterikontakterne i batterirummet samt på batterierne, inden du lægger nye batterier i.
7. Bland aldrig forskellige typer batterier (f.eks. Alkaline og zink-kul) og bland aldrig gamle batterier med nye.

LED INDIKATORER

Status	Indikator
Slukket	Rød lampe
USB modus	Grøn lampe
Line In modus	Orange lampe

Status	Indikator
Bluetooth klar	Blinkende blå lampe
Bluetooth tilsluttet	Blå lampe

KNAPPER OG KONTROLLER

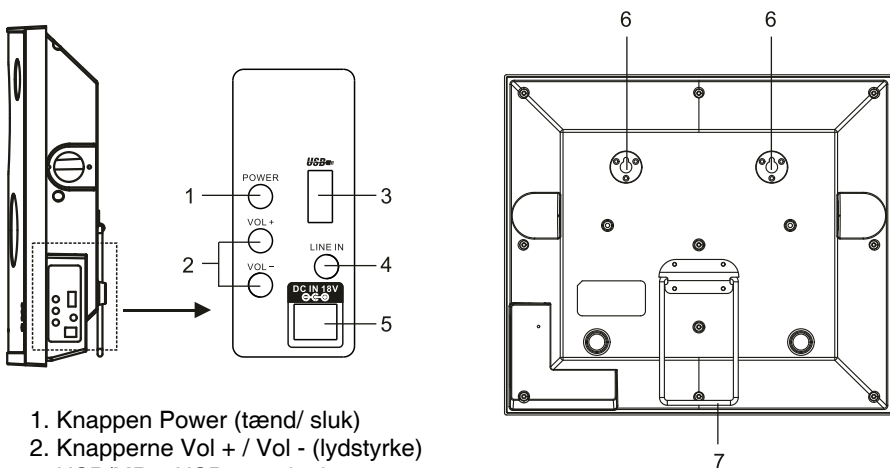

1. Knappen Power (tænd/ sluk)
2. Knapperne Vol + / Vol - (lydstyrke)
3. USB/MP3: USB signalindgang
4. Line in signalindgang
5. DC strømindtag

6. Monteringshuller til vægophængning
7. Støtteben til placering på bord eller hylde

Tænd/ Sluk
Tryk for at tænde eller slukke enheden.

AFSPIL/PAUSE
Tryk for at afspille eller pause afspilning fra en docket iPhone eller iPod.

Tryk for at springe til foregående musikfil i USB modus.

USB
Tryk for at skifte til USB modus.

Line
Tryk for at skifte til Line In modus.

Diskant
Tryk for at justere diskanten op eller ned.

Equalizer
Tryk for at skifte equalizer-indstilling. (Normal / Rock / Jazz / Pop / Klassisk)

Lydløs
Tryk for at slå lyden midlertidigt fra.

Tryk for at springe til næste musikfil i USB modus.

Bluetooth
Tryk for at skifte til Bluetooth modus.

Volumen
Tryk for at justere lydstyrken.

Bas
Tryk for at justere bassen op eller ned.

AFSPILNING VIA LINE IN TERMINALERNE:

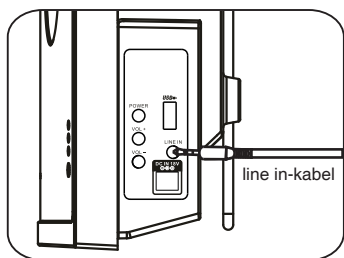

1. Tilslut hoved- eller øretelefonerne via terminalen Line out på den eksterne audio-afspiller (som f.eks. MP3-afspiller; Discman ... o.s.v.) til terminalen LINE IN på siden af soundbaren med det medfølgende tilslutningskabel, som vist på tegningen til venstre.
2. Forbind soundbaren til lysnettet, som tidligere beskrevet.
3. Tryk på knappen POWER på soundbaren eller på fjernbetjeningen for at tænde højttaleren.
4. Tryk på knappen LINE på fjernbetjeningen for at skifte til afspilning via LINE IN terminalen.
5. Tænd den tilsluttede eksterne afspiller og start afspilningen på sædvanlig vis.

BLUETOOTH PARRING OG AFSPILNING:

1. Tænd soundbaren som tidligere beskrevet.
2. Tryk på knappen BT (Bluetooth) på fjernbetjeningen for at skifte til afspilning via Bluetooth.
3. Slå Bluetooth-funktionen på den eksterne afspiller til og vent nogle få sekunder, indtil den eksterne Bluetooth-afspiller og soundbaren er blevet parret. De to enheder skal være indenfor en afstand på højst 1 meter under parringen. Afspil musikken fra den eksterne afspiller på sædvanlig vis.

BEMÆRK:

Første gang, du anvender en ekstern Bluetooth-enhed, skal du tilslutte den eksterne afspiller som beskrevet herunder:

1. Indstil soundbaren til Bluetooth, som tidligere beskrevet, hvorefter BT indikatoren begynder at blinke.
2. Tænd den eksterne Bluetooth-afspiller og aktivér Bluetooth søgemodus. Start parringen og følg vejledningen på skærmen af den eksterne Bluetooth-afspiller (Nærmere oplysninger om parringen finder du i vejledningen til den eksterne Bluetooth-afspiller).
3. Når du med den eksterne Bluetooth-afspiller søger efter andre Bluetooth-enheder, vil soundbaren vises på listen med modelnummeret "BTS-650".
4. Det kan være nødvendigt at indtaste parringskoden "0000".

Montering på tørvæg / trævæg

1. Montering på tørvæg

- 1.1 Find ud af, hvor hullerne skal bores ved at klæbe den medfølgende "vægmonteringsguide" op på væggen der, hvor højttaleren skal hænge. Kontrollér, at guiden hænger i vatter.

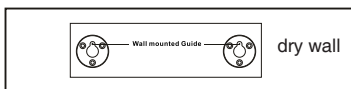

- 1.2 Brug en kraftig elektrisk boremaskine til at bore 8 mm huller i væggen der, hvor markeringen "+" angiver skruernes placering.

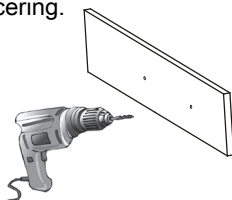

- 1.3 Placér EVA spacere over hvert af skruehullerne.

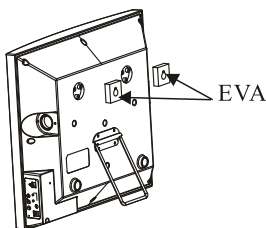

- 1.4 Brug en hammer til at banke de to plastik rawplugs ind i skruehullerne.

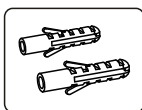

- 1.5 Skru skruerne fast i plastik rawplugsene og hæng soundbaren op på væggen.

2. Montering på trævæg

- 2.1 Find ud af, hvor hullerne skal bores ved at klæbe den medfølgende "vægmonteringsguide" op på væggen der, hvor højttaleren skal hænge. Kontrollér, at guiden hænger i vatter.

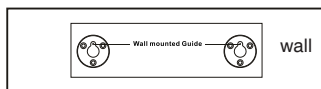

- 2.2 Skru skruerne i der, hvor markeringen "+" angiver skruernes placering.

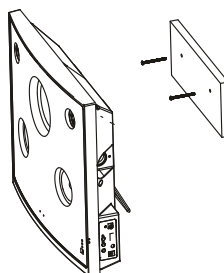

- 2.3 Placér EVA spacere over hvert af skruehullerne.

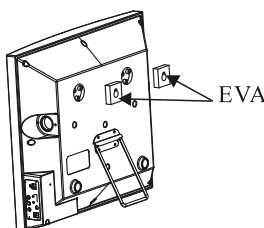



- 2.4 Hæng soundbaren op på væggen.

FEJLFINDING

Problem	Mulig løsning
Ingen strøm	Kontrollér forbindelsen mellem soundbaren og AC/DC adapter samt mellem adapteren og stikkontakten.
Ingen lyd	Kontrollér, at der IKKE er skruet helt ned for lyden.
	Kontrollér, at lydløs IKKE er slået til.
Fjernbetjeningen virker ikke	Kontrollér, om batteriet skal skiftes.
	Kontrollér, at ingen genstande spærrer forbindelsen mellem fjernbetjening og modtageren på soundbaren.
Ingen lyd i Bluetooth modus	Kontrollér, om parringen er gennemført korrekt. Det er nødvendigt at parre soundbaren med den tilsluttede Bluetooth-enhed med koden "0000", inden du kan anvende Bluetooth første gang.

GENERELLE SPECIFIKATIONER

Strømkilde :DC  18V 2.5A, 

Strømkilde for fjernbetjening:.....DC  3V, 1x CR 2025 batteri (medfølger)

Strømforbrug:<50W

Audio udgangseffekt :

Woofers 40W

Venstre kanal 12.5W

Højre kanal 12.5W

Højtalerimpedans :

Woofers 4 Ohm, 50W

Venstre kanal 8 Ohm, 30W

Højre kanal 8 Ohm, 30W

ALLE RETTIGHEDER FORBEHOLDES,
COPYRIGHT DENVER ELECTRONICS A/S DENVER®

DENVER®

www.denver-electronics.com



Elektrisk og elektronisk udstyr samt medfølgende batterier indeholder materialer, komponenter og stoffer, der kan være skadelige for menneskers sundhed og for miljøet, hvis affaldet (kasseret elektrisk og elektronisk udstyr og batterier) ikke håndteres korrekt.

Elektrisk og elektronisk udstyr og batterier er mærket med nedenstående overkrydsede skraldespand. Den symboliserer, at elektrisk og elektronisk udstyr og batterier ikke må bortskaffes sammen med usorteret husholdningsaffald, men skal indsamles særskilt.

Som slutbruger er det vigtigt, at du afleverer dine udtjente batterier til de ordninger, der er etablerede. På denne måde er du med til at sikre, at batterierne genanvendes i overensstemmelse med lovgivningen og ikke unødigt belaster miljøet.

Alle kommuner har etableret indsamlingsordninger, hvor kasseret elektrisk og elektronisk udstyr samt bærbare batterier gratis kan afleveres af borgerne på genbrugsstationer og andre indsamlingssteder eller bliver afhentet direkte fra husholdningerne. Nærmere information kan fås hos kommunens tekniske forvaltning.

Hermed erkærer Inter Sales A/S, at dette produkt (BTS-650) er i overensstemmelse med de essentielle betingelser og øvrige relevante bestemmer i Direktiv 1999/5/EC. En kopi af overensstemmelseserklæringen kan rekvireres ved henvendelse til:

Inter Sales A/S
Stavneagervej 22,
DK-8250 Egaa
Danmark/Denmark

www.facebook.com/denverelectronics