

DENVER[®]

BTS-650

2.1 KANALNI ZVUČNIK S BLUETOOTH PRIJEMNIKOM

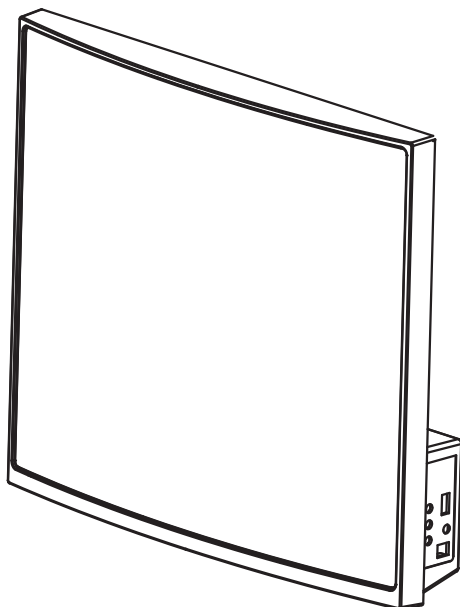

**PROČITAJTE OVO PRIJE UKLJUČIVANJA
PROIZVODA.**

PRIRUČNIK ZA RUKOVANJE

www.facebook.com/denverelectronics

Upozorenja

Ovaj proizvod izveden je i izrađen tako da zadovolji stroge standarde u pogledu kvalitete i sigurnosti. Međutim, postoje određene mjere opreza u radu kojih morate biti svjesni:



- Pročitajte sva upozorenja. Slijedite sve upute.
- Provjerite da li mrežni napon koji je naveden na natpisnoj pločici mrežnog adaptera odgovara naponu lokalnog električnog napajanja, a ako ne odgovara, vratite proizvod u trgovinu gdje ste ga kupili.
- U potpunosti razmotajte kabel prije upotrebe.
- Proizvod postavite na čvrstu i ravnu površinu. Ostavite mjesta oko proizvoda za dovoljnu ventilaciju.
- Uređaj čistite samo suhom krpom i prije čišćenja ga iskopčajte iz utičnice. Nemojte agresivna sredstva za čišćenje jer bi mogla oštetiti površinu.
- Za potpuno isključenje uređaja iz električne mreže potrebno je izvući utikač iz utičnice. Mrežni utikač se koristi za potpuni prekid električnog napajanja i korisnik ga mora moći koristiti na lak način.
- Iskopčajte adapter iz utičnice dok se proizvod ne koristi u dužem vremenskom periodu i za vrijeme oluje s grmljavinom.
- Koristite samo one dodatke/pribor koje je propisao proizvođač.
- Uređaj ili baterije nemojte stavljati u blizini izvora topline ili izravnog sunčevog svjetla. Na uređaj ili u njegovoj blizini nemojte stavljati izvore s otvorenim plamenom.

Upozorenja

- Ne otvarajte kućište i ne skidajte poklopce. Ako dođe do oštećenja adaptera električnog napajanja ili vodiča, morat će se zamijeniti adapterom iste vrste i podataka.
- Popravke smije obavljati samo proizvođač ili njegov servisni zastupnik ili osoba sličnih kvalifikacija.
- Nemojte uranjati glavnu jedinicu, adapter za napajanje ili pribor u vodu ili neku drugu tekućinu.
- Proizvod ne izlažite kapajućoj ili prskajućoj tekućini i nemojte stavljati posude s tekućinom na i u blizini ovog proizvoda.
- Baterije zamijenite samo istovrsnim ili nadomjesnim tipom.
- Ne prekrivajte proizvod jer time ćete onemogućiti ventilaciju.

IZVOR NAPAJANJA

Ukopčajte mali utikač na AC/DC adapteru koji ste dobili u ulazni priključak za istosmjerno napajanje na uređaju. Ukopčajte AC/DC adapteru u ulazni priključak za istosmjerno napajanje na uređaju.

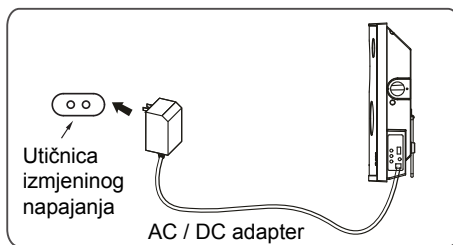

STAVLJANJE BATERIJA (DALJINSKI UPRAVLJAČ)

Zamjena ćelijske baterije:

1. Pritisnite jezičak i izvucite ladicu s baterijom kako je prikazano na desnoj slici.
2. Zamijenite staru ćelijsku bateriju novom ćelijskom baterijom CR 2025 i pazite na oznake polariteta na daljinskom upravljaču.
3. Zatvorite ladicu s baterijom.

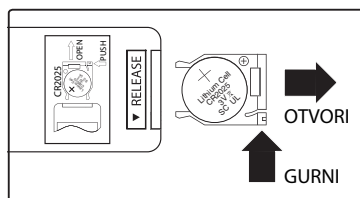

MJERE OPREZA U VEZI BATERIJA:

1. Koristite samo baterije propisane veličine i vrste.
2. Pazite na ispravan polaritet prilikom ugradnje baterije koji je prikazan u pretincu za baterije. Obrnuti polaritet baterija može izazvati oštećenje uređaja.
3. Ako je baterija u uređaju ispražnjena ili se uređaj neće koristiti duže vrijeme, izvadite bateriju kako biste spriječili oštećenje ili ozljede zbog mogućeg curenja iz baterija.
4. Ne pokušavajte puniti baterije koje nisu za to predviđene, mogle bi se zapaliti i eksplodirati.
5. Baterije nemojte izlagati prekomjernoj toplini kao što je sunce, vatra ili slično.
6. Očistite kontakte na bateriji i kontakte na uređaju prije ulaganja baterija.
7. Nemojte zajedno koristiti baterije različitih vrsta (npr. alkalne i ugljično-cinkove baterije) ili stare i nove baterije.

LED INDIKATORI

Stanje	Indikator
Isključivanje	Crveno svjetlo
USB način rada	Zeleno svjetlo
Rad preko linijskog ulaza	Narančasto svjetlo

Stanje	Indikator
Bluetooth je spreman	Trepćuće plavo svjetlo
Bluetooth je povezan	Plavo svjetlo

POLOŽAJ UPRAVLJAČKIH ELEMENATA

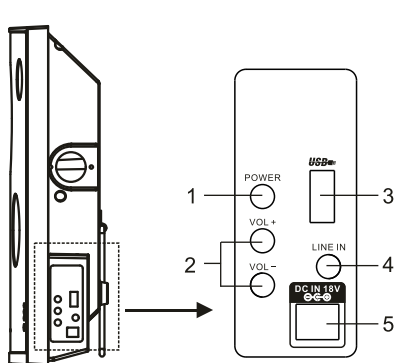

1. Gumb napajanja
2. Gumb za povećavanje / smanjivanje glasnoće
3. USB/MP3: ulazni priključak za spajanje
4. Linijski ulaz
5. Ulazna utičnica za istosmjerno napajanje

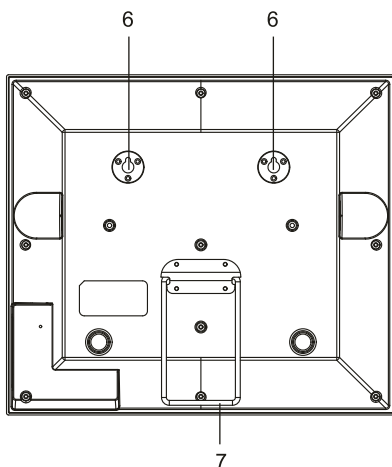

6. Položaj za montažu na zid
7. Stalna montaža

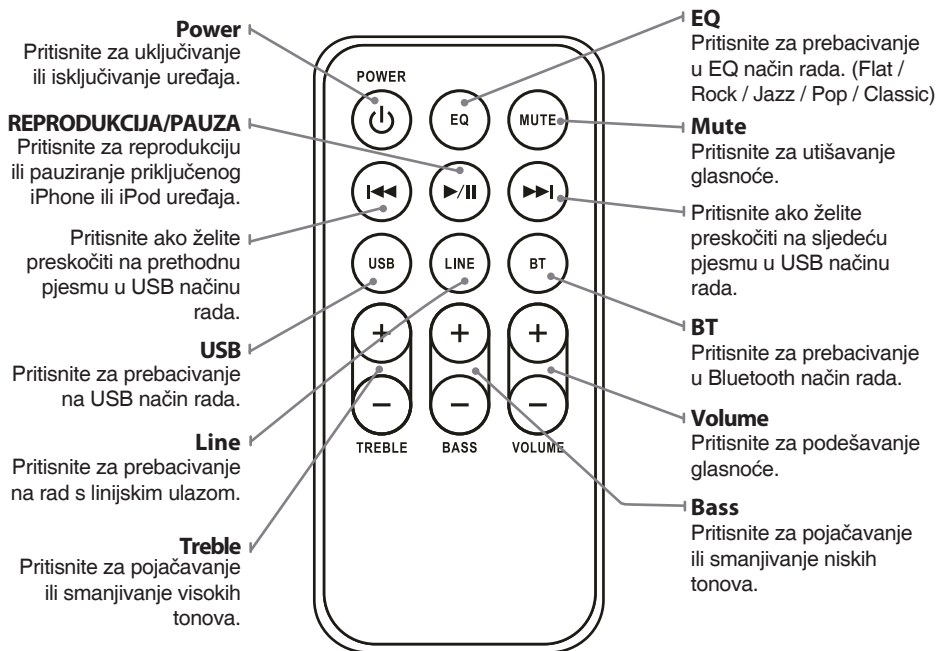

SLUŠANJE S LINE IN UTIČNICA:

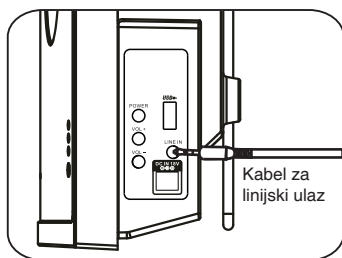

1. Spojite utičnice za slušalice/ušnu slušalicu, linijski izlaz na vanjskom audio playeru (kao što je MP3 player; Diskman... itd.) na utičnice LINE IN na strani zvučnika isporučeni linijskim kabelom, kao na slici.
2. Priključite napajanje na modul zvučnika kao u prethodnom postupku.
3. Pritisnite gumb POWER na zvučniku ili na daljinskom upravljaču da bi uključili Zvučnik.
4. Pritisnite gumb LINE na daljinskom upravljaču za uključivanje LINE načina rada.
5. Uključite vanjski uređaj za reprodukciju i na uobičajeni način pokrenite reprodukciju.

BT UPARIVANJE I REPRODUKCIJA

1. Uključite napajanje zvučničkog modula kao u prethodnim postupcima.
2. Pritisnite gumb BT (Bluetooth) na daljinskom upravljaču za uključivanje BT načina rada.
3. Uključite BT funkciju u vanjskom BT player i čekajte nekoliko sekundi dok se vanjski BT player i zvučnik ne upare. Pazite da udaljenost između oba uređaja bude manja od 1 metar prilikom uparivanja. Pokrenite reprodukciju glazbe na vanjskom BT player kao i obično.

NAPOMENE:

Pri prvom upotrebi spojite vanjski BT player kao što je opisano dolje:

1. Uključite modul zvučnika u BT načinu rada kao u prethodnim postupcima, BT indikator će se uključiti i treptati.
2. Uključite vanjski BT player i uđite u način rada za traženje BT. Pokrenite uparivanje kao je opisano na zaslonkim uputama na vanjskom BT player (pojednosti o postupku uparivanja potražite u korisničkom priručniku za vaš BT player.).
3. Kada vanjski BT player traži modul zvučnika, naš broj modela "BTS-650" će se pojaviti na zaslonu vanjskog BT player.
4. Za uparivanje ćete trebati upisati lozinku "0000".

Montaža na montažni zid / drveni zid

1. Montaža na montažni zid

- 1.1 Ako želite odrediti mjesto rupe za vijak, zalijepite priloženu "vodilicu za zidnu montažu" paralelno s drvenim zidom na mjestu gdje želite objesiti zvučnik.

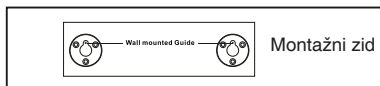

- 1.2 Električnom bušilicom i svrdlom promjera 8 mm izbušite rupe na "vodilici za zidnu montažu" na mjestu "+".

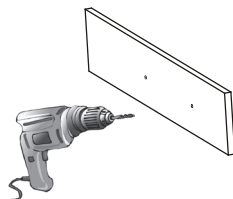

- 1.3 Zalijepite EVA odstoynike zasebno na rupe za vijke.

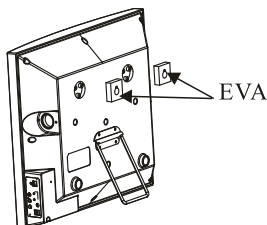

- 1.4 Čekićem ukucajte zasebno dvije plastične cijevi u rupe.

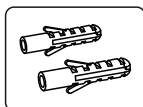

- 1.5 Pričvrstite vijke u plastične cijevi i zatim zvučnički modul objesite na zid.

2. Montaža na drveni zid

- 2.1 Ako želite odrediti mjesto rupe za vijak, zalijepite priloženu "vodilicu za zidnu montažu" paralelno s drvenim zidom na mjestu gdje želite objesiti zvučnik.

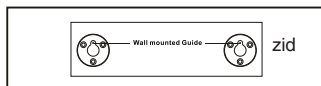

- 2.2 Pričvrstite vijke na "vodilici za zidnu montažu" na mjestima "+".

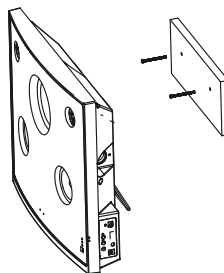

- 2.3 Zalijepite EVA odstoynike zasebno na rupe za vijke.

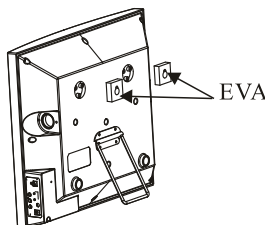



- 2.4 Objesite zvučnički modul na zid.

VODIČ ZA RJEŠAVANJE PROBLEMA

Problem	Što učiniti
Nema napajanja	Provjerite spoj adaptera izmjeničnog napajanja između zvučnika i zidne utičnice.
Nema zvuka	Provjerite da glasnoća NIJE postavljena na minimum
	Provjerite da nije aktivirano utišavanje.
Daljinski upravljač ne radi	Pregledajte ili zamijenite bateriju.
	Pripazite da nema prepreka ispred prednje strane zvučnika.
Nema zvuka u BT načinu rada	Provjerite da li je došlo do uparivanja ili ne. Prije prvog slušanja potrebno je izvršiti uparivanje BT player i zvučnika uz pomoć lozinke "0000".

OPĆI PODACI

Izvor napajanja:.....DC  18 V 2,5 A, 

Izvor za napajanje daljinskog upravljača:DC  3 V, 1X CR 2025 baterija (dolazi u kompletu)

Potrošnja snage:.....<50 W

Snaga zvuka:

Bas.....40 W

Lijevi kanal.....12.5 W

Desni kanal.....12.5 W

Impedancija zvučnika:

Bas.....4 ohma, 50 W

Lijevi kanal.....8 ohma, 30 W

Desni kanal.....8 ohma, 30 W

**SVA PRAVA SU ZADRŽANA
AUTORSKA PRAVA DENVER ELECTRONICS A/S**

DENVER®

www.denver-electronics.com



Električna i elektronička oprema i priložene baterije sadrže materijale, komponente i tvari koji mogu biti opasni za vaše zdravlje i okoliš ako se otpadni materijal (odbačena električna i elektronička oprema i baterije) ne odlože na propisani način.

Električna i elektronička oprema i baterije su označene simbolom prekrížene kante za smeće. Ovaj simbol označava da se električna i elektronička oprema i baterije ne smiju odlagati zajedno s ostalim kućnim otpadom, već se moraju odlagati zasebno.

Važno je da kao krajnji korisnik, vaše iskorištene baterije odnesete u predviđeno i označeno postrojenje. Na taj način osigurat ćete recikliranje baterija u skladnosti sa zakonom i nećete nanijeti štetu okolišu.

Svi gradovi su odredili sabirna mjesta na kojima se električna i elektronička oprema te baterije mogu besplatno odložiti ili pokupiti iz kućanstva. Dodatne informacije su dostupne u tehničkom odjeljenju vašeg grada.

Ovime, Inter Sales A/S izjavljuje da je ovaj proizvod (BTS-650) u skladu s osnovnim zahtjevima i drugim relevantnim odredbama Direktive 1999/5/EC. Primjerak izjave o sukladnosti možete dobiti u:

Inter Sales A/S
Stavneagervej 22,
DK-8250 Egaa
Danska/Denmark

www.facebook.com/denverelectronics